



GERDA[®]

katalog

DRZWI

do domów



www.gerda.pl

KRÓTKO o firmie

GERDA to lider w technologii bezpieczeństwa. Ponad 30 lat doświadczeń w produkcji drzwi antywłamaniowych, zamków i okuć. Zespół doskonałych inżynierów, unikatowe, innowacyjne i opatentowane rozwiązania oraz bogata, najnowocześniejsza infrastruktura produkcyjna znajdująca się w kilku zakładach w Polsce zapewnia najwyższą, gwarantowaną jakość oferowanych produktów.



Gerda została doceniona i uhonorowana, w ramach niezależnych badań wśród klientów detalicznych i instytucjonalnych, szeregiem wyróżnień, nagród i medali za jakość, nowoczesność produktów jak i profesjonalizm sprzedaży. Firma nasza wielokrotnie nagradzana była prestiżowym złotym godłem jakim jest Laur Konsumenta.



O firmie	2
Spis treści	2
Drzwi panelowe do domów: opis, parametry	3
Wzory i ceny drzwi	4-19
Witraże	20-21
GSX	22-23
GWX 20	24-25
SX20	26-27
CX20	28-29
WX20	30-31
Doświetla aluminiowe, ciepłe ościeżnice	32-33
Zestawy osprzętu	34
Wyposażenie opcjonalne	35
Ościeżnice/Progi	36
Informacje montażowe	37
Dostępne wzory	38-39
Wzornik kolorów	41
Konfigurator - wzór/kolor	42-43
Informacje kontaktowe	43

Niniejszy katalog produktów nie stanowi oferty w rozumieniu prawa i ma jedynie charakter informacyjny.

Podane ceny są orientacyjne i nie ustalają cen odsprzedaży dla podmiotów oferujących produkty Gerda Sp. z o.o.

Podane ceny nie zawierają podatku VAT.

Firma Gerda, dążąc do coraz lepszej jakości swoich wyrobów i usług zastrzega sobie (bez wcześniejszego powiadomienia) prawo do wprowadzania zmian w produktach, których z uwagi na proces przygotowywania materiałów drukowanych może nie zawierać niniejszy materiał.

Mimo starań w zakresie dokładnej kontroli prezentowanych informacji mogą zdarzyć się błędy merytoryczne lub drukarskie.

Kolory prezentowane w katalogu mogą różnić się od oryginału z uwagi na inną technikę odwzorowania koloru w procesie druku.

Właścicielem praw autorskich niniejszego katalogu i logotypów Gerda oraz elementów graficznych jest Gerda Sp. z o.o.

Zabronione jest kopiowanie i dystrybucja wszelkich treści i materiałów bez uprzedniej zgody Gerda Sp. z o.o.

DO DOMÓW

drzwi GERDA

Drzwi do domów to najwyższej jakości produkt firmy GERDA. Idealnie łączą najlepsze cechy drzwi metalowych tj. solidną i wytrzymałą konstrukcję, najwyższy poziom bezpieczeństwa i niezawodności z estetyką, indywidualnością nowoczesnych drzwi dla najbardziej wymagających klientów.

Posiadają równocześnie świetne parametry izolacyjności termicznej tak bardzo pożądane w budownictwie jednorodzinym.

Zastosowane w drzwiach panele wykonane są z najwyższej jakości materiału odpornego na specyficzne warunki eksploatacji i warunki atmosferyczne.

Ozdobne okładziny, mocowane są obustronnie do stalowego korpusu drzwi tworząc konstrukcję skrzynkową, a tym samym dodatkowe wzmocnienie i wyciszenie całej konstrukcji.

Podstawową zaletą drzwi do domów jest ich elastyczność w projektowaniu wyglądu zewnętrznego realizowanego dzięki obróbce na najnowocześniejszych maszynach posiadanych przez firmę GERDA. Oferujemy Państwu najbogatszą na rynku ofertę wzorów i kolorów paneli dających dużą swobodę w aranżacji i możliwość indywidualizacji projektowej.

Dodatkowo technologia produkcji daje możliwość wykonania drzwi w dwóch różnych kolorach i wzorach od wewnątrz i na zewnątrz, dzięki temu mogą Państwo jeszcze bardziej zindywidualizować swój wybór.

Przemyślany sposób mocowania paneli do korpusu pozwala na łatwy ich demontaż i wymianę w przypadku uszkodzenia lub zmiany aranżacji bez konieczności kosztownej wymiany całych drzwi.

**Ciepła ościeżnica
PERFOTHERM®
w cenie drzwi.**



CHARAKTERYSTYKA DRZWI

1. Grubość skrzydła 66 mm.
2. Doskonałe właściwości akustyczne i parametry izolacyjności termicznej (1,1–1,3 W/m²K).
3. Podwójne uszczelnienie skrzydła i ościeżnicy.
4. Dodatkowe uszczelnienie szczotkowe.
5. Specjalna konstrukcja pozwala na precyzyjną regulację skrzydła we wszystkich płaszczyznach przy jednoczesnym braku możliwości ich sforsowania.
6. Drzwi wyposażone są w dwa solidne zamki z wielopunktowym systemem ryglowania, stałe bolce antywyważeniowe i regulowany zaczepek zapadki (domknięcia drzwi), opcjonalnie wyposażone w sztywny łańcuch z możliwością bezpiecznego uchylecia drzwi.
7. Istnieje możliwość wymiany paneli w przypadku zmiany wystroju lub uszkodzenia mechanicznego.
8. Możliwość łączenia dwóch różnych kolorów i wzorów na jednym skrzydle drzwiowym (wewnątrz/zewnątrz)
9. Specjalna konstrukcja przeszklenia uwzględniająca inserty zlicowane z powierzchnią drzwi.
10. Bogate wzornictwo i kolorystyka drzwi.
11. Atrakcyjne wzory okuć i klamek.
12. Drzwi dostępne z progami norweskimi, metalowymi, kompozytowymi.

TYP DRZWI	PARAMETRY TECHNICZNE						KLASY ODPORNOŚCI NA WŁAMANIE	
WX 20	–	66	34	1,2	6	–	–	RC2
CX 20	–	66	35	1,1	9	●	C	RC3
SX 20	–	66	35	1,1	15	●	C	RC4
GWX 20	●	66	35	1,3	6	–	–	RC2N
G SX	●	66	35	1,2	14/15	●	C	RC3

Współczynniki izolacyjności cieplnej podawane są dla zestawu z ciepłą ościeżnicą PERFOTHERM® lub ościeżnicą aluminiową.

OPIS OZNACZEŃ Z TABELI



Przeszklenia



Grubość skrzydła drzwi (mm)



Współczynnik przenikania ciepła (dopuszczalne max 1,7 W/ (m²K))



Współczynnik izolacji akustycznej (wymagane min 27 dB)



Ilość punktów ryglowania



Zamek centralny wielopunktowy



Klasa odporności na włamanie wg normy polskiej PN-90/B-92270



Klasa odporności na włamanie wg normy europejskiej PN-EN1627

SNI MILANO 8

Model	CENA
GSX	5320 zł



Wzór dostępny również z pochwytem

SZT HANOWER 6

Model	CENA
GSX	5320 zł



Wzór dostępny również z pochwytem

SW5 HANOWER 3

Model	CENA
GSX	5320 zł



Wzór dostępny również z pochwytem

Wzór bezramkowy

SW6 HANOWER 4

Model	CENA
GSX	5320 zł

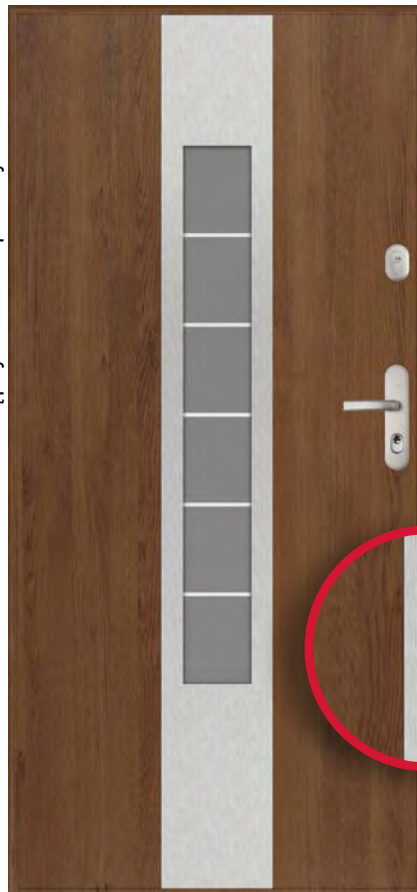

Wzór dostępny również z pochwytem

Cena netto zawiera: skrzydło, ościeżnicę i próg. Ceny okuć str. 34-35.

SPR ROSTOCK

Model	CENA
GSX	5320 zł
GWX 20	3240 zł



Wzór dostępny również z pochwytem

SPS ROSTOCK

Model	CENA
GSX	5320 zł
GWX 20	3240 zł



Wzór dostępny również z pochwytem

SNJ MILANO 3

Model	CENA
GWX20	3240 zł

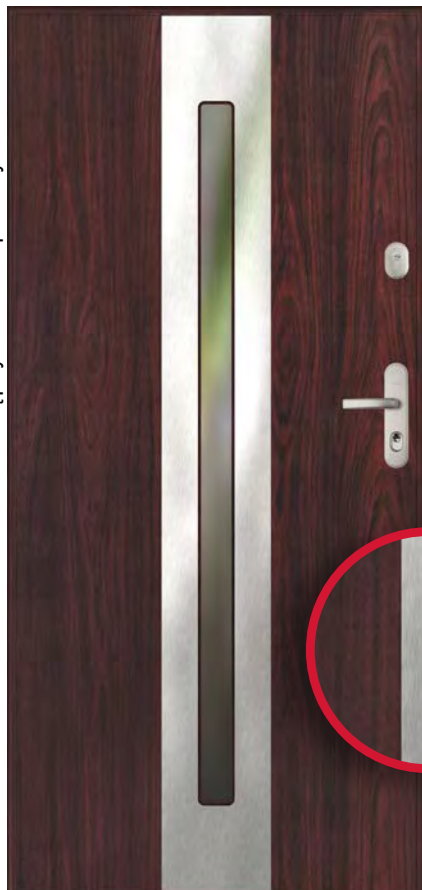

Wzór dostępny również z pochwytem

SNK MILANO 4

Model	CENA
GWX 20	3240 zł

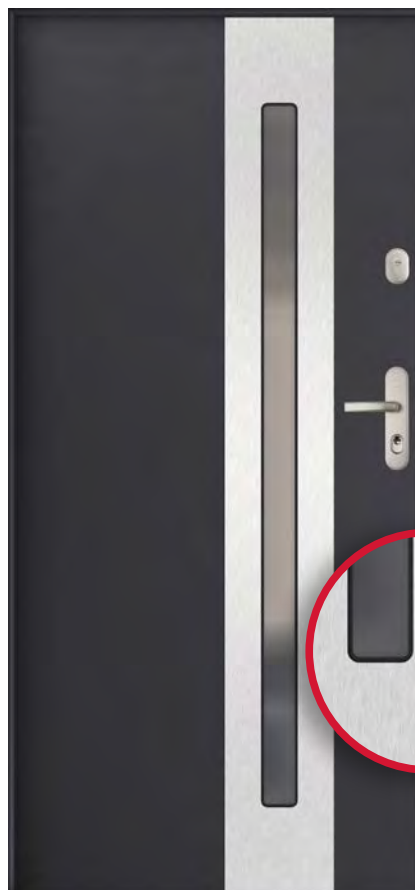

Cena netto zawiera: skrzydło, ościeżnicę i próg. Ceny okuć str. 34-35.

SNG MILANO 1

Model	CENA
GWX 20	3240 zł



Wzór dostępny również z pochwytem



SNH MILANO 2

Model	CENA
GWX 20	3240 zł

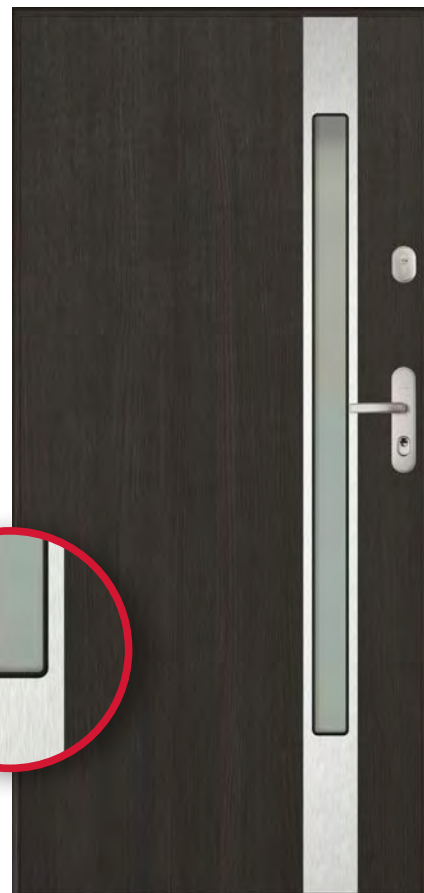

SW1 HANOWER

Model	CENA
GWX 20	3240 zł

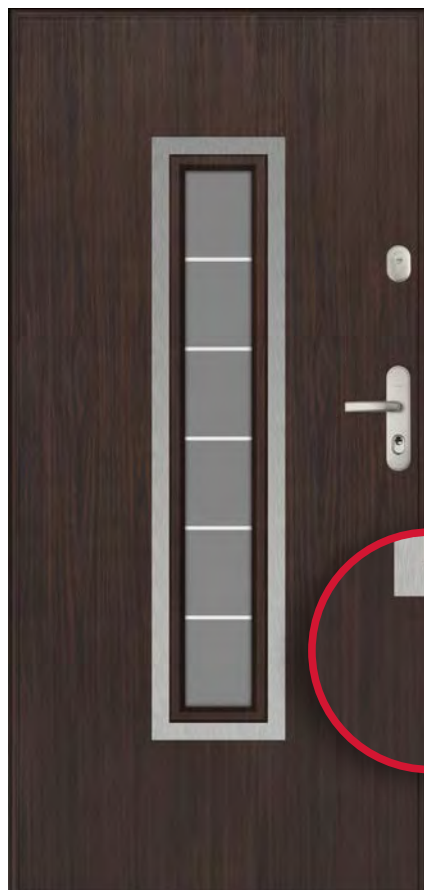

Wzór dostępny również z pochwytem



SW4 HANOWER 2

Model	CENA
GWX 20	3240 zł

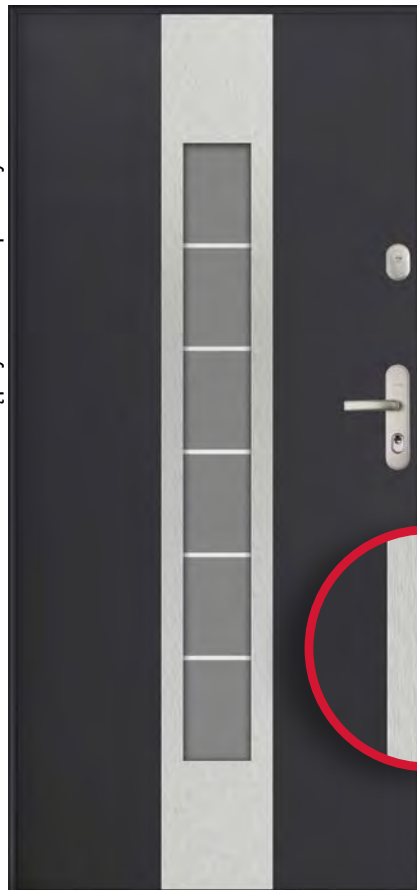

Wzór dostępny również z pochwytem

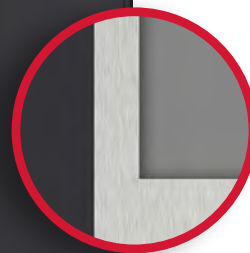

Cena netto zawiera: skrzydło, ościeżnicę i próg. Ceny okuć str. 34-35.

SYT HANOWER 5

Model	CENA
GWX 20	3240 zł

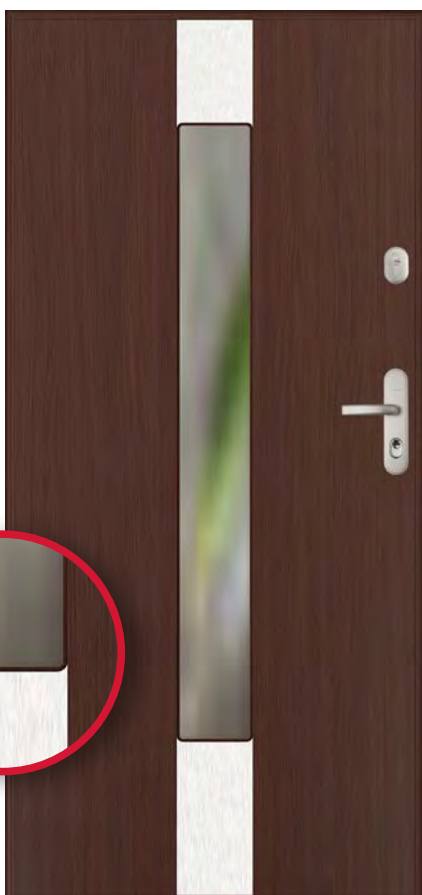

S7A MODENA 1

Model	CENA
GWX 20	3240 zł



SSA SEVILLA 1

Model	CENA
GWX 20	3240 zł



SSB SEVILLA 2

Model	CENA
GWX 20	3240 zł

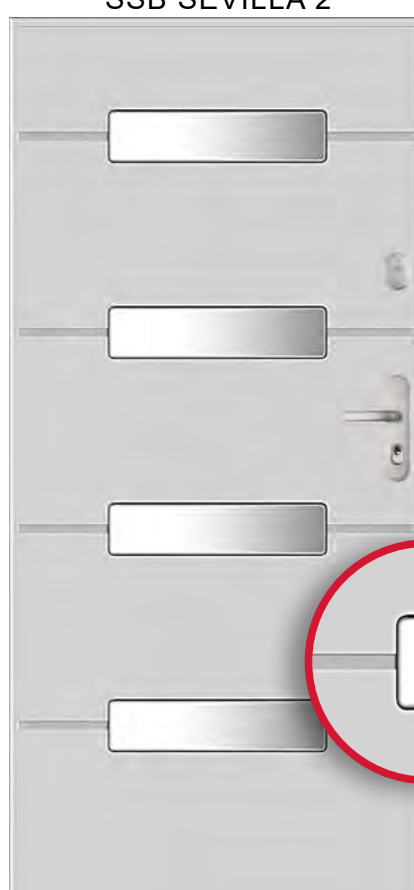

Cena netto zawiera: skrzydło, ościeżnicę i próg. Ceny okuć str. 34-35.

SJR REGINA

Model	CENA
GWX 20	3240 zł



Wzór dostępny również z pochwytem

SE4 GRANADA

Model	CENA
GWX 20	2970 zł



SFG BREMA GRANDE

Model	CENA
GWX 20	3240 zł

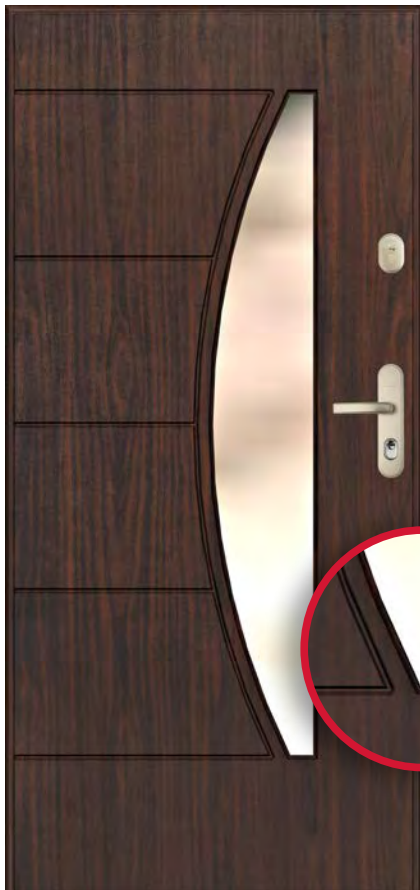

SG1 BREMA

Model	CENA
GWX 20	3240 zł



Cena netto zawiera: skrzydło, ościeżnicę i próg. Ceny okuć str. 34-35.

SL4 PATRA

Model	CENA
GWX 20	3240 zł



Wzór dostępny również z pochwytem

W23 OLYMPIA

Model	CENA
GWX 20	3010 zł

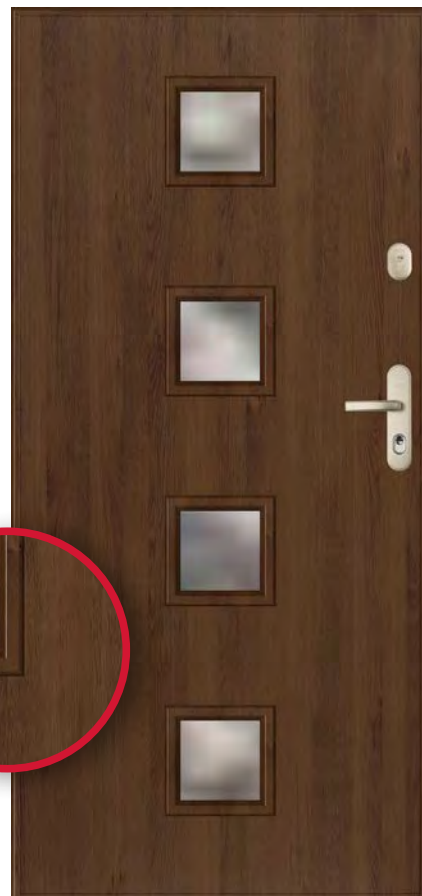

Wzór dostępny również z pochwytem

G62 MARATON

Model	CENA
GSX	5110 zł
GWX 20	3240 zł

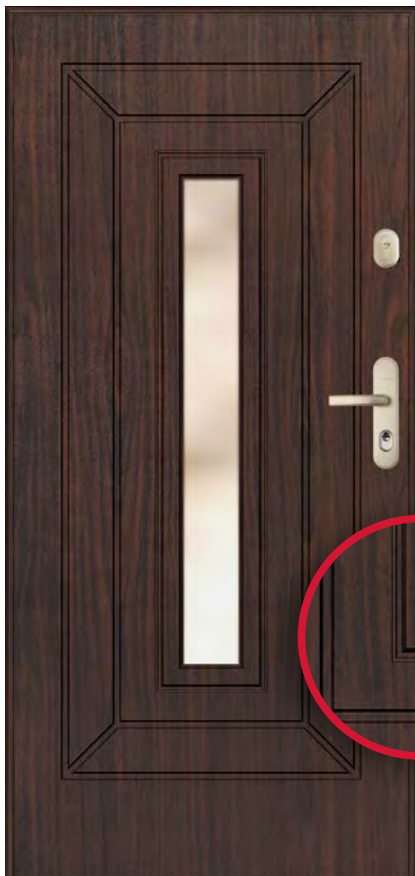

G51 SPARTA

Model	CENA
GSX	5110 zł
GWX 20	2470 zł



Cena netto zawiera: skrzydło, ościeżnicę i próg. Ceny okuć str. 34-35.

W61 NEAPOL

Model	CENA
GSX	5110 zł
GWX 20	2590 zł



Dla modelu GSX wzór bezramkowy

WIG GENEWA 1

Model	CENA
GSX	5110 zł
GWX 20	2780 zł



W75 GENEWA

Model	CENA
GSX	5110 zł
GWX 20	2420 zł



Dla modelu GSX wzór bezramkowy

S4V COVENTRY 2

Model	CENA
GSX	5320 zł
GWX 20	3240 zł



Cena netto zawiera: skrzydło, ościeżnicę i próg. Ceny okuć str. 34-35.

WXT ADRIA

Model	CENA
GWX 20	3570 zł



W4Z LONDYN 1

Model	CENA
GWX 20	2470 zł

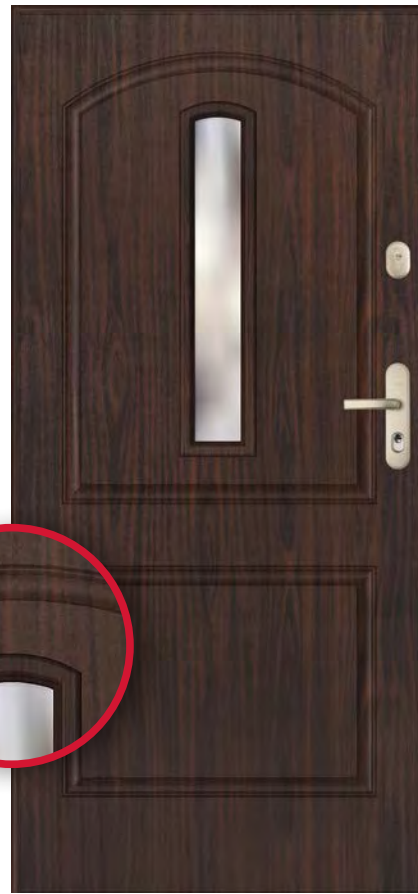

S1V MESYNA

Model	CENA
GWX 20	3240 zł



SOE BERGAMO

Model	CENA
GWX 20	3240 zł



Cena netto zawiera: skrzydło, ościeżnicę i próg. Ceny okuć str. 34-35.

W91 WERONA 1

Model	CENA
GWX 20	2470 zł



W92 WERONA 2

Model	CENA
GWX 20	2690 zł



W93 WERONA 3

Model	CENA
GWX 20	2970 zł



SBX BRADFORD 1

Model	CENA
GWX 20	3240 zł



Cena netto zawiera: skrzydło, ościeżnicę i próg. Ceny okuć str. 34-35.

W52 KAPITOL

Model	CENA
GWX 20	2470 zł



W53 BARCELONA

Model	CENA
GWX 20	2470 zł



PN3 SALAMANKA



Model	CENA
SX 20	2670 zł
CX 20	2450 zł
WX 20	2010 zł

P81 GUARDA



Model	CENA
SX 20	2670 zł
CX 20	2450 zł
WX 20	2010 zł

Cena netto zawiera: skrzydło, ościeżnicę i próg. Ceny okuć str. 34-35.

PLK KINGSTON

Model	CENA
SX 20	3090 zł
CX 20	2880 zł
WX 20	2430 zł



PLP PRATO

Model	CENA
SX 20	3090 zł
CX 20	2880 zł
WX 20	2430 zł



Wzór dostępny również z pochwycem

PLR ROTTERDAM

W miejscu pionowego przeszklenia - lutsro. Wzór dostępny również z pochwycem



Model	CENA
SX 20	3090 zł
CX 20	2880 zł
WX 20	2430 zł

PLV VICTORIA

Wzór dostępny również z pochwycem



Model	CENA
SX 20	3090 zł
CX 20	2880 zł
WX 20	2430 zł

Cena netto zawiera: skrzydło, ościeżnicę i próg. Ceny okuć str. 34-35.

PLS HEL 1

Model	CENA
SX 20	3090 zł
CX 20	2880 zł
WX 20	2430 zł



P25 BREDA

Model	CENA
SX 20	2670 zł
CX 20	2450 zł
WX 20	2010 zł

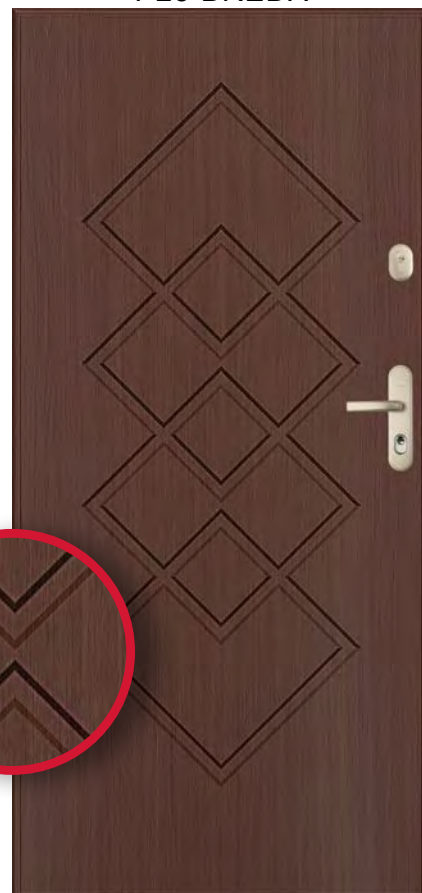

P34 BRUGIA

Model	CENA
SX 20	2670 zł
CX 20	2450 zł
WX 20	2010 zł



P20 OLYMPIA

Model	CENA
SX 20	2670 zł
CX 20	2450 zł
WX 20	2010 zł



Wzór dostępny również z pochwycem

Cena netto zawiera: skrzydło, ościeżnicę i próg. Ceny okuć str. 34-35.

PN2 AVALLON

Model	CENA
SX 20	2670 zł
CX 20	2450 zł
WX 20	2010 zł



PN1 DIJON

Model	CENA
SX 20	2670 zł
CX 20	2450 zł
WX 20	2010 zł



P91 WERONA

Model	CENA
SX 20	2670 zł
CX 20	2450 zł
WX 20	2010 zł



P46 WENECJA

Model	CENA
SX 20	2670 zł
CX 20	2450 zł
WX 20	2010 zł



Cena netto zawiera: skrzydło, ościeżnicę i próg. Ceny okuć str. 34-35.

P95 FRAGA

Model	CENA
SX 20	2670 zł
CX 20	2450 zł
WX 20	2010 zł



Wzór dostępny również z pochwytem

P02 TARRAGONA

Model	CENA
SX 20	2670 zł
CX 20	2450 zł
WX 20	2010 zł



P94 REIMS

Model	CENA
SX 20	2670 zł
CX 20	2450 zł
WX 20	2010 zł



PX2 BRADFORD

Model	CENA
SX 20	2670 zł
CX 20	2450 zł
WX 20	2010 zł



Cena netto zawiera: skrzydło, ościeżnicę i próg. Ceny okuć str. 34-35.

P96 AGREDA

Model	CENA
SX 20	2670 zł
CX 20	2450 zł
WX 20	2010 zł



P3X AMPOSTA

Model	CENA
SX 20	2670 zł
CX 20	2450 zł
WX 20	2010 zł



P13 LONDYN

Model	CENA
SX 20	2670 zł
CX 20	2450 zł
WX 20	2010 zł



P31 FLORENCJA

Model	CENA
SX 20	2670 zł
CX 20	2450 zł
WX 20	2010 zł



Cena netto zawiera: skrzydło, ościeżnicę i próg. Ceny okuć str. 34-35.

P09 MADRYT

Model	CENA
SX 20	2670 zł
CX 20	2450 zł
WX 20	2010 zł



PX1 HALIFAX

Model	CENA
SX 20	2670 zł
CX 20	2450 zł
WX 20	2010 zł



P53 BARCELONA

Model	CENA
SX 20	2670 zł
CX 20	2450 zł
WX 20	2010 zł



P52 KAPITOL

Model	CENA
SX 20	2670 zł
CX 20	2450 zł
WX 20	2010 zł



Cena netto zawiera: skrzydło, ościeżnicę i próg. Ceny okuć str. 34-35.











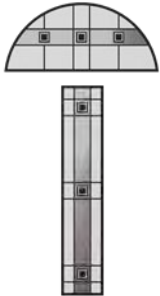
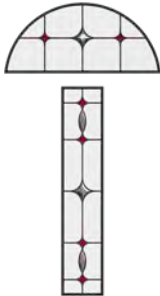
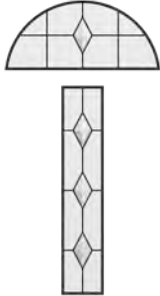

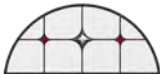
WITRAŻE

Dopłaty za witraże

<p>W52 KAPITOL W53 BARCELONA</p>  <p>W91 WERONA 1 G51 SPARTA</p> 	 <p>P5C</p>	 <p>P5B</p>	 <p>B51</p>
<p>250 zł 250 zł 250 zł</p>			
<p>W61 NEAPOL G62 MARATON</p> 	 <p>P6C</p>	 <p>P6B</p>	 <p>B61</p>
<p>350 zł 350 zł 350 zł</p>			
<p>W75 GENEWA</p> 	 <p>P7C</p>	 <p>P7B</p>	 <p>B71</p>
<p>250 zł 250 zł 250 zł</p>			
<p>WIG GENEWA 1</p> 	 <p>PIC</p>	 <p>PIB</p>	 <p>B11</p>
<p>350 zł 350 zł 350 zł</p>			



Dopłaty za witraże

<p>W93 WERONA 3</p> 	 <p>PVC</p>	 <p>PVB</p>	 <p>BV1</p>
600 zł			
<p>W92 WERONA 2</p> 	 <p>P9C</p>	 <p>P9B</p>	 <p>B91</p>
350 zł			
<p>W23 OLYMPIA</p> 	 <p>P2C</p>	 <p>P2B</p>	 <p>B21</p>
600 zł			
<p>W4Z LONDYN 1</p> 	 <p>P4C</p>	 <p>P4B</p>	 <p>B41</p>
250 zł			



<p>S4V COVENTRY 2</p> 	 <p>BS32</p>	 <p>BS31</p>
350 zł		350 zł

Stale bolce
antywyważeniowe

Zamek pomocniczy górny



Osłonki otworów ościeżnicy



Zamek dodatkowy górny

Osłona antywyważeniowa
zamka głównego

Zamek centralny



Zawiasy regulowane

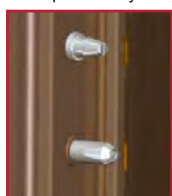

Zamek pomocniczy dolny

Nasadki ochronne
na zawiasyRygle ruchome boczne
strona zawiasowa

ZASTOSOWANIE

Przeszkłone drzwi antywłamaniowe z **unikatowym zamkiem centralnym** do zastosowania jako główne drzwi wejściowe w budownictwie jednorodzinny o wysokim stopniu zagrożenia włamaniem, wyposażone standardowo w ciepłą ościeżnicę **GERDA PERFOTHERM®**. Skrzydło drzwiowe o konstrukcji wielowarstwowej, wyposażone w stalowy korpus skrzynkowy i obustronne wymienne okładziny panelowe pełniące funkcję dekoracyjną, izolującą i wzmacniającą. Obrzeże skrzydła drzwi wykonane z profili aluminiowych z przerwą termiczną, zapewnia ochronę krawędzi drzwi przed zużyciem i możliwość wymiany okładziny panelowej oraz profili w przypadku uszkodzenia.

Bezpieczna konstrukcja skrzydła wyposażona w **unikatowy atestowany zamek centralny o dwunastu ruchomych ryglach** na obwodzie skrzydła i **zamek dodatkowy o najwyższej klasie odporności** tworzy produkt zapewniający najwyższy stopień bezpieczeństwa połączony z zachowaniem wszystkich aspektów estetycznych i funkcjonalnych drzwi panelowych GERDA.

Jako jedne z nielicznych drzwi przeszkłonych Gerda GSX spełniają najwyższe wymagania antywłamaniowe – klasa RC3 wg PN-EN 1627 i klasa C wg PN-90/B-92270

PARAMETRY TECHNICZNE

- grubość skrzydła drzwi **66 mm**
- skrzydło ze wzmocnioną przylgą i uszczelką zapewniające lepsze parametry izolacyjności
- korpus skrzydła wykonany z blachy stalowej ocynkowanej, zabezpieczonej antykorozyjnie warstwą lakieru
- wypełnienie skrzydła drzwi pianą poliuretanową bezfreonową, samogasnącą o podwyższonej gęstości
- w konstrukcji skrzydła drzwi znajduje się pełna kratownica wykonana z ceowników stalowych i ruchomych stalowych prętów hartowanych
- w skrzydle zamontowane są wielowarstwowe pakiety z szybą antywłamaniową
- skrzydło drzwi wyposażone w **zamek centralny z dwunastoma ruchomymi ryglami na obwodzie skrzydła drzwi i zamek dodatkowy**
- podwójne uszczelnienie drzwi na całym obwodzie zapewnione przez uszczelki w skrzydle, ościeżnicy i progu
- ciepła ościeżnica **GERDA PERFOTHERM®** wykonana z blachy stalowej, ocynkowanej o grubości **1,5 mm** laminowanej w kolorze skrzydła
- stabilna ościeżnica szerokości **116 mm** montowana przy pomocy wsporników wewnętrznych (ukryte punkty mocowania)
- skrzydło drzwiowe i ościeżnica wyposażone w stalowe wsporniki wzmacniające w miejscu mocowania zawiasów
- wzmocnione regulowane zawiasy trójdzielne umożliwiające regulację drzwi w wielu płaszczyznach i dopasowanie skrzydła oraz ościeżnicy
- możliwość zamówienia skrzydła drzwi skróconego w zakresie do **100 mm**
- okładziny panelowe wykonane z kompozytu na bazie drewna pokryte najwyższej klasy laminatem drewnopodobnym lub lakierowane
- możliwość wymiany okładziny panelowej i aluminiowych profili mocujących w przypadku uszkodzenia drzwi lub zmiany aranżacji budynku
- wszystkie otwory ryglowe w ościeżnicy zabezpieczone estetycznymi wkładkami z tworzywa
- dolna krawędź skrzydła drzwi zabezpieczona listwą zamykającą z odwodnieniem i uszczelką szczotkową
- regulowany zaczep zapadki klamki
- możliwość zastosowania elektrozaczechu do wszystkich rodzajów ościeżnic
- regulowany zaczep zapadki klamki

BEZPIECZEŃSTWO

- rzadko spotykana w drzwiach przeszkłonych najwyższa klasa odporności na włamanie **RC3 wg PN-EN 1627** oraz klasa **C wg PN-90/B-92270**
- skrzydło wyposażone w **zamek centralny sterowany wkładką GERDA RIM6000**, z dwunastoma ruchomymi ryglami na obwodzie skrzydła i niezależny dodatkowy zamek wieloryglowy w najwyższej klasie odporności na włamanie **7 C**
- bezpiecznie osadzony wielowarstwowy pakiet szybowy wykonany z szyb antywłamaniowych P4/P5
- stałe bolce przeciwyważeniowe zamontowane w stalowych wspornikach wzmacniających
- trzy regulowane, bezpieczne zawiasy trzpieniowe zabezpieczone przed demontażem
- wzmocniona profilem aluminiowym przylga stalowa skrzydła drzwi utrudniająca wyważenie
- korpus skrzydła drzwi wykonany z blachy stalowej wzmocniony stalowymi prętami hartowanymi
- obydwa atestowane szyldy z ochroną antywłamaniową wkładki
- opcjonalna możliwość montażu sztywnego łańcucha we wszystkich modelach drzwi
- wkładka zamka głównego GERDA RIM6000 w najwyższej klasie zabezpieczenia **6 2 C**
- wkładka z gałką zamka dodatkowego w wysokiej klasie zabezpieczenia **5 1 B**
- możliwość zamówienia wkładki z gałką zamka dodatkowego z kluczem montażowym w najwyższej klasie zabezpieczenia **2 C**

OŚCIEŻNICE, PROGI, DOŚWIETLA

- w standardzie opatentowana ciepła ościeżnica GERDA PERFOTHERM® z mostkiem termicznym w formie labiryntu otworów
- dostępne różne profile ościeżnic umożliwiające montaż drzwi dostosowany do specyfiki budynku i otworu montażowego
- ościeżnice aluminiowe GERDA ALUTERM oraz ościeżnice stalowe z przekładką termiczną (dostępne również w wersji dwukolorowej) - str. 33
- ościeżnice dostępne w kolorystyce zgodnej z kolorystyką skrzydeł - str. 40-41
- dla ościeżnicy aluminiowej dostępny również system stałych doświetli - str. 32
- ciepłe progi kompozytowe z uszczelką do ościeżnicy GERDA ALUTERM dostępne w trzech kolorach
- ciepłe progi norweskie z uszczelką do ościeżnicy GERDA ALUTERM dostępne w czterech kolorach
- ciepłe progi stalowe GERDA PERFOTHERM® z uszczelką
- progi drewniane NORWESKIE z uszczelką w czterech kolorach
- progi drewniane dębowe z uszczelką

FUNKCJONALNOŚĆ I ESTETYKA

- okładziny panelowe skrzydeł drzwi wykonane z wykorzystaniem frezowania wieloprzebiegowego posiadają wyrazisty, głęboki wzór odróżniający je od popularnych stalowych drzwi tłoczonych
- dostępne 4 wzory okładzin panelowych w 21 kolorach i 8 wzorów w 34 kolorach drewnopodobnych i jednolitych
- bogata oferta wzorów przeszkłonych z pięcioma podstawowymi kolorami szyb i wyborem witraży - str. 20-21
- możliwość zamawiania skrzydeł dwukolorowych lub z różnymi wzorami w cenie standardowej
- ościeżnice GERDA ALUTERM i ościeżnica z przekładką izolacyjną dostępne również w wersji dwukolorowej
- wybrane wzory dostępne również w wersji z pochwytym
- profile aluminiowe na obrzeżach skrzydła wzmacniają konstrukcję drzwi i umożliwiające wymianę okładzin panelowych w razie potrzeby
- zawiasy drzwi chronione aluminiowymi nakładkami w kolorze oku
- dodatkowe zabezpieczenie dolnej krawędzi drzwi przez uszczelkę szczotkową

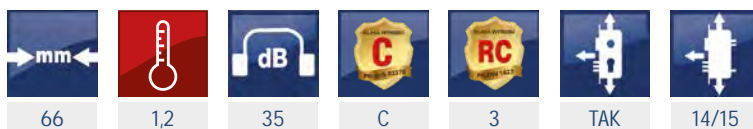

BUDOWA SKRZYDŁA DRZWI

1. stalowy korpus skrzydła drzwi wykonany z blachy ocynkowanej, lakierowanej
2. materiał izolacyjny – piany poliuretanowa bezfreonowa, samogasnąca o podwyższonej gęstości
3. wymienne okładziny panelowe z kompozytu na bazie drewna laminowane okleiną dekoracyjną lub lakierowane
4. kratownica z ceowników stalowych i prętów hartowanych
5. zamek główny centralny
6. zamek pomocniczy
7. zamek dodatkowy
8. stałe bolce przeciwwyważeniowe w metalowych wspornikach
9. wzmocnione regulowane zawiasy trójdzielne mocowane w metalowych wspornikach
10. sztywny łańcuch (wyposażenie opcjonalne)
11. boczne profile aluminiowe i uszczelka przylgowa
12. ruchomy rygiel poziomy strony zawiasowej
13. listwa zamykająca z odwodnieniem i uszczelką szczotkową
14. pakiet szybowy antywłamaniowy

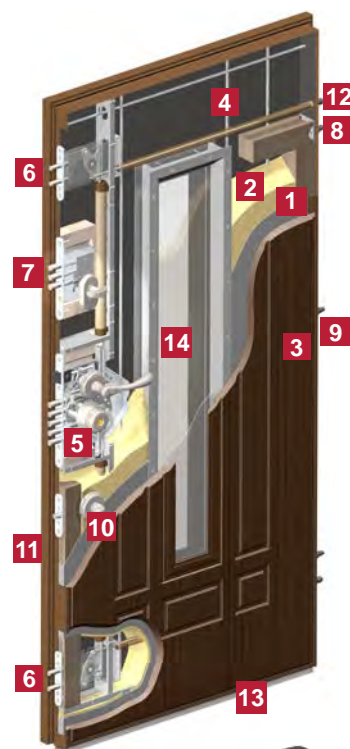

WYPOSAŻENIE STANDARDOWE – W CENIE DRZWI

- przeszklone skrzydło stalowe, przylgowe z okładzinami panelowymi i bocznymi profilami aluminiowymi
- zamek główny centralny ZW6000 klasy 7 C wraz z zamkiem pomocniczym i ryglami poziomymi strony zawiasowej
- zamek dodatkowy ZW550 klasy 7 C
- wzmocnione stałe bolce przeciwwyważeniowe
- wzmocnione zawiasy trójdzielne z blokadą demontażu i aluminiowymi osłonkami
- uszczelka przylgowa skrzydła drzwi
- uszczelka szczotkowa skrzydła drzwi
- ciepła ościeznica GERDA PERFOTHERM® z uszczelką (do wyboru profile FAP SL, FRP SL, FTP SL)
- regulowany zaczep zapadki w ościeżnicy
- próg użytkowy drewniany dębowy z uszczelką (19 mm lub 35 mm) lub nierdzewny ciepły metalowy PERFOTHERM® z uszczelką (19 mm lub 32 mm)



4 miliardy kombinacji klucza

WYPOSAŻENIE OPCJONALNE – ZA DOPŁATĄ

- zestawy osprzętu – str. 34
- elementy osprzętu – str. 35
- próg użytkowy drewniany NORWESKI z uszczelką i nakładką aluminiową – 35 zł
- ciepła ościeznica z izolatorem termicznym i uszczelką FAZ SL (również w wersji dwukolorowej) – 110 zł
- ciepła ościeznica aluminiowa GERDA ALUTERM z uszczelką i progim kompozytowym (również w wersji dwukolorowej) – 730 zł
- ciepła ościeznica aluminiowa GERDA ALUTERM z uszczelką i progim norweskim (również w wersji dwukolorowej) – 765 zł
- próg montażowy wąski ościeżnicy FAP SL, FRP SL, FTP SL, FAZ SL – 16 zł
- wyposażenie ościeżnicy w wbudowany elektrozacpek – 170 zł
- doświetla stałe do drzwi GERDA GSX – str. 32



Zgodnie z raportem z badań

NORMY	zamki do drzwi	min 1 2 3 4 5 6 7 max	klasy zabezpieczenia i odporności na wiercenie wg PN-EN 12209
	wkładki do zamków	min 0 1 2 max	klasy odporności na atak wg PN-EN 1303
	wkładki i zamki do drzwi	min T A B C max	klasy zabezpieczenia kodu klucza wg PN-EN 1303

DOSTĘPNE ROZMIARY DRZWI

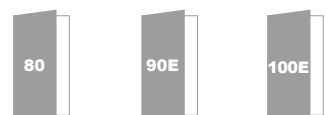

* dopłata do drzwi w rozmiarze 100E 300 zł

PODSTAWOWE RODZAJE SZYB (w cenie drzwi)

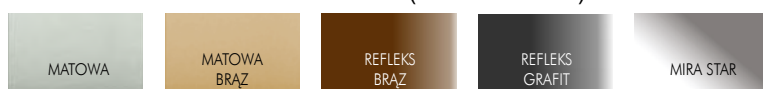

WITRAŻE DOSTĘPNE NA STR. 20-21

WSZYSTKIE WZORY DRZWI I CENY DOSTĘPNE NA STR. 4,5,9,10

WYBRANA KOLORYSTYKA DRZWI (pełna kolorystyka na str. 40-41)

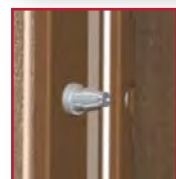

Stale bolce
antywyważeniowe

Zamek dodatkowy górny



Osłonki otworów ościeżnicy



Zamek główny

Osłona antywyważeniowa
zamka głównego

Zawiasy regulowane

Nasadki ochronne
na zawiasy

ZASTOSOWANIE

Przeszkłone drzwi antywłamaniowe do zastosowania jako główne drzwi wejściowe w budownictwie jednorodzinny o średnim stopniu zagrożenia włamaniem, wyposażone standardowo w ciepłą ościeżnicę GERDA PERFOTHERM®. Skrzydło drzwiowe o konstrukcji wielowarstwowej, wyposażone w stalowy korpus skrzynkowy i obustronne wymienne okładziny panelowe pełniące funkcję dekoracyjną, izolującą i wzmacniającą. Obrzeże skrzydła drzwi wykonane z profili aluminiowych z przerwą termiczną, zapewnia ochronę krawędzi drzwi przed zużyciem i możliwość wymiany okładziny panelowej oraz profili w przypadku uszkodzenia.

Bezpieczna konstrukcja skrzydła wyposażona w zamki o najwyższej klasie odporności tworzy produkt o bardzo dobrej relacji walorów użytkowych i bezpieczeństwa do ceny. Przeszklenia drzwi wykonane z najwyższej jakości szyb antywłamaniowych.

PARAMETRY TECHNICZNE

- grubość skrzydła drzwi **66 mm**
- skrzydło ze wzmocnioną przylgą i uszczelką zapewniające lepsze parametry izolacyjności
- korpus skrzydła wykonany z blachy stalowej ocynkowanej, zabezpieczonej antykorozyjnie warstwą lakieru
- wypełnienie skrzydła płytą z ekologicznego polistyrenu spienionego EPS o wysokiej gęstości
- w skrzydle zamontowane są wielowarstwowe pakiety z szybą antywłamaniową
- w konstrukcji skrzydła drzwi znajduje się kratownica wykonana ze stalowych prętów hartowanych
- podwójne uszczelnienie drzwi na całym obwodzie zapewnione przez uszczelki w skrzydle, ościeżnicy i proggu
- ciepła ościeżnica GERDA PERFOTHERM® wykonana z blachy stalowej, ocynkowanej o grubości **1,5 mm** laminowanej w kolorze skrzydła
- stabilna ościeżnica szerokości **116 mm** montowana przy pomocy wsporników wewnętrznych (ukryte punkty mocowania)
- skrzydło drzwiowe i ościeżnica wyposażone w stalowe wsporniki wzmacniające w miejscu mocowania zawiasów
- wzmocnione regulowane zawiasy trójdzielne umożliwiające regulację drzwi w wielu płaszczyznach i dopasowanie skrzydła oraz ościeżnicy
- możliwość zamówienia skrzydła drzwi skróconego w zakresie do **100 mm**
- okładziny panelowe wykonane z kompozytu na bazie drewna pokryte najwyższej klasy laminatem drewnopodobnym lub lakierowane
- możliwość wymiany okładziny panelowej i aluminiowych profili mocujących w przypadku uszkodzenia drzwi lub zmiany aranżacji budynku
- wszystkie otwory ryglowe w ościeżnicy zabezpieczone estetycznymi wkładkami z tworzywa
- dolna krawędź skrzydła drzwi zabezpieczona listwą zamykającą z odwodnieniem i uszczelką szczotkową
- regulowany zaczep zapadki klamki
- możliwość zastosowania elektrozaczechu do wszystkich rodzajów ościeżnic

BEZPIECZEŃSTWO

- klasa odporności na włamanie **RC2N wg PN-EN 1627**
- skrzydło wyposażone w dwa niezależne zamki wieloryglowe
- obydwa zamki w najwyższej, klasie odporności na włamanie **7 C**
- wielowarstwowy pakiet szybowy wykonany z szyb antywłamaniowych P4
- stałe bolce przeciwyważeniowe zamontowane w stalowych wspornikach wzmacniających
- trzy regulowane, bezpieczne zawiasy trzpieniowe zabezpieczone przed demontażem
- wzmocniona profilem aluminiowym przyłga stalowa skrzydła drzwi utrudniająca wyważenie
- korpus skrzydła drzwi wykonany z blachy stalowej wzmocniony kratownicą z prętów hartowanych
- atestowane szyldy z ochroną antywłamaniową wkładki
- opcjonalna możliwość montażu sztywnego tańcucha we wszystkich modelach drzwi
- wkładka zamka głównego z kluczem montażowym w najwyższej klasie zabezpieczenia **6 2 C**
- wkładka z gałką zamka dodatkowego w wysokiej klasie zabezpieczenia **5 1 B**
- możliwość zamówienia dwóch wkładek w systemie jednego klucza z kluczem montażowym w najwyższej klasie zabezpieczenia **6 2 C**

OŚCIEŻNICE, PROGI, DOŚWIETLA

- w standardzie opatentowana ciepła ościeżnica GERDA PERFOTHERM® z mostkiem termicznym w formie labiryntu otworów
- dostępne różne profile ościeżnic umożliwiające montaż drzwi dostosowany do specyfiki budynku i otworu montażowego
- ościeżnice aluminiowe GERDA ALUTERM oraz ościeżnice stalowe z przekładką termiczną (dostępne również w wersji dwukolorowej) – str. 33
- ościeżnice dostępne w kolorystyce zgodnej z kolorystyką skrzydeł – str. 40–41
- dla ościeżnicy aluminiowej dostępny również system stałych doświetli – str. 32
- ciepłe progi kompozytowe z uszczelką do ościeżnicy GERDA ALUTERM dostępne w trzech kolorach
- ciepłe progi norweskie z uszczelką do ościeżnicy GERDA ALUTERM dostępne w czterech kolorach
- ciepłe progi stalowe GERDA PERFOTHERM® z uszczelką
- progi drewniane NORWESKIE z uszczelką w czterech kolorach
- progi drewniane dębowe z uszczelką

FUNKCJONALNOŚĆ I ESTETYKA

- okładziny panelowe skrzydeł drzwi wykonane z wykorzystaniem frezowania wieloprzebiegowego posiadają wyrazisty, głęboki wzór odróżniający je od popularnych stalowych drzwi tłoczonych
- dostępne 34 wzory okładzin panelowych w 34 kolorach drewnopodobnych i jednolitych
- bogata oferta wzorów przeszkłonych z pięcioma podstawowymi kolorami szyb i wyborem witraży – str. 20-21
- możliwość zamawiania skrzydeł dwukolorowych lub z różnymi wzorami w cenie standardowej
- ościeżnice GERDA ALUTERM i ościeżnica z przekładką izolacyjną dostępne również w wersji dwukolorowej
- klamki i szyldy dostępne w czterech kolorach
- wybrane wzory dostępne również w wersji z pochwytem
- profile aluminiowe na obrzeżach skrzydła wzmacniające konstrukcję drzwi i umożliwiające wymianę okładzin panelowych w razie potrzeby
- zawiasy drzwi chronione aluminiowymi nakładkami w kolorze okuć
- dodatkowe zabezpieczenie dolnej krawędzi drzwi przez uszczelką szczotkową

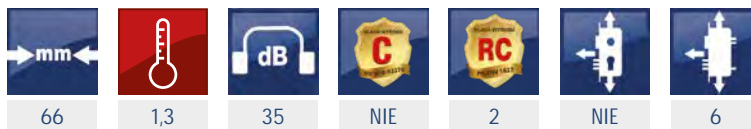

BUDOWA SKRZYDŁA DRZWI

1. stalowy korpus skrzydła drzwi wykonany z blachy ocynkowanej, lakierowanej
2. materiał izolacyjny - płyta z ekologicznego polistyrenu spienionego EPS o wysokiej gęstości
3. wymienne okładziny panelowe z kompozytu na bazie drewna laminowane okleiną dekoracyjną lub lakierowane
4. pręty ze stali hartowanej
5. zamek główny
6. zamek dodatkowy
7. sztywny łańcuch (wyposażenie opcjonalne)
8. wzmacnione regulowane zawiasy trójdzielne mocowane w metalowych wspornikach
9. stałe bolce przeciwwyważeniowe w metalowych wspornikach
10. boczne profile aluminiowe i uszczelka przylgowa
11. listwa zamykająca z odwodnieniem i uszczelką szczotkową
12. pakiet szybowy antywłamaniowy

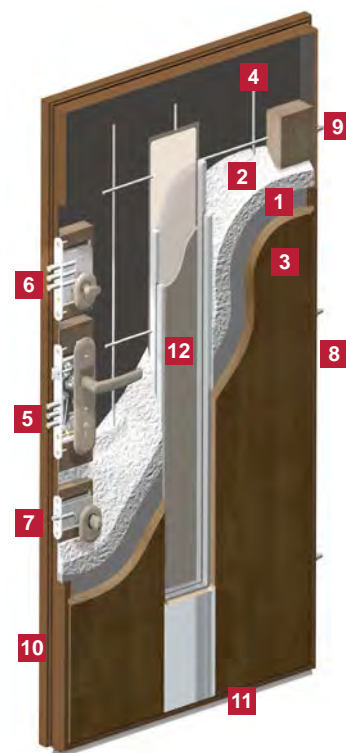

WYPOSAŻENIE STANDARDOWE – W CENIE DRZWI

- przeszklone skrzydło stalowe, przylgowe z okładzinami panelowymi i bocznymi profilami aluminiowymi
- zamek główny ZW1000 klasy **7 C**
- zamek dodatkowy ZW550 klasy **7 C**
- wzmacnione stałe bolce przeciwwyważeniowe
- wzmacnione zawiasy trójdzielne z blokadą demontażu i aluminiowymi osłonkami
- uszczelka przylgowa skrzydła drzwi
- uszczelka szczotkowa skrzydła drzwi
- ciepła ościeznica GERDA PERFOTHERM® z uszczelką (do wyboru profile FAP SL, FRP SL, FTP SL)
- regulowany zaczep zapadki w ościeżnicy
- próg użytkowy drewniany dębowy z uszczelką (19 mm lub 35 mm) lub nierdzewny ciepły metalowy PERFOTHERM® z uszczelką (19 mm lub 32 mm)



WYPOSAŻENIE OPCJONALNE – ZA DOPŁATĄ

- zestawy osprzętu – str. 34
- elementy osprzętu – str. 35
- próg użytkowy drewniany NORWESKI z uszczelką i nakładką aluminiową – 35 zł
- ciepła ościeznica z izolatorem termicznym i uszczelką FAZ SL (również w wersji dwukolorowej) – 110 zł
- ciepła ościeznica aluminiowa GERDA ALUTERM z uszczelką i progiem kompozytowym (również w wersji dwukolorowej) – 730 zł
- ciepła ościeznica aluminiowa GERDA ALUTERM z uszczelką i progiem norweskim (również w wersji dwukolorowej) – 765 zł
- próg montażowy wąski ościeżnicy FAP SL, FRP SL, FTP SL, FAZ SL – 16 zł
- wyposażenie ościeżnicy w wbudowany elektrozaczep – 170 zł
- doświetla stałe do drzwi GERDA GWX20 – str. 32



Zgodnie z raportem z badań

NORMY	zamki do drzwi	min 1 2 3 4 5 6 7 max	klasy zabezpieczenia i odporności na wiercenie wg PN-EN 12209
	wkładki do zamków	min 0 1 2 max	klasy odporności na atak wg PN-EN 1303
	wkładki i zamki do drzwi	min T A B C max	klasy odporności na włamanie wg KT/402/IMP/2009 (dla wkładek) wg KT/401/IMP/2009 (dla zamków)

DOSTĘPNE ROZMIARY DRZWI

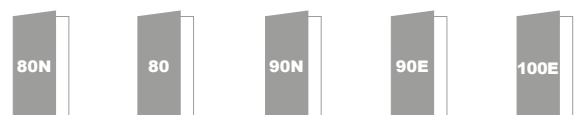

* dopłata do drzwi w rozmiarze 100E 300 zł

PODSTAWOWE RODZAJE SZYB (w cenie drzwi)

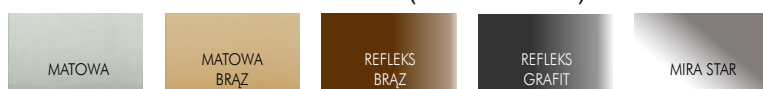

WITRAŻE DOSTĘPNE NA STR. 20-21

WSZYSTKIE WZORY DRZWI I CENY DOSTĘPNE NA STR. 13-19

WYBRANA KOLORYSTYKA DRZWI (pełna kolorystyka na str. 40-41)



Stale bolce
antywyważeniowe

Zamek pomocniczy górny



Osłony otworów ościeżnicy



Zamek dodatkowy górny

Osłona antywyważeniowa
zamka głównego

Zamek centralny



Zawiasy regulowane



Zamek pomocniczy dolny

Nasadki ochronne
na zawiasyRygle ruchome boczne
strona zawiasowa

ZASTOSOWANIE

Drzwi antywłamaniowe z **unikatowym zamkiem centralnym** do zastosowania jako główne drzwi wejściowe w budownictwie jednorodzinny o najwyższym stopniu zagrożenia włamaniem, wyposażone standardowo w ciepłą ościeżnicę **GERDA PERFOTHERM®**. Skrzydło drzwiowe o konstrukcji wielowarstwowej, wyposażone w stalowy korpus skrzynkowy i obustronne wymienne okładziny panelowe pełniące funkcję dekoracyjną, izolującą i wzmacniającą. Obrzeże skrzydła drzwi wykonane z profili aluminiowych z przerwą termiczną, zapewnia ochronę krawędzi drzwi przed zużyciem i możliwość wymiany okładziny panelowej oraz profili w przypadku uszkodzenia.

Bezpieczna konstrukcja skrzydła wyposażona w **unikatowy atestowany zamek centralny o dwunastu ruchomych ryglach** na obwodzie skrzydła i **zamek dodatkowy o najwyższej klasie odporności** tworzy produkt zapewniający najwyższy stopień bezpieczeństwa połączony z zachowaniem wszystkich aspektów estetycznych i funkcjonalnych drzwi panelowych GERDA.

PARAMETRY TECHNICZNE

- grubość skrzydła drzwi **66 mm**
- skrzydło ze wzmocnioną przylgą i uszczelką zapewniające lepsze parametry izolacyjności
- korpus skrzydła wykonany z blachy stalowej ocynkowanej, zabezpieczonej antykorozyjnie warstwą lakieru
- wypełnienie skrzydła drzwi pianą poliuretanową bezfreonową, samogasnącą o podwyższonej gęstości
- w konstrukcji skrzydła drzwi znajduje się pełna kratownica wykonana z ceowników stalowych i ruchomych stalowych prętów hartowanych
- skrzydło drzwi wyposażone w **zamek centralny z dwunastoma ruchomymi ryglami na obwodzie skrzydła drzwi i zamek dodatkowy**
- podwójne uszczelnienie drzwi na całym obwodzie zapewnione przez uszczelki w skrzydle, ościeżnicy i proggu
- ciepła ościeżnica **GERDA PERFOTHERM®** wykonana z blachy stalowej, ocynkowanej o grubości **1,5 mm** laminowanej w kolorze skrzydła
- stabilna ościeżnica szerokości **116 mm** montowana przy pomocy wsporników wewnętrznych (ukryte punkty mocowania)
- skrzydło drzwiowe i ościeżnica wyposażone w stalowe wsporniki wzmacniające w miejscu mocowania zawiasów
- wzmocnione regulowane zawiasy trójdzielne umożliwiające regulację drzwi w wielu płaszczyznach i dopasowanie skrzydła oraz ościeżnicy
- możliwość zamówienia skrzydła drzwi skróconego w zakresie do **100 mm**
- okładziny panelowe wykonane z kompozytu na bazie drewna pokryte najwyższej klasy laminatem drewnopodobnym lub lakierowane
- możliwość wymiany okładziny panelowej i aluminiowych profili mocujących w przypadku uszkodzenia drzwi lub zmiany aranżacji budynku
- wszystkie otwory ryglowe w ościeżnicy zabezpieczone estetycznymi wkładkami z tworzywa
- dolna krawędź skrzydła drzwi zabezpieczona listwą zamykającą z odwodnieniem i uszczelką szczotkową
- regulowany zaczep zapadki klamki
- możliwość zastosowania elektrozaczepek do wszystkich rodzajów ościeżnic

BEZPIECZEŃSTWO

- najwyższa klasa odporności na włamanie **RC4 wg PN-EN 1627** oraz klasa **C wg PN-90/B-92270**
- skrzydło wyposażone w **zamek centralny sterowany wkładką GERDA RIM6000**, z dwunastoma ruchomymi ryglami na obwodzie skrzydła i niezależny dodatkowy zamek wieloryglowy w najwyższej klasie odporności na włamanie **7 C**
- stałe bolce przeciwyważeniowe zamontowane w stalowych wspornikach wzmacniających
- trzy regulowane, bezpieczne zawiasy trzpieniowe zabezpieczone przed demontażem
- wzmocniona profilem aluminiowym przylga stalowa skrzydła drzwi utrudniająca wyważenie
- korpus skrzydła drzwi wykonany z blachy stalowej wzmocniony stalowymi prętami hartowanymi
- obydwa atestowane szyldy z ochroną antywłamaniową wkładki
- opcjonalna możliwość montażu sztywnego łańcucha we wszystkich modelach drzwi
- wkładka zamka głównego GERDA RIM6000 w najwyższej klasie zabezpieczenia **6 2 C**
- wkładka z gatką zamka dodatkowego w wysokiej klasie zabezpieczenia **5 1 B**
- możliwość zamówienia wkładki z gatką zamka dodatkowego z kluczem montażowym w najwyższej klasie zabezpieczenia **6 2 C**

OŚCIEŻNICE, PROGI, DOŚWIETLA

- w standardzie opatentowana ciepła ościeżnica **GERDA PERFOTHERM®** z mostkiem termicznym w formie labiryntu otworów
- dostępne różne profile ościeżnic umożliwiające montaż drzwi dostosowany do specyfiki budynku i otworu montażowego
- ościeżnice aluminiowe GERDA ALUTERM oraz ościeżnice stalowe z przekładką termiczną (dostępne również w wersji dwukolorowej) - str. 33
- ościeżnice dostępne w kolorystyce zgodnej z kolorystyką skrzydeł - str. 40-41
- dla ościeżnicy aluminiowej dostępny również system stałych doświetli - str. 32
- ciepłe progi kompozytowe z uszczelką do ościeżnicy GERDA ALUTERM dostępne w trzech kolorach
- ciepłe progi norweskie z uszczelką do ościeżnicy GERDA ALUTERM dostępne w czterech kolorach
- ciepłe progi stalowe GERDA PERFOTHERM® z uszczelką
- progi drewniane NORWESKIE z uszczelką w czterech kolorach
- progi drewniane dębowe z uszczelką

FUNKCJONALNOŚĆ I ESTETYKA

- okładziny panelowe skrzydeł drzwi wykonane z wykorzystaniem frezowania wieloprzebiegowego posiadają wyrazisty, głęboki wzór odróżniający je od popularnych stalowych drzwi tłoczonych
- dostępne 26 wzorów okładzin panelowych w 34 kolorach drewnopodobnych i jednolitych
- możliwość zamawiania skrzydeł dwukolorowych lub z różnymi wzorami w cenie standardowej
- ościeżnice GERDA ALUTERM i ościeżnica z przekładką izolacyjną dostępne również w wersji dwukolorowej
- wybrane wzory dostępne również w wersji z pochwytym
- profile aluminiowe na obrzeżach skrzydła wzmacniają konstrukcję drzwi i umożliwiające wymianę okładzin panelowych w razie potrzeby
- zawiasy drzwi chronione aluminiowymi nakładkami w kolorze okuć
- dodatkowe zabezpieczenie dolnej krawędzi drzwi przez uszczelką szczotkową

12 TON

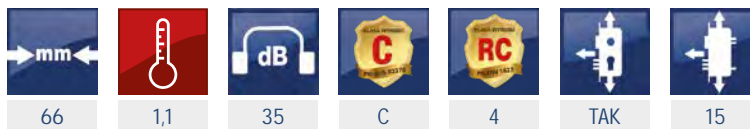

SX 20

BUDOWA SKRZYDŁA DRZWI

1. stalowy korpus skrzydła drzwi wykonany z blachy ocynkowanej, lakierowanej
2. materiał izolacyjny – pianka poliuretanowa bezfreonowa, samogasnąca o podwyższonej gęstości
3. wymienne okładziny panelowe z kompozytu na bazie drewna laminowane okleiną dekoracyjną lub lakierowane
4. kratownica z ceowników stalowych i prętów hartowanych
5. zamek główny centralny
6. zamek pomocniczy
7. zamek dodatkowy
8. sztywne łańcuch (wyposażenie opcjonalne)
9. wzmocnione regulowane zawiasy trójdzielne mocowane w metalowych wspornikach
10. stałe bolce przeciwwyważeniowe w metalowych wspornikach
11. ruchomy rygiel poziomy strony zawiasowej
12. boczne profile aluminiowe i uszczelka przylgowa
13. listwa zamykająca z odwodnieniem i uszczelką szczotkową

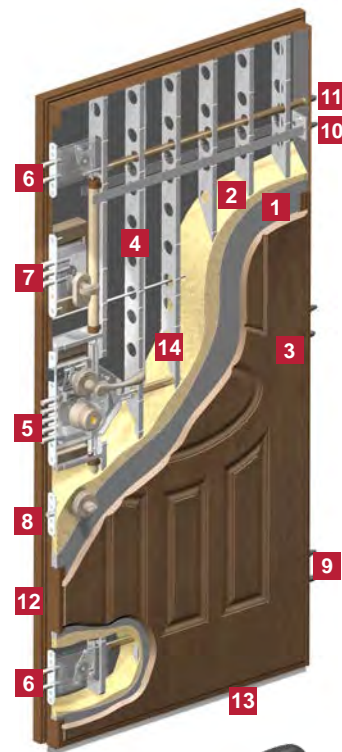

WYPOSAŻENIE STANDARDOWE – W CENIE DRZWI

- skrzydło stalowe, przylgowe z okładzinami panelowymi i bocznymi profilami aluminiowymi
- zamek główny centralny ZW6000 klasy 7 C wraz z zamkiem pomocniczym i ryglami poziomymi strony zawiasowej
- zamek dodatkowy ZW550 klasy 7 C
- wzmocnione stałe bolce przeciwwyważeniowe
- wzmocnione zawiasy trójdzielne z blokadą demontażu i aluminiowymi osłonkami
- uszczelka przylgowa skrzydła drzwi
- uszczelka szczotkowa skrzydła drzwi
- ciepła ościeznica GERDA PERFOTHERM® z uszczelką (do wyboru profile FAP SL, FRP SL, FTP SL)
- regulowany zaczep zapadki w ościeżnicy
- próg użytkowy drewniany dębowy z uszczelką (19 mm lub 35 mm) lub nierdzewny ciepły metalowy PERFOTHERM® z uszczelką (19 mm lub 32 mm)



4 miliardy kombinacji klucza

WYPOSAŻENIE OPCJONALNE – ZA DOPŁATĄ

- zestawy osprzętu – str. 34
- elementy osprzętu – str. 35
- próg użytkowy drewniany NORWESKI z uszczelką i nakładką aluminiową – 35 zł
- ciepła ościeznica z izolatorem termicznym i uszczelką FAZ SL (również w wersji dwukolorowej) – 110 zł
- ciepła ościeznica aluminiowa GERDA ALUTERM z uszczelką i progiem kompozytowym (również w wersji dwukolorowej) – 730 zł
- ciepła ościeznica aluminiowa GERDA ALUTERM z uszczelką i progiem norweskim (również w wersji dwukolorowej) – 765 zł
- próg montażowy wąski ościeżnicy FAP SL, FRP SL, FTP SL, FAZ SL – 16 zł
- wyposażenie ościeżnicy w wbudowany elektrozaczep – 170 zł
- doświetla stałe do drzwi GERDA SX20 – str. 32



Zgodnie z raportem z badań

NORMY	zamki do drzwi	min 1 2 3 4 5 6 7 max	klasy zabezpieczenia i odporności na wiercenie wg PN-EN 12209
	wkładki do zamków	min 0 1 2 max	klasy odporności na atak wg PN-EN 1303
		min 1 2 3 4 5 6 max	klasy zabezpieczenia kodu klucza wg PN-EN 1303
	wkładki i zamki do drzwi	min T A B C max	klasy odporności na włamanie wg KT/402/IMP/2009 (dla wkładek) wg KT/401/IMP/2009 (dla zamków)

DOSTĘPNE ROZMIARY DRZWI

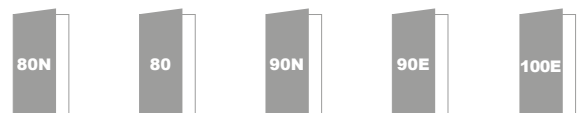

* dopłata do drzwi w rozmiarze 100E 300 zł

WSZYSTKIE WZORY DRZWI I CENY DOSTĘPNE NA STR. 13-19

WYBRANA KOLORYSTYKA DRZWI (pełna kolorystyka na str. 40-41)



Stale bolce
antywyważeniowe

Rygiel pionowy

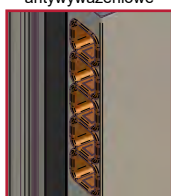

Osłonki otworów ościeżnicy



Zamek dodatkowy górny

Osłona antywyważeniowa
zamka głównego

Zamek centralny



Zawiasy regulowane

Zamek pomocniczy
dolnyNasadki ochronne
na zawiasy

ZASTOSOWANIE

Drzwi antywłamaniowe z zamkiem centralnym do zastosowania jako główne drzwi wejściowe w budownictwie jednorodzinny o podwyższonym stopniu zagrożenia włamaniem, wyposażone standardowo w ciepłą ościeżnicę **GERDA PERFOTHERM®**. Skrzydło drzwiowe o konstrukcji wielowarstwowej, wyposażone w stalowy korpus skrzynkowy i obustronne wymienne okładziny panelowe pełniące funkcję dekoracyjną, izolującą i wzmacniającą. Obrzeże skrzydła drzwi wykonane z profili aluminiowych z przerwą termiczną, zapewnia ochronę krawędzi drzwi przed zużyciem i możliwość wymiany okładziny panelowej oraz profili w przypadku uszkodzenia.

Bezpieczna konstrukcja skrzydła wyposażona w **zamek centralny i zamek dodatkowy o najwyższych klasach odporności** tworzy produkt zapewniający wysoki stopień bezpieczeństwa połączony z estetycznym wykonaniem i dobrą funkcjonalnością.

PARAMETRY TECHNICZNE

- grubość skrzydła drzwi **66 mm**
- skrzydło ze wzmocnioną przylgą i uszczelką zapewniające lepsze parametry izolacyjności
- korpus skrzydła wykonany z blachy stalowej ocynkowanej, zabezpieczonej antykorrozyjnie warstwą lakieru
- wypełnienie skrzydła drzwi pianą poliuretanową bezfreonową, samogasnącą o podwyższonej gęstości
- w konstrukcji skrzydła drzwi znajdują się ułożone warstwowo stalowe pręty hartowane
- skrzydło drzwi wyposażone w **zamek centralny z sześcioma ruchomymi ryglami i zamek dodatkowy**
- podwójne uszczelnienie drzwi na całym obwodzie zapewnione przez uszczelki w skrzydle, ościeżnicy i proggu
- ciepła ościeżnica **GERDA PERFOTHERM®** wykonana z blachy stalowej, ocynkowanej o grubości **1,5 mm** laminowanej w kolorze skrzydła
- stabilna ościeżnica szerokości **116 mm** montowana przy pomocy wsporników wewnętrznych (ukryte punkty mocowania)
- skrzydło drzwiowe i ościeżnica wyposażone w stalowe wsporniki wzmacniające w miejscu mocowania zawiasów
- wzmocnione regulowane zawiasy trójdzielne umożliwiające regulację drzwi w wielu płaszczyznach i dopasowanie skrzydła oraz ościeżnicy
- możliwość zamówienia skrzydła drzwi skróconego w zakresie do **100 mm**
- okładziny panelowe wykonane z kompozytu na bazie drewna pokryte najwyższej klasy laminatem drewnopodobnym lub lakierowane
- możliwość wymiany okładziny panelowej i aluminiowych profili mocujących w przypadku uszkodzenia drzwi lub zmiany aranżacji budynku
- wszystkie otwory ryglowe w ościeżnicy zabezpieczone estetycznymi wkładkami z tworzywa
- dolna krawędź skrzydła drzwi zabezpieczona listwą zamykającą z odwodnieniem i uszczelką szczotkową
- regulowany zaczep zapadki klamki
- możliwość zastosowania elektrozaczepu do wszystkich rodzajów ościeżnic

BEZPIECZEŃSTWO

- klasa odporności na włamanie **RC3 wg PN-EN 1627** oraz klasa **C wg PN-90/B-92270**
- skrzydło wyposażone w **zamek centralny sterowany wkładką z zębatką**, z sześcioma ruchomymi ryglami i niezależny dodatkowy zamek wieloryglowy
- obydwa zamki w najwyższej, klasie odporności na włamanie **7 C**
- stałe bolce przeciwyważeniowe zamontowane w stalowych wspornikach wzmacniających
- trzy regulowane, bezpieczne zawiasy trzpieniowe zabezpieczone przed demontażem
- wzmocniona profilem aluminiowym przylga stalowa skrzydła drzwi utrudniająca wyważenie
- korpus skrzydła drzwi wykonany z blachy stalowej wzmocniony stalowymi prętami hartowanymi
- atestowane szyldy z ochroną antywłamaniową wkładki
- opcjonalna możliwość montażu sztywnego łańcucha we wszystkich modelach drzwi
- wkładka zamka głównego z zębatką i kluczem montażowym w najwyższej klasie zabezpieczenia **6 2 C**
- wkładka z gałką zamka dodatkowego w wysokiej klasie zabezpieczenia **5 1 B**
- możliwość zamówienia dwóch wkładek w systemie jednego klucza z kluczem montażowym w najwyższej klasie zabezpieczenia **6 2 C**

OŚCIEŻNICE, PROGI, DOŚWIETLA

- w standardzie opatentowana ciepła ościeżnica GERDA PERFOTHERM® z mostkiem termicznym w formie labiryntu otworów
- dostępne różne profile ościeżnic umożliwiające montaż drzwi dostosowany do specyfiki budynku i otworu montażowego
- ościeżnice aluminiowe GERDA ALUTERM oraz ościeżnice stalowe z przekładką termiczną (dostępne również w wersji dwukolorowej) - str. 33
- ościeżnice dostępne w kolorystyce zgodnej z kolorystyką skrzydeł - str. 40-41
- dla ościeżnicy aluminiowej dostępny również system stałych doświetli - str. 32
- ciepłe progi kompozytowe z uszczelką do ościeżnicy GERDA ALUTERM dostępne w trzech kolorach
- ciepłe progi norweskie z uszczelką do ościeżnicy GERDA ALUTERM dostępne w czterech kolorach
- ciepłe progi stalowe GERDA PERFOTHERM® z uszczelką
- progi drewniane NORWESKIE z uszczelką w czterech kolorach
- progi drewniane dębowe z uszczelką

FUNKCJONALNOŚĆ I ESTETYKA

- okładziny panelowe skrzydeł drzwi wykonane z wykorzystaniem frezowania wieloprzebiegowego posiadają wyrazisty, głęboki wzór odróżniający je od popularnych stalowych drzwi tłoczonych
- dostępne 26 wzorów okładzin panelowych w 34 kolorach drewnopodobnych i jednolitych
- możliwość zamawiania skrzydeł dwukolorowych lub z różnymi wzorami w cenie standardowej
- ościeżnice GERDA ALUTERM i ościeżnica z przekładką izolacyjną dostępne również w wersji dwukolorowej
- klamki i szyldy dostępne w czterech kolorach
- wybrane wzory dostępne również w wersji z pochwytem
- profile aluminiowe na obrzeżach skrzydła wzmacniające konstrukcję drzwi i umożliwiające wymianę okładzin panelowych w razie potrzeby
- zawiasy drzwi chronione aluminiowymi nakładkami w kolorze okuć
- dodatkowe zabezpieczenie dolnej krawędzi drzwi przez uszczelkę szczotkową

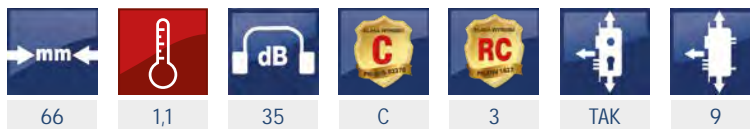

CX 20

BUDOWA SKRZYDŁA DRZWI

1. stalowy korpus skrzydła drzwi wykonany z blachy ocynkowanej, lakierowanej
2. materiał izolacyjny - piana poliuretanowa bezfreonowa, samogasnąca o podwyższonej gęstości
3. wymienne okładziny panelowe z kompozytu na bazie drewna laminowane okleiną dekoracyjną lub lakierowane
4. pręty ze stali hartowanej
5. zamek główny
6. zamek dodatkowy
7. zamek pomocniczy dolny
8. rygiel pionowy
9. sztywny łańcuch (wyposażenie opcjonalne)
10. wzmocnione regulowane zawiasy trójdzielne mocowane w metalowych wspornikach
11. stałe bolce przeciwwyważeniowe w metalowych wspornikach
12. boczne profile aluminiowe i uszczelka przylgowa
13. listwa zamykająca z odwodnieniem i uszczelką szczotkową

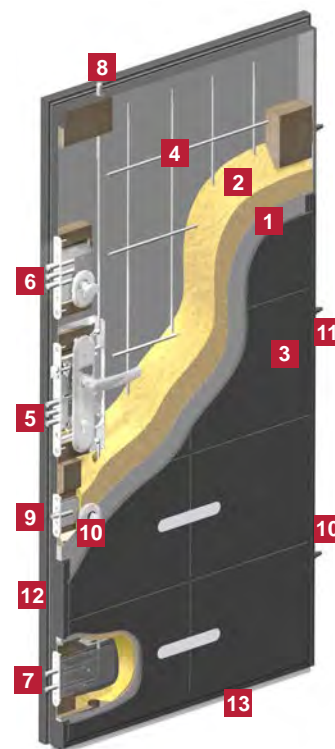

WYPOSAŻENIE STANDARDOWE – W CENIE DRZWI

- skrzydło stalowe, przylgowe z okładzinami panelowymi i bocznymi profilami aluminiowymi
- zamek główny centralny ZW3000 klasy 7 C
- zamek dodatkowy ZW550 klasy 7 C
- wzmocnione stałe bolce przeciwwyważeniowe
- wzmocnione zawiasy trójdzielne z blokadą demontażu i aluminiowymi osłonkami
- uszczelka przylgowa skrzydła drzwi
- uszczelka szczotkowa skrzydła drzwi
- ciepła ościeznica GERDA PERFOTHERM® z uszczelką (do wyboru profile FAP SL, FRP SL, FTP SL)
- regulowany zaczep zapadki w ościeznicy
- próg użytkowy drewniany dębowy z uszczelką (19 mm lub 35 mm) lub nierdzewny ciepły metalowy GERDA PERFOTHERM® z uszczelką (19 mm lub 32 mm)

WYPOSAŻENIE OPCJONALNE – ZA DOPŁATĄ

- zestawy osprzętu – str. 34
- elementy osprzętu – str. 35
- próg użytkowy drewniany NORWESKI z uszczelką i nakładką aluminiową – 35 zł
- ciepła ościeznica z izolatorem termicznym i uszczelką FAZ SL (również w wersji dwukolorowej) – 110 zł
- ciepła ościeznica aluminiowa GERDA ALUTERM z uszczelką i progiem kompozytowym (również w wersji dwukolorowej) – 730 zł
- ciepła ościeznica aluminiowa GERDA ALUTERM z uszczelką i progiem norweskim (również w wersji dwukolorowej) – 765 zł
- próg montażowy wąski ościeznicy FAP SL, FRP SL, FTP SL, FAZ SL – 16 zł
- wyposażenie ościeznicy w wbudowany elektrozaczep – 170 zł
- doświetla stałe do drzwi GERDA CX20 – str. 32



Zgodnie z raportem z badań

NORMY	zamki do drzwi	min 1 2 3 4 5 6 7 max	klasy zabezpieczenia i odporności na wiercenie wg PN-EN 12209
	wkładki do zamków	min 0 1 2 max	klasy odporności na atak wg PN-EN 1303
		min 1 2 3 4 5 6 max	klasy zabezpieczenia kodu klucza wg PN-EN 1303
	wkładki i zamki do drzwi	min T A B C max	klasy odporności na włamanie wg KT/402/IMP/2009 (dla wkładek) wg KT/401/IMP/2009 (dla zamków)

DOSTĘPNE ROZMIARY DRZWI

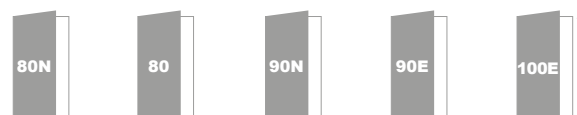

* dopłata do drzwi w rozmiarze 100E 300 zł

WSZYSTKIE WZORY DRZWI I CENY DOSTĘPNE NA STR. 13-19

WYBRANA KOLORYSTYKA DRZWI (pełna kolorystyka na str. 40-41)



Stale bolce
antywyważeniowe

Zamek dodatkowy górny



Osłonki otworów ościeżnicy



Zamek centralny

Osłona antywyważeniowa
zamka głównego

Zawiasy regulowane

Nasadki ochronne
na zawiasy

ZASTOSOWANIE

Drzwi antywłamaniowe, pełne (bez przeszkleń), do zastosowania jako główne drzwi wejściowe w budownictwie jednorodzinnym o średnim stopniu zagrożenia włamaniem, wyposażone standardowo w ciepłą ościeżnicę **GERDA PERFOTHERM®**. Skrzydło drzwiowe o konstrukcji wielowarstwowej, wyposażone w stalowy korpus skrzynkowy i obustronne wymienne okładziny panelowe pełniące funkcję dekoracyjną, izolującą i wzmacniającą. Obrzeże skrzydła drzwi wykonane z profili aluminiowych z przerwą termiczną, zapewnia ochronę krawędzi drzwi przed zużyciem i możliwość wymiany okładziny panelowej oraz profili w przypadku uszkodzenia.

Bezpieczna konstrukcja skrzydła wyposażona w zamki o najwyższej klasie odporności tworzy produkt o bardzo dobrej relacji walorów użytkowych i bezpieczeństwa do ceny.

PARAMETRY TECHNICZNE

- grubość skrzydła drzwi **66 mm**
- skrzydło ze wzmocnioną przylgą i uszczelką zapewniające lepsze parametry izolacyjności
- korpus skrzydła wykonany z blachy stalowej ocynkowanej, zabezpieczonej antykorozyjnie wielowarstwową powłoką lakieru
- wypełnienie skrzydła drzwi płytą z ekologicznego polistyrenu spienionego EPS o wysokiej gęstości
- w konstrukcji skrzydła drzwi znajduje się kratownica wykonana ze stalowych prętów hartowanych
- podwójne uszczelnienie drzwi na całym obwodzie zapewnione przez uszczelki w skrzydle, ościeżnicy i proggu
- ciepła ościeżnica **GERDA PERFOTHERM®** wykonana z blachy stalowej, ocynkowanej o grubości **1,5 mm** laminowanej w kolorze skrzydła
- stabilny profil ościeżnicy szerokości **116 mm** montowany jest przy pomocy wsporników wewnętrznych (ukryte punkty mocowania)
- skrzydło drzwiowe i ościeżnica wyposażone w stalowe wsporniki wzmacniające w miejscu mocowania zawiasów
- wzmocnione regulowane zawiasy trójdzielne umożliwiające regulację drzwi w wielu płaszczyznach i dopasowanie skrzydła oraz ościeżnicy
- możliwość zamówienia skrzydła drzwi skróconego w zakresie do **100 mm**
- okładziny panelowe wykonane z kompozytu na bazie drewna pokryte najwyższej klasy laminatem drewnopodobnym lub lakierowane
- możliwość wymiany okładziny panelowej i aluminiowych profili mocujących w przypadku uszkodzenia drzwi lub zmiany aranżacji budynku
- wszystkie otwory ryglowe w ościeżnicy zabezpieczone estetycznymi wkładkami z tworzywa
- dolna krawędź skrzydła drzwi zabezpieczona listwą zamykającą z odwodnieniem i uszczelką szczotkową
- regulowany zaczep zapadki klamki
- możliwość zastosowania elektrozaczepek do wszystkich rodzajów ościeżnic

BEZPIECZEŃSTWO

- klasa odporności na włamanie **RC2 wg PN-EN 1627**
- skrzydło wyposażone w dwa niezależne zamki wieloryglowe
- obydwa zamki w najwyższej klasie odporności na włamanie **7 C**
- stałe bolce przeciwyważeniowe zamontowane w stalowych wspornikach wzmacniających
- trzy regulowane, bezpieczne zawiasy trzpieniowe zabezpieczone przed demontażem
- wzmocniona profilem aluminiowym przylga stalowa skrzydła drzwi utrudniająca wyważenie
- korpus skrzydła drzwi wykonany z blachy stalowej wzmocniony kratownicą z prętów hartowanych
- atestowane szyldy z ochroną antywłamaniową wkładki
- opcjonalna możliwość montażu sztywnego łańcucha we wszystkich modelach drzwi
- wkładka zamka głównego z kluczem montażowym w najwyższej klasie zabezpieczenia
- wkładka z gałką zamka dodatkowego w wysokiej klasie zabezpieczenia **5 1 B**
- możliwość zamówienia dwóch wkładek w systemie jednego klucza z kluczem montażowym w najwyższej klasie zabezpieczenia **6 2 C**

OŚCIEŻNICE, PROGI, DOŚWIETLA

- w standardzie opatentowana ciepła ościeżnica GERDA PERFOTHERM® z mostkiem termicznym w formie labiryntu otworów
- dostępne różne profile ościeżnic umożliwiające montaż drzwi dostosowany do specyfiki budynku i otworu montażowego
- ościeżnice aluminiowe GERDA ALUTERM oraz ościeżnice stalowe z przekładką termiczną (dostępne również w wersji dwukolorowej) - str. 33
- ościeżnice dostępne w kolorystyce zgodnej z kolorystyką skrzydeł - str. 40-41
- dla ościeżnicy aluminiowej dostępny również system stałych doświetli - str. 32
- ciepłe progi kompozytowe z uszczelką do ościeżnicy GERDA ALUTERM dostępne w trzech kolorach
- ciepłe progi norweskie z uszczelką do ościeżnicy GERDA ALUTERM dostępne w czterech kolorach
- ciepłe progi stalowe GERDA PERFOTHERM® z uszczelką
- progi drewniane NORWESKIE z uszczelką w czterech kolorach
- progi drewniane dębowe z uszczelką

FUNKCJONALNOŚĆ I ESTETYKA

- okładziny panelowe skrzydeł drzwi wykonane z wykorzystaniem frezowania wieloprzebiegowego posiadają wyrazisty, głęboki wzór odróżniający je od popularnych stalowych drzwi tłoczonych
- dostępne 26 wzorów okładzin panelowych w 34 kolorach drewnopodobnych i jednolitych
- możliwość zamawiania skrzydeł dwukolorowych lub z różnymi wzorami w cenie standardowej
- ościeżnice GERDA ALUTERM i ościeżnica z przekładką izolacyjną dostępne również w wersji dwukolorowej
- klamki i szyldy dostępne w czterech kolorach
- wybrane wzory dostępne również w wersji z pochwytem
- profile aluminiowe na obrzeżach skrzydła wzmacniające konstrukcję drzwi i umożliwiające wymianę okładzin panelowych w razie potrzeby
- zawiasy drzwi chronione aluminiowymi nakładkami w kolorze oku
- dodatkowe zabezpieczenie dolnej krawędzi drzwi przez uszczelkę szczotkową

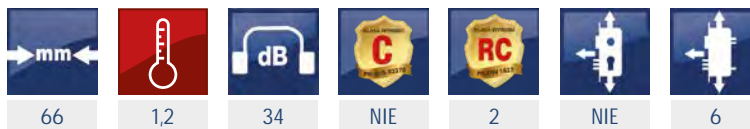

BUDOWA SKRZYDŁA DRZWI

1. stalowy korpus skrzydła drzwi wykonany z blachy ocynkowanej, lakierowanej
2. materiał izolacyjny - płyta z ekologicznego polistyrenu spienionego EPS o wysokiej gęstości
3. wymienne okładziny panelowe z kompozytu na bazie drewna laminowane okleiną dekoracyjną lub lakierowane
4. pręty ze stali hartowanej
5. zamek główny
6. zamek dodatkowy
7. sztywny łańcuch (wyposażenie opcjonalne)
8. wzmacnione regulowane zawiasy trójdzielne mocowane w metalowych wspornikach
9. stałe bolce przeciwwyważeniowe w metalowych wspornikach
10. boczne profile aluminiowe i uszczelka przylgowa
11. listwa zamykająca z odwodnieniem i uszczelką szczotkową



WYPOSAŻENIE STANDARDOWE – W CENIE DRZWI

- skrzydło stalowe, przylgowe z okładzinami panelowymi i bocznymi profilami aluminiowymi
- zamek główny ZW1000 klasy **7 C**
- zamek dodatkowy ZW550 klasy **7 C**
- wzmacnione stałe bolce przeciwwyważeniowe
- wzmacnione zawiasy trójdzielne z blokadą demontażu i aluminiowymi osłonkami
- uszczelka przylgowa skrzydła drzwi
- uszczelka szczotkowa skrzydła drzwi
- ciepła ościeżnica GERDA PERFOTHERM® z uszczelką (do wyboru profile FAP SL, FRP SL, FTP SL)
- regulowany zaczep zapadki w ościeżnicy
- próg użytkowy drewniany dębowy z uszczelką (19 mm lub 35 mm) lub nierdzewny ciepły metalowy GERDA PERFOTHERM® z uszczelką (19 mm lub 32 mm)



WYPOSAŻENIE OPCJONALNE – ZA DOPŁATĄ

- zestawy osprzętu – str. 34
- elementy osprzętu – str. 35
- próg użytkowy drewniany NORWESKI z uszczelką i nakładką aluminiową – 35 zł
- ciepła ościeżnica z izolatorem termicznym i uszczelką FAZ SL (również w wersji dwukolorowej) – 110 zł
- ciepła ościeżnica aluminiowa GERDA ALUTERM z uszczelką i progim kompozytowym (również w wersji dwukolorowej) – 730 zł
- ciepła ościeżnica aluminiowa GERDA ALUTERM z uszczelką i progim norweskim (również w wersji dwukolorowej) – 765 zł
- próg montażowy wąski ościeżnicy FAP SL, FRP SL, FTP SL, FAZ SL – 16 zł
- wyposażenie ościeżnicy w wbudowany elektrozaczep – 170 zł
- doświetla stałe do drzwi GERDA WX20 – str. 32



Zgodnie z raportem z badań

NORMY		zamki do drzwi	klasy zabezpieczenia i odporności na wiercenie wg PN-EN 12209
	min	1 2 3 4 5 6 7	max
	wkładki do zamków	klasy odporności na atak wg PN-EN 1303	
min	0 1 2	max	klasy zabezpieczenia kodu klucza wg PN-EN 1303
min	1 2 3 4 5 6	max	
	wkładki i zamki do drzwi	klasy odporności na włamanie wg KT/402/IMP/2009 (dla wkładek) wg KT/401/IMP/2009 (dla zamków)	
min	T A B C	max	

DOSTĘPNE ROZMIARY DRZWI

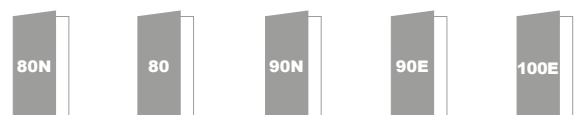

* dopłata do drzwi w rozmiarze 100E 300 zł

WSZYSTKIE WZORY DRZWI I CENY DOSTĘPNE NA STR. 13-19

WYBRANA KOLORYSTYKA DRZWI (pełna kolorystyka na str. 40-41)



DOŚWIETLA aluminiowe

Informacje techniczne/zalety

- ciepły profil ościeżnicy drzwiowej ALUTERM produkowany przez firmę GERDA
- doświetla aluminiowe wykonane z ciepłego profilu aluminiowego systemu ALUTERM
- zastosowanie poszerzonych mostków termicznych (32mm) zapewnia doskonale parametry izolacyjności cieplnej doświetli
- w doświetlach stosowany jest bezpieczny i ciepły pakiet trzyszybowy z szybą P2 lub P4 (za dopłatą)
- dostępne we wszystkich kolorach odpowiadających modelom drzwi panelowych
- możliwość wykonania kompletu w dwóch różnych kolorach (wewnątrz/zewnątrz)
- w komplecie z nowoczesnym ciepłym i odpornym na warunki atmosferyczne progim kompozytowym
- próg kompozytowy dostępny w trzech kolorach: jasny brąz, ciemny brąz, antracyt
- konstrukcja ościeżnic umożliwia montaż drzwi otwieranych na zewnątrz lub do wewnątrz domu



RODZAJE SZYB



* Panel pełny

- Aby uzyskać cenę drzwi z doświetłem aluminiowym należy dodać:
- cenę drzwi (str. 4-19),
 - cenę doświetla,
 - cenę okuć (str. 34),
 - dopłatę do ościeżnicy ALUTERM (w zależności od wybranego progu)
 - z progim kompozytowym 730 zł
 - z progim norweskim 765 zł

WYMIARY ZEWNĘTRZNE OŚCIEŻNICY GERDA ALUTERM

SZEROKOŚĆ OŚCIEŻNICY (B)	
80N	890 mm
80	920 mm
90N	990 mm
90E	1033 mm
100E	1133 mm
WYSOKOŚĆ OŚCIEŻNICY (Hz)	
2102 mm	

DOŚWIETLA BOCZNE - CENY				
szerokość Ld/Pd Hz wysokość	200 mm - 400 mm	405 mm - 600 mm	605 mm - 900 mm	Zewnętrzna szyba bezpieczna
	2102 mm	1530 zł	2160 zł	3070 zł
	1760 zł	2510 zł	3590 zł	P4

DOŚWIETLE GÓRNE - CENY										
Hd wysokość	szerokość Ld/B/Pd	890 mm - 1100 mm	1105 mm - 1310 mm	1315 mm - 1520 mm	1525 mm - 1730 mm	1735 mm - 1940 mm	1945 mm - 2150 mm	2155 mm - 2360 mm	2365 mm - 2570 mm	Zewnętrzna szyba bezpieczna
		200 mm - 350 mm		1070 zł	1110 zł	1180 zł	1300 zł	1380 zł	1440 zł	1690 zł
355 mm - 500 mm		1170 zł	1280 zł	1400 zł	1550 zł	1710 zł	1870 zł	2320 zł	2710 zł	
200 mm - 350 mm		1240 zł	1280 zł	1370 zł	1470 zł	1570 zł	1660 zł	1980 zł	2240 zł	P4
355 mm - 500 mm		1350 zł	1480 zł	1610 zł	1790 zł	1980 zł	2170 zł	2700 zł	3160 zł	

MOŻLIWE WARIANTY DOŚWIETLI



Do montażu ościeżnic i doświetli rekomendowana jest pianka montażowa GERDA



* Panel pełny zastępujący przeszklenie doświetla dostępny na zamówienie specjalne.

OŚCIEŻNICA ALUMINIOWA ALUTERM

(dopłata w zależności od wybranego progu:
z progiem kompozytowym – 730 zł , z progiem norweskim – 765 zł)

Jedyny na rynku własny, opatentowany profil aluminiowej ościeżnicy GERDA ALUTERM idealnie łączy w sobie najlepsze parametry termiczne, wytrzymałościowe zapewniając równocześnie wyjątkową, niespotykaną na rynku estetykę.

68 mm

Zalety:

- profil 68mm o podwyższonej wytrzymałości i izolacyjności
- podwójna ścianka profilu w miejscach ryglowania
- zastosowanie we wszystkich modelach drzwi panelowych do domów
- Idealne spasowanie ościeżnicy gwarantujące pełną estetykę
- profil aluminiowy poddany w procesie produkcji fosforyzowaniu i pasywacji



- trzy zawiasy płytkowe
- trzy otwory na bolce antywyważeniowe
- nowa uszczelka gumowa z dodatkiem elastomeru
- regulowana zapadka
- możliwość montowania elektrozaczepek

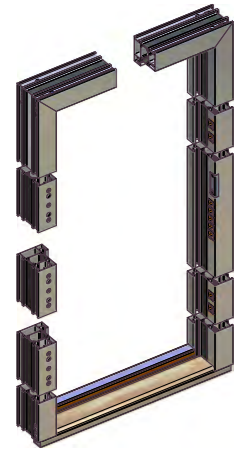

- pokrycie zewnętrzne – okleina naturalna, okleina kolorowa lub najwyższej jakości lakier z palety RAL
- pełna zgodność kolorystyczna z całym kompletem: skrzydło, ościeżnica, panele, listwy panelowe
- możliwość wykonania ościeżnicy dwukolorowej – indywidualizacja

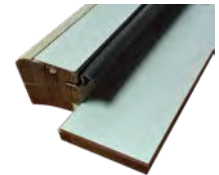

- naroża ościeżnicy nitowane oraz skręcane
- idealne spasowanie oraz stabilność

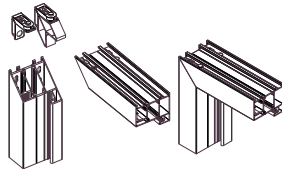

- Dostępna w komplecie z jednym z dwóch progów do wyboru:
 - progiem kompozytowym, dostępnym w trzech kolorach: jasny brąz, ciemny brąz, antracyt);
 - progiem norweskim, dostępnym w czterech kolorach: buk, jasny orzech, orzech alpejski oraz złoty dąb.

OŚCIEŻNICA PERFOTHERM® (w cenie drzwi)

Opatentowana konstrukcja ościeżnicy GERDA PERFOTHERM® wykorzystuje znakomite właściwości izolacyjne powietrza. Perforacja w ościeżnicy w formie labiryntu otworów stanowi barierę dla przepływu ciepła wykorzystując powietrze jako naturalny doskonały izolator cieplny.

Cechy te czynią z ościeżnicy PERFOTHERM® świetny produkt zapobiegający utracie ciepła poprzez otwór drzwiowy. Jednocześnie perforacja w ościeżnicy umieszczona jest w tzw. OSI OBOJĘTNEJ, co oznacza, że tylko w minimalnym stopniu wpływa na parametry wytrzymałościowe profilu. Przeprowadzone testy wykazały, że sztywność ościeżnicy z perforacją różni się zaledwie o 3% od ościeżnicy pełnej zapewniając znakomite parametry izolacyjności cieplnej.

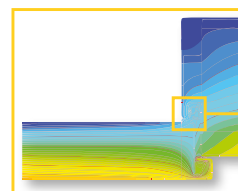

PERFOTHERM®

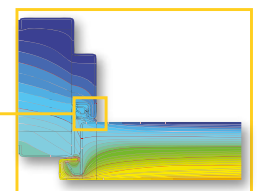

standardowa ościeżnica

OŚCIEŻNICA Z PRZEKŁADKĄ TERMICZNĄ (dopłata 110 zł)

Ościeżnica z przekładką to idealne połączenie estetyki, indywidualności ze znakomitymi właściwościami izolacyjnymi. Najnowsza technologia produkcji daje możliwość wykonania ościeżnicy w dwóch różnych kolorach od wewnątrz i na zewnątrz. Dzięki temu możliwe jest jeszcze większe zindywidualizowanie produktu. Przekładka ze specjalnego tworzywa pozwala na uzyskanie świetnych parametrów technicznych.



ZESTAWY osprzętu

POCHWYTY

- Drzwi z pochwytami i klamką jednostronną od wewnątrz.
- Dostępne dla wybranych modeli drzwi panelowych do domów.
- Do drzwi z pochwytami rekomendowane zastosowanie elektrozaczepu w ościeżnicy.
- Zestawy osprzętu dedykowane do skrzydeł przystosowanych do montażu pochwytu i klamki jednostronnej.

NOWOŚĆ!

GSX, SX 20

Dostępny dla drzwi panelowych GSX i SX20



Kolory okuć

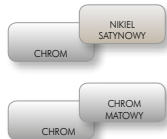

Drzwi panelowe GSX i SX20			
Typy osprzętu	C-B	C-VC	
Wkładka zamka głównego	RIM 6000 SX	RIM 6000 SX	
Wkładka zamka dodatkowego (z gałką od strony mieszkania)	EVO	PROSYSTEM	
Szyld wkładki górnej			
Szyld chroniony wkładki głównej			
Klamki TECHNO			
Ozdobne nakładki zawiasów			
Zasłepka gniazda zapornicy			
CENA	470 zł	500 zł	

GWX 20, CX 20 WX 20

Dostępny dla drzwi panelowych GWX20, WX20, CX20,



Kolory okuć



Drzwi panelowe CX20		
Typy osprzętu	C-B	MC-C
Wkładka zamka głównego	PROSYSTEM Z	PROSYSTEM Z
Wkładka zamka dodatkowego (z gałką od strony mieszkania)	EVO	PROSYSTEM
Szyld wkładki górnej		
Szyld chroniony wkładki głównej z klamkami		
Ozdobne nakładki zawiasów		
Zasłepka gniazda zapornicy		
CENA	310 zł	340 zł

Drzwi panelowe GWX20 i WX20		
Typy osprzętu	VC-B	MVC-VC
Wkładka zamka głównego	PROSYSTEM	PROSYSTEM
Wkładka zamka dodatkowego (z gałką od strony mieszkania)	EVO	PROSYSTEM
Szyld wkładki górnej		
Szyld chroniony wkładki głównej z klamkami		
Ozdobne nakładki zawiasów		
Zasłepka gniazda zapornicy		
CENA	270 zł	300 zł

GSX, SX 20

KOLORY POCHWYTU



KOLORY OKUĆ

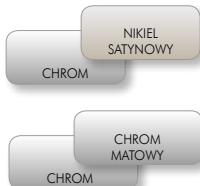

Drzwi panelowe GSX i SX20			
Typy osprzętu	C-B	C-VC	
Wkładka zamka głównego	RIM 6000 SX	RIM 6000 SX	
Wkładka zamka dodatkowego (z gałką od strony mieszkania)	EVO	PROSYSTEM	
Szyld wkładki górnej			
Szyld chroniony wkładki głównej			
Pochwyty/Klamka TECHNO			
Ozdobne nakładki zawiasów			
Zasłepka gniazda zapornicy			
CENA	960 zł	990 zł	



C – wkładka atestowana w klasie C
 B – wkładka atestowana w klasie B
 M – system jednego klucza
 V – wkładki wyposażone w klucz montażowy (wymagają samodzielnego przekodowania do klucza właściwego)

GWX 20, CX 20 WX 20

KOLORY POCHWYTU I OKUĆ



Drzwi panelowe CX20		
Typy osprzętu	C-B	MC-C
Wkładka zamka głównego	PROSYSTEM Z	PROSYSTEM Z
Wkładka zamka dodatkowego (z gałką od strony mieszkania)	EVO	PROSYSTEM
Szyld wkładki górnej		
Szyld chroniony wkładki głównej		
Pochwyty/Klamka		
Ozdobne nakładki zawiasów		
Zasłepka gniazda zapornicy		
CENA	800 zł	830 zł

Drzwi panelowe GWX20 i WX20		
Typy osprzętu	VC-B	MVC-VC
Wkładka zamka głównego	PROSYSTEM	PROSYSTEM
Wkładka zamka dodatkowego (z gałką od strony mieszkania)	EVO	PROSYSTEM
Szyld wkładki górnej		
Szyld chroniony wkładki głównej		
Pochwyty/Klamka w		
Ozdobne nakładki zawiasów		
Zasłepka gniazda zapornicy		
CENA	760 zł	790 zł



OPCJONALNE wyposażenie

Wyposażenie	Opis	Do drzwi	CENA
	Szyld górny chroniony	SX20, GSX	40 zł
	Zespół klamek TECHNO klamka + klamka	SX20, GSX	105 zł
	Szyld ochronny z wkładką RIM 6000	SX20, GSX	320 zł
	Szyld ORIENT górny niechroniony	WX20, CX20, GWX20	20 zł
	Szyld TD 200	WX20, GWX20	120 zł
	Szyld TD 1000 ORIENT klamka + klamka	CX20	150 zł
	Szyld TD 200	WX20, CX20, GWX20	120 zł
	Szyld TD 1000 ORIENT gałka + klamka	CX20	150 zł
	Szytwny łańcuch lewy/prawy	WX20, CX20, GWX20	95 zł
	Szytwny łańcuch lewy/prawy	SX20, GSX	95 zł
	Elektrozaczep – montowany fabrycznie w ościeżnicy – dopłata do ceny drzwi	Wszystkie modele	170 zł
	Dyble (132x10) dostępne w opakowaniach po 100 szt.	Wszystkie modele	1,40 zł/ szt.
	Wizjer 50/85	Wszystkie modele	20 zł
	Nasadki ozdobne na zawiasy – komplet na trzy zawiasy	Wszystkie modele	40 zł
	Taśmy GERDA RESIST ULTRA DUO warstwowego do montażu	Wszystkie modele	160 zł
	Numeryczna klawiatura kontroli dostępu	Wszystkie modele	340 zł
	Zasilacz buforowy AWZ200	Wszystkie modele	290 zł
	Zasilacz impulsowy PSC12015	Wszystkie modele	80 zł

Wyposażenie	Typ wkładki	Do drzwi	CENA
PROSYSTEM 3550	ZABIERAK	WX20 GWX20	130 zł
PROSYSTEM G4055/G5540	ZABIERAK/System V		150 zł
PROSYSTEM G4055/G5540	ZABIERAK		150 zł
PROSYSTEM 3550 + G4055/G5540	SYSTEM 1 klucz/ System V	CX20	230 zł
EVO G4055/G5540	ZABIERAK		95 zł
PROSYSTEM 3550	ZĘBATKA		130 zł
PROSYSTEM G4055/G5540	ZABIERAK	SX20 GSX	150 zł
PROSYSTEM 3550 + G4055/5540	SYSTEM 1 klucz		230 zł
EVO G4055/5540	ZABIERAK		95 zł
RIM 6000 SX		SX20 GSX	320 zł
PROSYSTEM G4055/G5540	ZABIERAK		150 zł
PROSYSTEM G4055/G5540	ZABIERAK/System V		150 zł
EVO G5540/G4055	ZABIERAK		95 zł

V – Wkładki wyposażone w klucz montażowy (wymagają samodzielnego przekodowania do klucza właściwego)

PREPARATY DO KONSERWACJI





Wyposażenie	Opis	Do drzwi	CENA
	Preparat do konserwacji zamków i wkładek	Wszystkie modele	25 ml/ 10 zł
			100 ml/ 20 zł
			400 ml/ 30 zł
	Lakiery zaprawkowe do drzwi metalowych Kolory: szary, zieleń jodłowa, antracyt, bor dowy, biały, brąz, jasny brąz.	Wszystkie modele	12 ml/ 10 zł

PREPARATY DO MONTAŻU

	Pianki montażowe, kleje, silikon, acryle
	więcej informacji u Partnerów Handlowych GERDA i stronie internetowej gerda.pl



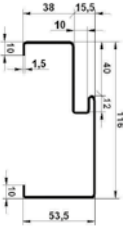
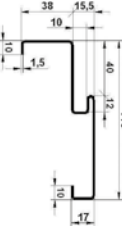
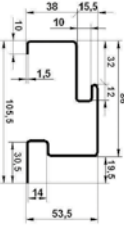
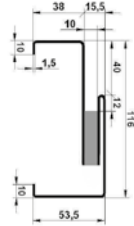
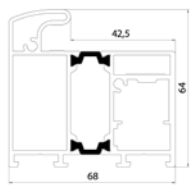

OŚCIEŻNICE i progi

PROFILE I SCHEMATY OŚCIEŻNIC

RODZAJ OŚCIEŻNICY		PERFOTHERM			OŚCIEŻNICA Z PRZEKŁADKĄ FAZ SL	OŚCIEŻNICA ALUMINIOWA ALUTERM FAL SL
		FAP SL	FTP SL	FRP SL *		
MODEL DRZWI						
WX 20 CX 20 SX 20 GWC 20	80N 80 90N 90E 100E					
GSX	80 90E 100E					

* Tylko dla drzwi otwieranych na zewnątrz

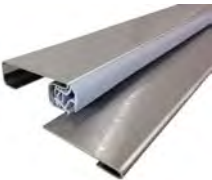
PROGI DO DRZWI

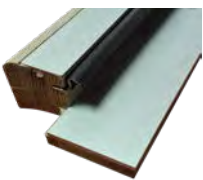
PRÓG DĘBOWY		PRÓG NORWESKI	
19 mm	35 mm	19 mm	28 mm
			
cena 70 zł	cena 70 zł	cena 105 zł	cena 105 zł
PRÓG METALOWY NIERDZEWNY PERFOTHERM		PRÓG KOMPOZYTOWY	PRÓG NORWESKI
19 mm	32 mm	DO OŚCIEŻNICY ALUTERM	
			
cena 70 zł	cena 70 zł	cena 70 zł	cena 105 zł

KOLORY PROGÓW NORWESKICH

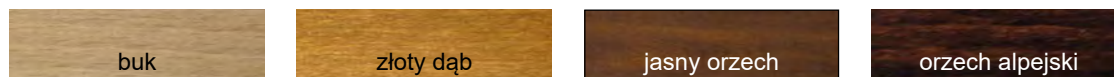

KOLORY PROGÓW KOMPOZYTOWYCH

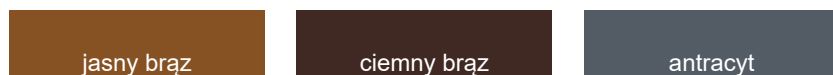

WAŻNE INFORMACJE NIEZBĘDNE PRZY MONTAŻU DRZWI

Dzięki swojej konstrukcji ościeżnica narożnikowa umożliwia pewne osadzenie drzwi Gerda w miejsce drzwi wymienianych bez konieczności rozkuwania otworu (bardzo istotne podczas wymiany drzwi w starym budownictwie). Ościeżnica narożnikowa przystosowana jest do montażu „na dyble”.



Uwaga! Dokładny kierunek otwierania drzwi należy ustalić ze sprzedawcą w trakcie zamówienia
Uwaga! Usługa skracania drzwi dopłata 170 zł

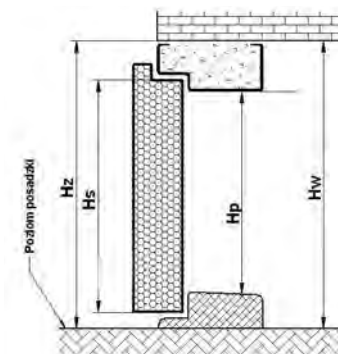

Rysunek poglądowy dla ościeżnic i progów dla: FAP SL, FRP SL, ALUTERM, FA SL z przekładką.

PODSTAWOWE WYMIARY SKRZYDEŁ DRZWI i OŚCIEŻNIC - WYSOKOŚĆ

Użyte w tabeli oznaczenia: Hz, Hs, Hp, Hw, określają odpowiednie wymiary zgodnie z rys. poglądowymi obok tabeli.

NAZWA OŚCIEŻNICY	PRÓG	Hz	Hs	Hp	Hw
FAP SL, FRP SL, FAZ SL	Bez progu	2075	2025	2021	2075
	Norweski z pletwą aluminiową 28 mm, Dębowy 35 mm	2085	2025	1995	2085
	Metalowy 32 mm	2080	2025	1995	2080
	Norweski 19 mm, Dębowy 19 mm, Metalowy 19 mm	2075	2025	2000	2075
FTP SL	Bez progu	2075	2025	2021	2040
	Norweski z pletwą aluminiową 28 mm, Dębowy 35 mm	2085	2025	2000	2050
	Metalowy 32 mm	2080	2025	2000	2045
	Norweski 19 mm, Dębowy 19 mm, Metalowy 19 mm	2075	2025	2005	2040
Aluterm FAL SL	Kompozytowy 24 mm	2102	2025	2000	2102
	Norweski z pletwą aluminiową 37 mm	2102	2025	1987	2102

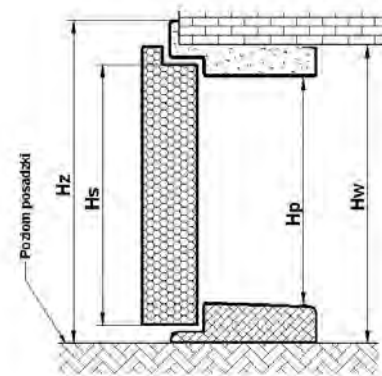

Rysunek poglądowy dla ościeżnicy i progu dla: FTP SL

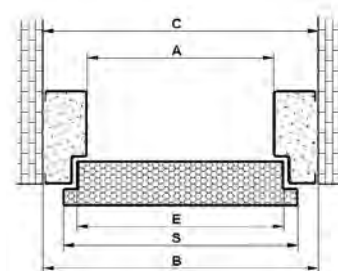

Rysunek poglądowy dla ościeżnic: FAP SL, FRP SL, ALUTERM, FA SL z przekładką

PODSTAWOWE WYMIARY SKRZYDEŁ DRZWI i OŚCIEŻNIC - SZEROKOŚĆ

Użyte w tabeli oznaczenia literowe: A, B, C, E i S, określają odpowiednie wymiary zgodnie z rysunkami poglądowymi obok tabeli.

TYP DRZWI	MODEL DRZWI	SKRZYDŁA DRZWI		OŚCIEŻNICE								
				FAP SL, FRP SL, FAZ SL			FTP SL			ALUTERM FAL SL		
		E	S	A	B	C	A	B	C	A	B	C
80N	WX20SL, GWX20SL, CX20SL, SX20SL	785	815	765	872	872	765	872	799	765	890	890
80	WX20SL, GWX20SL, CX20SL, SX20SL, GSXSL	815	845	795	902	902	795	902	829	795	920	920
90N	WX20SL, GWX20SL, CX20SL, SX20SL	885	915	865	972	972	865	972	899	865	990	990
90E	WX20SL, GWX20SL, CX20SL, SX20SL, GSXSL	928	958	908	1015	1015	908	1015	942	908	1033	1033
100E	WX20SL, GWX20SL, CX20SL, SX20SL, GSXSL	1028	1058	1008	1115	1115	1008	1115	1042	1008	1133	1133

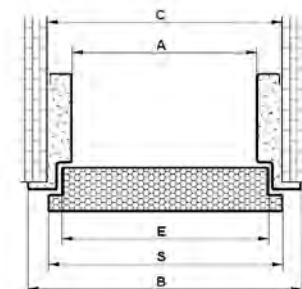

Rysunek poglądowy dla ościeżnicy: FTP SL

DOSTĘPNE wzory

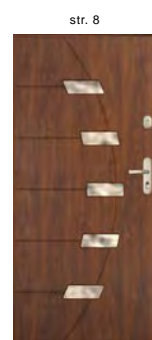

str. 11



str. 11



str. 12



str. 12



str. 12



str. 12



str. 13



str. 13



str. 13



str. 13



str. 14



str. 14



str. 14



str. 14



str. 15



str. 15



str. 15



str. 15



str. 16



str. 16



str. 16



str. 16



str. 17



str. 17



str. 17



str. 17



str. 18



str. 18



str. 18



str. 18



str. 19



str. 19



str. 19



str. 19



WZORNIK

kolorów

OKLEINY NATURALNE I KOLOROWE

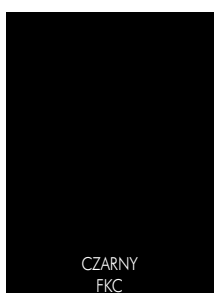
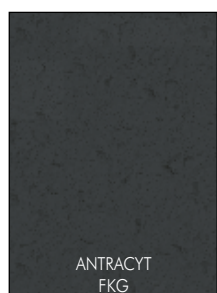
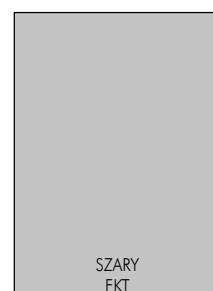
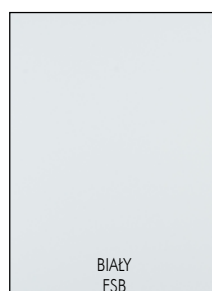
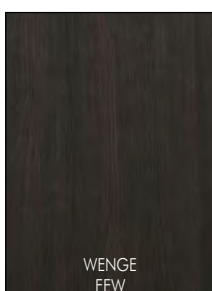
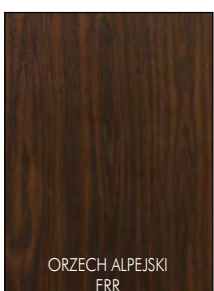
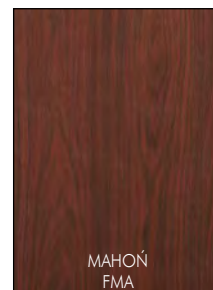
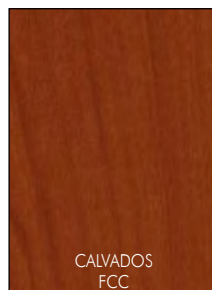
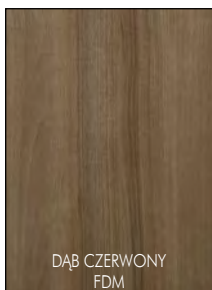

KOLORYSTYKA LISTEW I OŚCIEŻNIC



LAKIERY*

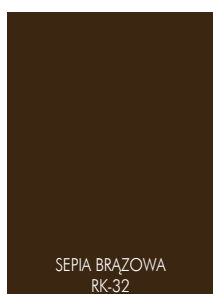
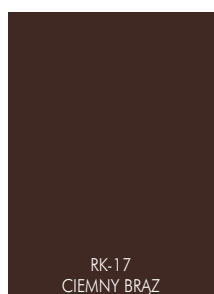
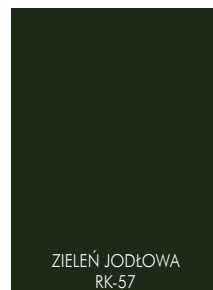
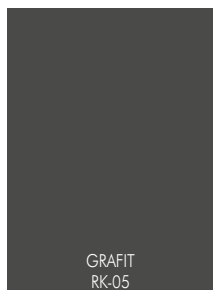
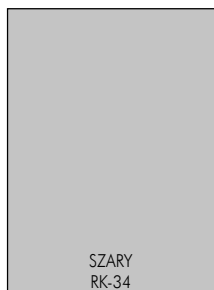
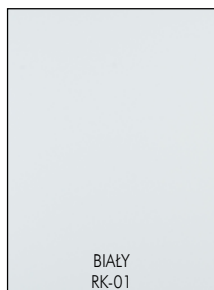

* możliwość wykonania
tylko dla wybranych wzorów

OKLEINY NATURALNE DO WYCZERPANIA ZAPASÓW

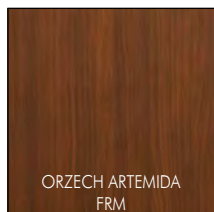

KOLORYSTYKA LISTEW I OŚCIEŻNIC

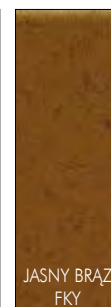
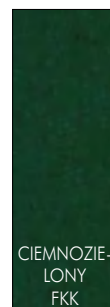
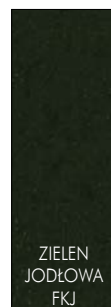
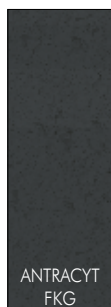





lider

W TECHNOLOGII

bezpieczeństwa



GERDA Sp. z o.o.
Sokołów, ul. Sokołowska 49, 05-806 Komorów
tel. (+48 22) 329 10 30, fax (+48 22) 329 10 94
e-mail: gerda.bh@gerda.pl, www.gerda.pl