

TOP
KOLEKCJE

5*
LAT
GWARANCJI

PORTA
DRZWI

KATALOG 2019



Porta KONCEPT, model H.4

Więcej inspiracji szukaj w naszych katalogach na

porta.com.pl/do-pobrania

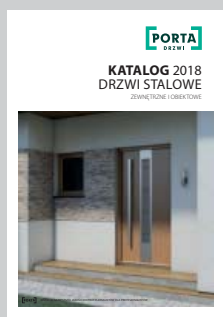

katalog
DRZWI
STALOWYCH

PRODUKT
PORTA STEEL



katalog
OŚCIEŻNIC
STALOWYCH

PRODUKT
PORTA STEEL



katalog
INWESTYCYJNY

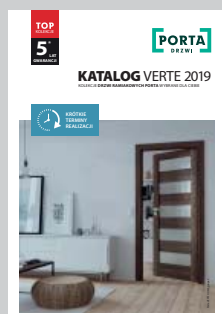

katalog
Verte 2019

NOWOŚĆ



katalog
REALIZACJI



katalog
INSPIRACJI

W związku z ciągłym rozwojem oferty, najbardziej aktualne kolekcje oraz ceny produktów Porta KMI Poland Sp. z o.o. Sp. K. dostępne są na stronie www.porta.com.pl

Spis Treści

01 DRZWI WEWNĄTRZLOKALOWE LAKIEROWANE

MINIMAX - NOWY MODEL	16
LONDYN, WIEDENÍ	18
Porta ROYAL Premium	20
Porta SKANDIA Premium	22
Porta VECTOR Premium, Porta FORM Premium	24
Porta FOCUS Premium	26
Porta DESIRE	28
Porta GRANDE	30
Porta HIDE - NOWOŚĆ	32

TOP
KOLEKCJE

TOP
KOLEKCJE

02 DRZWI WEWNĄTRZLOKALOWE RAMIAKOWE W SYNTETYCZNEJ OKLEINIE

Porta KONCEPT, grupa A i B	36
Porta KONCEPT, grupa C	38
Porta KONCEPT, grupa H	40
Porta KONCEPT, grupa K	42
Porta BALANCE - NOWY MODEL	44
Porta HARMONY	46
Porta INSPIRE, grupa A i B	48
Porta INSPIRE, grupa C	50

TOP
KOLEKCJE

03 DRZWI WEWNĄTRZLOKALOWE PŁYTOWE W SYNTETYCZNEJ OKLEINIE

Porta DECOR - NOWY MODEL	54
Porta GRANDDECO	56
Porta STYL	58
Porta FIT, grupa A, B, C, I	60
Porta FIT, grupa E-H	62
Porta TWIST	64
Porta NOVA grupa 2-5	66
Porta NOVA grupa 6 i 7	68
Porta LEVEL	70
Porta LINE	72
Porta CPL	74
Porta RESIST	76
Porta FOCUS	78

TOP
KOLEKCJE

TOP
KOLEKCJE

04 DRZWI WEWNĄTRZLOKALOWE W NATURALNEJ OKLEINIE

MADRYT, CORDOBA, TOLEDO	82
Natura KONCEPT	84
Natura SPACE	86
Natura GRANDE - NOWOŚĆ	88
Natura CLASSIC	90
Natura LINE	92
Natura IMPRESS	94
Villadora RETRO	96
Villadora MODERN	98

05 DRZWI ŁAMANE, PRZESUWNE

Drzwi łamane ALFA, BETA	102
System przesuwany PORTA, ALU	104
System przesuwany KOMPAKT, METAL	106

06 DRZWI TECHNICZNE

Akustyczne 27 dB, 32 dB	110
Porta SILENCE (37dB, EI30)	112
Akustyczne 42 dB	114
Przeciwpożarowe EI 30, EI 60	116
ENDURO	118
AQUA	120

07 DRZWI WEWNĘTRZNE WEJŚCIOWE

Wewnętrzne wejściowe i techniczne – zestawienie modeli ..	124
AGAT, OPAL – klasa RC 2 - NOWE WZORY	126
Metalowe SAFE – klasa RC 2 i RC 3 - NOWOŚĆ	128
KWARC – klasa RC 2	130
GRANIT – Antywłamaniowe klasa RC 3	132
EXTREME – Antywłamaniowe klasa RC 3	134
GRANIT – Antywłamaniowe klasa C	136

08 DRZWI ZEWNĘTRZNE WEJŚCIOWE

Metalowe SAFE, ENERGY PROTECT	140
Metalowe ARCTIC PASSIVE	142
Drewniane Eco POLAR, Eco POLAR PASSIVE	144

PRODUKT
PORTA STEEL

09 DRZWI TECHNICZNE STALOWE

Uniwersalne drzwi do pom. gospodarczych	148
Metal BASIC, Metal BASIC PLUS Zewnętrzne - NOWOŚĆ	150
Metal SOLID	152
Metalowe EI 30, EI 60	154

PRODUKT
PORTA STEEL

10 OŚCIEŻNICE

MINIMAX	158
Porta SYSTEM, Porta SYSTEM GK	160
Porta SYSTEM ELEGANCE	162
LEVEL	164
Porta RENOVA	166
Villadora RETRO, Villadora MODERN	168

11 OŚCIEŻNICE STALOWE

Metalowa Regulowana, Regulowana PS „na kant”	172
Metalowa FAST	174
Metalowa Kątowa MAŁA PLUS - NOWOŚĆ	176
Kątowa DUŻA, Kątowa DUŻA Składana	176
PROJEKT BIS, PROJEKT Premium	178

PRODUKT
PORTA STEEL

12 AKCESORIA, WYMIARY, DODATKOWE INFORMACJE

Klamki - NOWOŚĆ	182
Ciepły Montaż - NOWOŚĆ	185
Listwy i wentylacja	186
Zawiasy i zamki, akcesoria dodatkowe	187
Rysunki techniczne, wymiary montażowe drzwi	188
Rodzaje konstrukcji	194
Zestawienie parametrów technicznych	196
Klasyfikacja pokryć PORTA, próbki kolorów	199
Szyby	208
Dodatkowe Informacje	209
Lista Dealerów	211

TOP
KOLEKCJE

Najczęściej wybierane kolekcje PORTA

01

02

03

04

05

06

07

08

09

10

11

12

Właściwości naszych produktów

■ WYJAŚNIENIE SYMBOLI OKREŚLAJĄCYCH WŁAŚCIWOŚCI NASZYCH PRODUKTÓW



Najczęściej wybierane kolekcje PORTA

DESIGN, SZYBA, LUSTRO

Możesz wybierać różne warianty estetyczne i stopień przepływu światła.



Stwórz swój własny projekt drzwi



Lustro opcja dodatkowa



Forniowane



Lakier Premium



Lakier UV

KONSTRUKCJA

Wybierając rodzaj konstrukcji masz wpływ na m.in.: wytrzymałość, stopień stabilizacji, dźwiękoszczelność, termoizolację swoich drzwi.



Konstrukcja RAMIAKOWA



Antywłamaniowość
klasa RC 2, klasa RC 3, klasa C
Odporność drzwi na nieuprawnione otwarcie



Ognioodporność
EI 30, EI 60
Zdolność do powstrzymania rozprzestrzeniania się ognia, odpowiednio 30 i 60 minut



Dymoszczelność
klasa Sa, Sm
Określa szczelność drzwi na przenikanie dymu



Dźwiękoszczelność
Rw 27 dB D, 25, Rw 32 dB D, 30, Rw 37 dB D, 35, Rw 42 dB D, 40
Wartość wskazuje ilość decybeli, jaką drzwi są w stanie wytłumić



Odporność na warunki klimatyczne



Klasa mechaniczna
klasa 1, klasa 2, klasa 3, klasa 4
Wytrzymałość drzwi na obciążenia w zależności od warunków eksploatacji



Porta KONTRAKT
Specjalizacja w zamówieniach niestandardowych

OŚCIEŻNICA

Ościeżnica stanowi element wyposażenia drzwi, jej właściwy dobór jest równie ważny jak skrzydła drzwiowego. Z licznych typów ościeżnic należy zwrócić uwagę na sposób łączenia płaszczyzny ościeżnicy ze skrzydłem.



Bezprzylgowość



Przylgowość



Projekt BIS, Projekt Premium



Dostępna regulacja ościeżnicy



Opaski Dostępne w wymiarach 60 mm, 80 mm



Moduł Retro

SKRZYDŁO

Estetyka drzwi może mieć różne rozwiązania funkcjonalne w zależności od potrzeb i funkcji pomieszczenia.



Dostępne rozmiary jednoskrzydłowe:
min. „60”, maks. „110”



Dostępne rozmiary dwuskrzydłowe:
min. „90”, maks. „220”



Wysokość standardowa skrzydło 2030



Wysokość podwyższona skrzydło 2200



Grubość skrzydła jest uzależniona od wybranego wykończenia



Skrzydło suwane



Drzwi uniwersalne prawe – lewe



Zwróć uwagę na...

■ NASZE DRZWI WEJŚCIOWE SĄ ANTYWŁAMANIOWE

Klasa Odporności (RC 2) – poziom odporności na próby włamania, z użyciem prostych narzędzi, np. śrubokręt, klin, obcęgi, młotek.



Klasa Odporności (RC 3) – poziom odporności na próby włamania, z użyciem takich narzędzi jak, np. stalowy łom, wbijaki, mechaniczna wiertarka.



Klasa Odporności (RC – Resistance Class) – poziom odporności na próby włamania, który zapewnia wyrób.

■ ZANIM KUPISZ DRZWI MUSISZ KONIECZNIE ZDECYDOWAĆ, NA KTÓRĄ STRONĘ BĘDĄ SIĘ OTWIERAĆ



■ JAK OBLICZYĆ CENĘ DRZWI

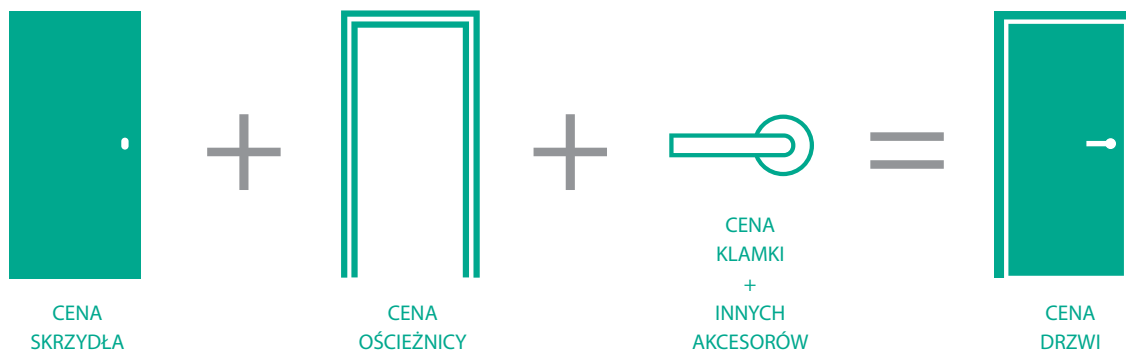

■ TERMIN REALIZACJI*

Sprawdź na www.porta.com.pl

*terminy realizacji zamówień mogą się różnić w zależności od ilości i rodzaju zamówionych produktów

HGTV
HOME & GARDEN



OGLĄDAJ W HGTV HOME & GARDEN

**DAREK
SOLO**

REKLAMA

kolekcja
Porta DECOR
Dopasuj kolor drzwi
do innych elementów pomieszczenia.

HGTV
HOME & GARDEN



OGLĄDAJ W HGTV HOME & GARDEN

ZGŁOŚ REMONT

REKLAMA

Wybierz

DESIGN, TRWAŁOŚĆ i BEZPIECZEŃSTWO

Poznaj naszą kolekcję ponadczasowych, funkcjonalnych drzwi i wybierz te, które najbardziej pasują do Twojego mieszkania.

WYBIERAJ
PRODUKTY
ZE ZNAKIEM
NAJWYŻSZEJ
JAKOŚCI

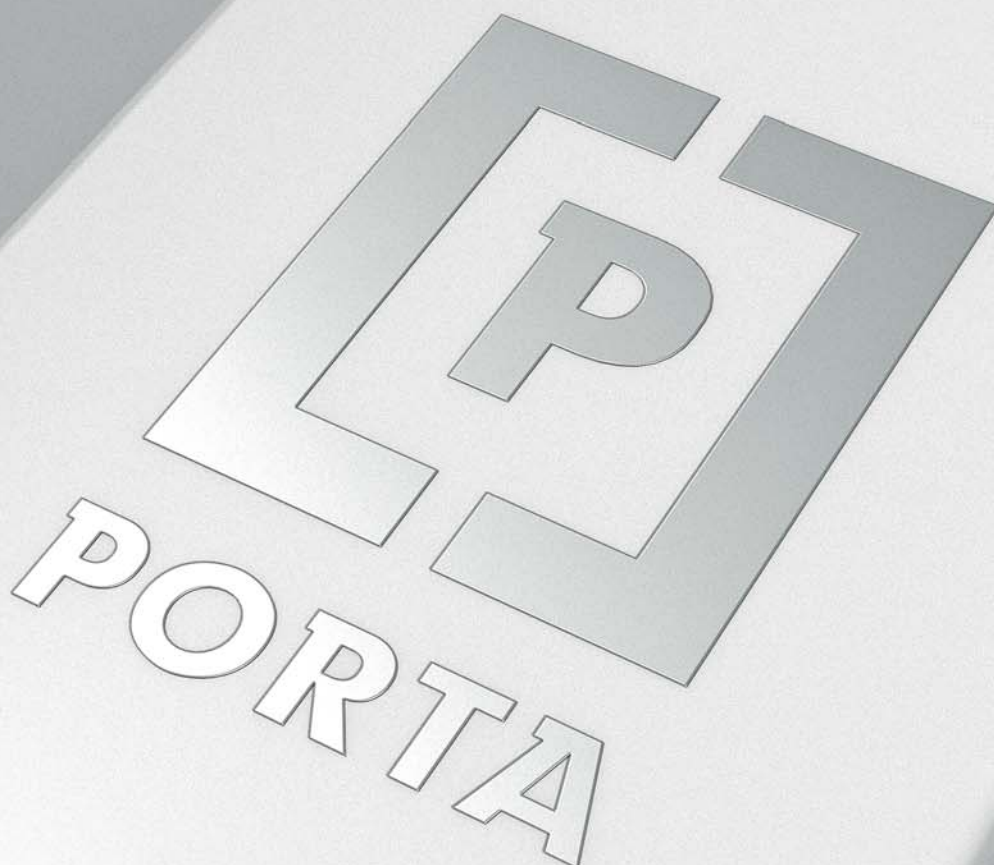

kolekcja Porta HIDE

Drzwi z ościeżnicą ukrytą / patrz str. 32



kolor Buk Skandynawski

Nowe kolory / patrz str. 202

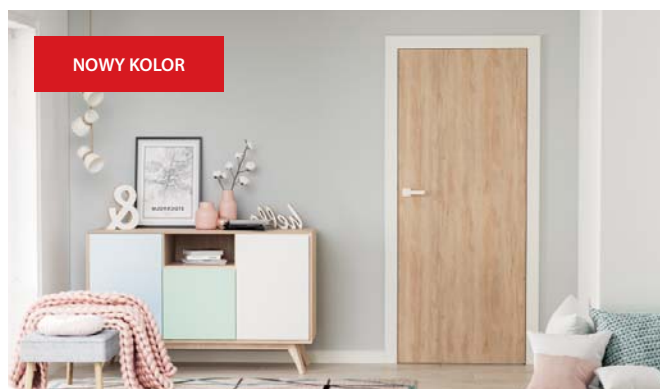

kolekcja Porta EXTREME RC 3

Dodatkowy górny zamek / patrz str. 134

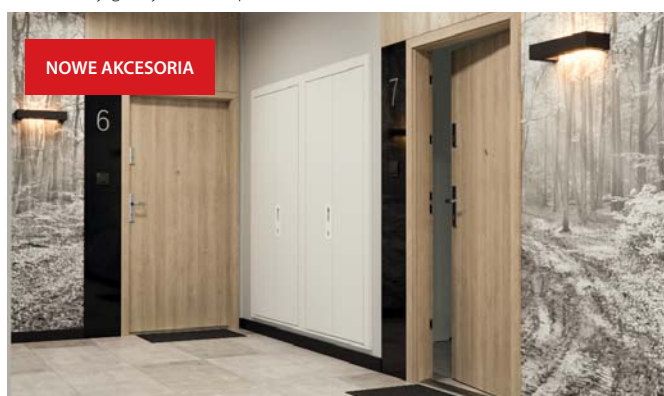

kolor CPL Dąb Naturalny, Orzech Naturalny (matowy)

Nowe kolory / patrz str. 203

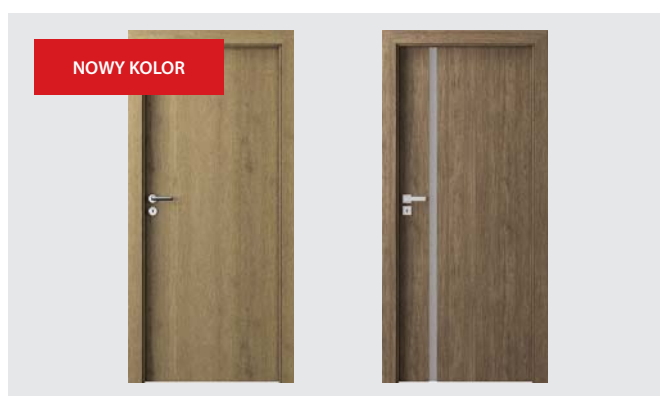

ościeżnica i nakładka PROJEKT BIS

Nowy produkt / patrz str. 178

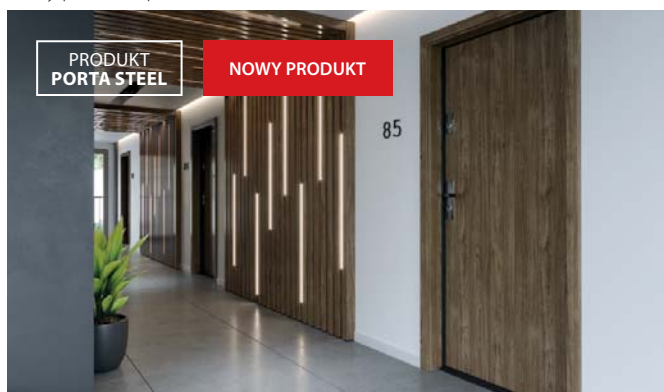

kolor CPL Biały (RAL 9003)

Nowe kolory / patrz str. 203

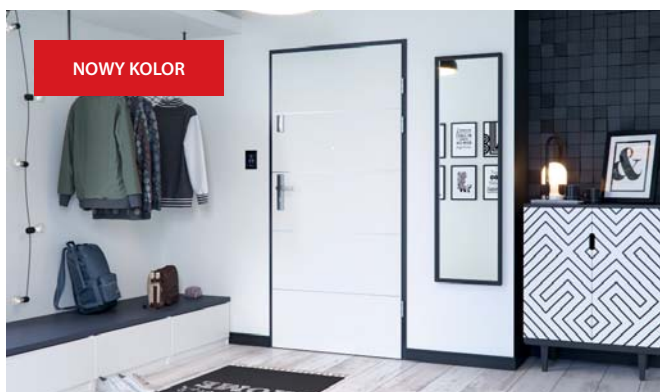

nowe kolory farby poliestrowej

Wykończenie powierzchni **MAT** / patrz str. 207



aktualne w ofercie kolory farby poliestrowej

Wykończenie powierzchni **STRUKTURA** i **POLYSK** / patrz str. 207

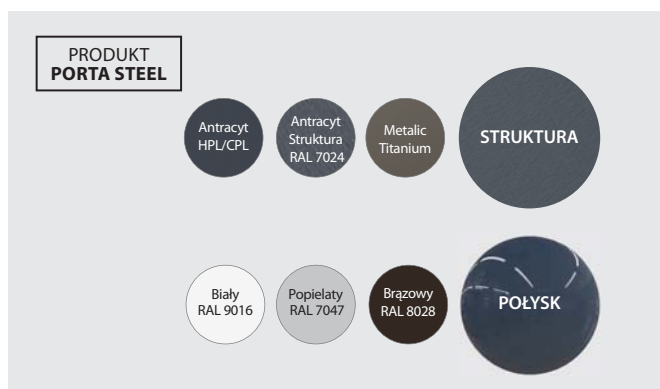

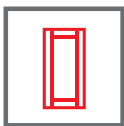

RAMIAKOWE



DESIGN WIELE
MOŻLIWOŚCI
DZIĘKI SZEROKIEJ
PALECIE OKLEIN
I MODELI

Porta VERTE HOME, model G.4, Biały



DRZWI PEŁNE
NAJLEPSZE KIEDY
POTRZEBUJESZ
SPOKOJU

Porta VERTE PREMIUM, model C.0, Sosna Norweska



**DRZWI Z SZYBĄ
HARTOWANĄ**
NAJLEPSZE
DLA LUBIĄCYCH
ZABAWY

Porta VERTE PREMIUM, modeA.4, Dąb Szkarłatny

POZOSTAŁE KOLEKCJE **DRZWI RAMIAKOWYCH PORTA**

WIĘCEJ
ROZWIĄZAŃ
Z KOLEKCJI
ZNAJDZIESZ
W NOWYM
KATALOGU
VERTE



catalog
Verte 2019

NOWOŚĆ



DRZWI WEWNĄTRZLOKALOWE LAKIEROWANE

MINIMAX

LONDYN, WIEDEŃ

Porta ROYAL Premium

Porta SKANDIA Premium

Porta VECTOR Premium

Porta FORM Premium

Porta FOCUS Premium

Porta DESIRE

Porta GRANDE

Porta HIDE

Drzwi prezentowane w tym rozdziale to jedne z najmodniejszych rozwiązań w tym sezonie, gdzie królują drzwi lakierowane na bardzo popularny kolor biały. Jesteśmy przekonani, że ci z Państwa którzy poszukują białych drzwi lakierowanych w najwyższej jakości, znajdą wśród tych kolekcji swój wymarzony model.



MINIMAX P, Biały



MINIMAX P, Biały



model P



model M



model D



model L

NOWOŚĆ



KOLORYSTYKA

Lakier Standard ★★☆☆☆☆



ramka z szybą



szyba „chinchilla”

CENNIK NETTO | BRUTTO PLN (zwróć uwagę na DOPŁATY)

MODELE	Lakier Standard
P	204 250,92
M	264 324,72
D	294 361,62
L	284 349,32

INFORMACJE TECHNICZNE

KONSTRUKCJA SKRZYDŁA

Wypełnienie stanowi „plaster miodu” lub płyta wiórowa otworowa. Całość obłożona jest płytą HDF.

AKCESORIA W CENIE SKRZYDŁA

- Dwa lub trzy zawiasy czopowe standard, dostępny także pakiet PRIME, patrz Dopląty
- Trzy zawiasy (w skrzydle o wymiarze „100” lub „110”)
- Zamek: na klucz zwykły, z blokadą łazienkową lub dostosowany pod wkładkę patentową
- Szyba wzór: „chinchilla” lub matowa hartowana (opcja za dopłatą)
- Pochwył okrągły (do drzwi przesuwnych)

OŚCIEŻNICE

Rekomendowane ościeżnice przylgowe:

- Porta SYSTEM w okleinie Portadecor str. 160
- MINIMAX w okleinie Portadecor str. 158

UWAGI

- Aprobata Techniczna AT-15-6515/2016, ITB Warszawa.
- **Skrzydła MINIMAX tylko w wersji przylgowej.**
- Skrzydła dostępne w wersji do samodzielnego malowania w cenie skrzydła MINIMAX biały.
- **Wypełnienie płyta otworowa i płyta pełna zawiera przygotowanie do skrótu w standardzie.**
- Rozmiar „110” dostępny tylko z wypełnieniem płyta wiórowa otworowa. Wymiary przeszkleń jak w rozmiarze „100”.

- Możliwość dowolnego zestawienia wymiarów skrzydeł w drzwiach podwójnych. Skrzydło bierne (dostawka) w rozmiarach „30”, „40”, „50” tylko w wersji pełnej.
- Skrzydło podwójne niedostępne z zamkiem magnetycznym.
- **Rozmiar „80” i „90” w normie inwestycyjnej (światło przejścia 800, 900 mm) dostępny jako standard – bez dopłaty.**
- Przy opcji „wzmocnienie pod samozamykacz” wymagany jest 3 zawias.

DOPLĄTY

• rozmiar „100”, „110”	50 61,50
• wypełnienie płytą wiórową otworową	100 123,00
• kratka, tuleje wentylacyjne lub podcięcie wentylacyjne	39 47,97
• zawiasy PRIME (dotyczy dedykowanych ościeżnic)	20 24,60
• zamek PRIME z czołem połysk (srebrny lub złoty)	10 12,30
• trzeci zawias 3D (dopłata do ceny ościeżnicy)	66 81,18
• zamek magnetyczny	45 55,35
• przygotowanie do skrótu (maksymalnie 60 mm)	26 31,98
• wzmocnienie pod samozamykacz (wymagany jest 3 zawias)	26 31,98
• bułaj – ze stali nierdzewnej	401 493,23
• zamek hakowy z pochwyłami bocznymi (drzwi przesuwne)	151 185,73
• nakładki na zawiasy standard (komplet na jedną sztukę)	4,66 5,73
• szyba matowa hartowana – model M	16 19,68
• szyba matowa hartowana – model D	54 66,42
• szyba matowa hartowana – model L	30 36,90
• klamka z szyldem	(str. 182)



WIEDEŃ B, Biały



Wiedeń P, Biały



LONDYN P



LONDYN O



LONDYN B



LONDYN C



WIEDEŃ P



WIEDEŃ O



WIEDEŃ B



WIEDEŃ C



KOLORYSTYKA

Lakier Standard ★★☆☆☆



LONDYN, WIEDEN
słoje drewna

CENNIK NETTO | BRUTTO PLN (zwróć uwagę na DOPŁATY)

MODELE	Lakier Standard
P	249 306,27
O	349 429,27
B	419 515,37
C	459 564,57

INFORMACJE TECHNICZNE

KONSTRUKCJA SKRZYDŁA

Wypełnienie stabilizujące dwustronnie obłożone tloczoną płytą HDF.

AKCESORIA W CENIE SKRZYDŁA

- Dwa lub trzy zawiasy czopowe standard, dostępny także pakiet PRIME, patrz Dopląty
- Zamek: na klucz zwykły, z blokadą łazienkową lub dostosowany pod wkładkę patentową
- Szyba wzór: „chinchilla”
- Pochwył okrągły (do drzwi przesuwanych)

OŚCIEŻNICE

Rekomendowane ościeżnice przylgowe:

- Porta SYSTEM w okleinie Portadecor str. 160
- MINIMAX w okleinie Portadecor str. 158

UWAGI

- Aprobata Techniczna AT-15-6515/2016, ITB Warszawa.
- Możliwość dowolnego zestawienia wymiarów skrzydeł w drzwiach podwójnych.
- Proponujemy klamkę i sztyld Royal, patrz str. 182.
- Skrzydło podwójne niedostępne z zamkiem magnetycznym.
- Przy opcji „wzmocnienie pod samozamykacz” wymagany jest 3 zawias.

DOPŁATY

• tuleje wentylacyjne lub podcięcie wentylacyjne	39	47,97
• przygotowanie do skrótu (maksymalnie 60 mm)	26	31,98
• zamek magnetyczny	45	55,35
• zawiasy PRIME (dotyczy dedykowanych ościeżnic)	20	24,60
• zamek PRIME z czolem połysk (srebrny lub złoty)	10	12,30
• wzmocnienie pod samozamykacz (wymagany jest 3 zawias)	26	31,98
• zamek hakowy z pochwyłami bocznymi (drzwi przesuwne)	151	185,73
• nakładki na zawiasy standard (komplet na jedną sztukę)	4,66	5,73
• klamka z sztyldem		(str. 182)

Porta ROYAL Premium

od 429,- | **527,67**

cena skrzydła netto | brutto (PLN)



Porta ROYAL Premium A, Biały



Porta ROYAL Premium A, Biały



model P



model M



model A



KOLORYSTYKA

Lakier Premium ★★★★★☆

Biały
(RAL 9003)



idealnie gładka powierzchnia

CENNIK NETTO | BRUTTO PLN (zwróć uwagę na DOPŁATY)

MODELE	Lakier Premium
A, P	429 527,67
M	519 638,37

INFORMACJE TECHNICZNE

KONSTRUKCJA SKRZYDŁA

Wypełnienie stabilizujące lub płyta wiórowa (opcja za dopłatą) dwustronnie obłożone tłoczoną płytą HDF.

AKCESORIA W CENIE SKRZYDŁA

- Dwa lub trzy zawiasy czopowe standard, dostępny także pakiet PRIME, patrz Dopłaty
- Zamek: na klucz zwykły, z blokadą łazienkową lub dostosowany pod wkładkę patentową
- Szyba matowa
- Pochwyty okrągły (do drzwi przesuwnych)

OŚCIEŻNICE

Rekomendowane ościeżnice przylgowe:

- Porta SYSTEM w okleinie Premium str. 160
- MINIMAX w okleinie Premium str. 158

Rekomendowane ościeżnice bezprzylgowe:

- Porta SYSTEM ELEGANCE w okleinie Premium str. 162
- LEVEL w okleinie Premium str. 164

UWAGI

- Aprobata Techniczna AT-15-6515/2016, ITB Warszawa.
- Możliwość dowolnego zestawienia wymiarów skrzydeł w drzwiach podwójnych.
- Proponujemy klamkę i sztyld Royal, patrz str. 182.
- Skrzydło podwójne niedostępne z zamkiem magnetycznym.
- Przy opcji „wzmocnienie pod samozamykacz” wymagany jest 3 zawias.

DOPŁATY

- tuleje wentylacyjne lub podcięcie wentylacyjne 39 | **47,97**
- wypełnienie płytą wiórową pełną 100 | **123,00**
- przygotowanie do skrót (maksymalnie 60 mm) 26 | **31,98**
- zamek magnetyczny 45 | **55,35**
- **PROMOCJA** – pakiet PRIME 0 zł
- wzmocnienie pod samozamykacz (wymagany jest 3 zawias) 26 | **31,98**
- zamek hakowy z pochwytyami bocznymi (drzwi przesuwne) 151 | **185,73**
- nakładki na zawiasy standard (komplet na jedną sztukę) 4,66 | **5,73**
- klamka z sztyldem (str. 182)

Porta SKANDIA Premium

od 429,- | **527,67**

cena skrzydła netto | brutto (PLN)



POLECAMY

Czysta prostota stylu skandynawskiego

Porta SKANDIA Premium A.0, Biały



Porta SKANDIA Premium A.0, Biały



model A.0



model B.0



model R.0



KOLORYSTYKA

Lakier Premium ★★★★★



relief, model R.0



idealnie gładka powierzchnia
model A.0, B.0

CENNIK NETTO | BRUTTO PLN (zwróć uwagę na DOPŁATY)

MODELE	Lakier Premium
A.0, B.0, R.0	429 527,67

INFORMACJE TECHNICZNE

KONSTRUKCJA SKRZYDŁA

Wypełnienie stabilizujące lub płyta wiórowa (opcja za dopłatą), dwustronnie obłożone tłoczoną płytą HDF.

AKCESORIA W CENIE SKRZYDŁA

- Dwa lub trzy zawiasy czopowe standard, dostępny także pakiet PRIME, patrz Dopłaty
- Zamek: na klucz zwykły, z blokadą łazienkową lub dostosowany pod wkładkę patentową
- Pochwyty okrągły (do drzwi przesuwnych)

OŚCIEŻNICE

Rekomendowane ościeżnice przylgowe:

- Porta SYSTEM w okleinie Premium str. 160
- MINIMAX w okleinie Premium str. 158

Rekomendowane ościeżnice bezprzylgowe:

- Porta SYSTEM ELEGANCE w okleinie Premium str. 162
- LEVEL w okleinie Premium str. 164

UWAGI

- Aprobata Techniczna AT-15-6515/2016, ITB Warszawa.
- Możliwość dowolnego zestawienia wymiarów skrzydeł w drzwiach podwójnych.
- Skrzydło podwójne niedostępne z zamkiem magnetycznym.
- Przy opcji „wzmocnienie pod samozamykacz” wymagany jest 3 zawias.

DOPLATY

- tuleje wentylacyjne lub podcięcie wentylacyjne 39 | **47,97**
- wypełnienie płytą wiórową otworową (model R.0) lub pełną (model A.0, B.0) 100 | **123,00**
- przygotowanie do skrótu (maksymalnie 60 mm) 26 | **31,98**
- **PROMOCJA** – pakiet PRIME 0 zł
- wzmocnienie pod samozamykacz (wymagany jest 3 zawias) 26 | **31,98**
- zamek magnetyczny 45 | **55,35**
- zamek hakowy z pochwytnymi bocznymi (drzwi przesuwne) 151 | **185,73**
- nakładki na zawiasy standard (komplet na jedną sztukę) 4,66 | **5,73**
(str. 182)
- klamka z szyldem

Porta VECTOR, FORM Premium

TOP
KOLEKCJE



Porta VECTOR Premium E, Biały



LAKIER
PREMIUM



WYSOKA
ODPORNOŚĆ



Porta VECTOR Premium V, Biały



VECTOR T



VECTOR A



VECTOR B



VECTOR C



VECTOR E



VECTOR U



VECTOR V



VECTOR W



VECTOR Y



VECTOR Q



FORM 1



FORM 2



FORM 3



FORM 5



KOLORYSTYKA

Lakier Premium ★★★★★☆



Farba Akrylowa UV ★★★★★☆



Uwolnij wyobraźnię! Masz pomysł na własny model? Możesz wykonać dowolne frezowanie z Porta KONTRAKT, szczegóły dot. zamówień niestandardowych, patrz str. 210.

ZWRÓĆ UWAGĘ

Farba Akrylowa UV o bardzo wysokiej odporności na:

- zabrudzenia (kawa, alkohol, tłuszcz),
- ścieranie,
- zarysowania,
- uderzenia.

Gwarancja stałości koloru na długie lata. Do skrzydła rekomendujemy ościeżnicę w Farbie Akrylowej UV.



Zobacz kolekcję Porta VECTOR:
www.porta.com.pl/dm/portavector.wmv



zbliżenie na frezowanie



chromowana aplikacja

CENNIK NETTO | BRUTTO PLN (zwróć uwagę na DOPŁATY)

Porta VECTOR*	Lakier Premium	Farba Akrylowa UV
T	389 478,47	499 613,77
pozostałe	439 539,97	549 675,27
Porta FORM*	Lakier Premium	Farba Akrylowa UV
1-5	499 613,77	609 749,07

* Dotyczy standardowych frezowań.

ZWRÓĆ UWAGĘ

Jeżeli szukasz drzwi przeszklonych, które będą pasowały do tej kolekcji, zobacz również kolekcję Porta FOCUS Premium str. 26

INFORMACJE TECHNICZNE

KONSTRUKCJA SKRZYDŁA

Wypełnienie stanowi „plaster miodu” lub płyta wiórowa otworowa (opcja za dopłatą). Całość obłożona jest płytą HDF.

AKCESORIA W CENIE SKRZYDŁA

- Dwa lub trzy zawiasy czopowe standard, dostępny także pakiet PRIME, patrz Dopłaty
- Trzy zawiasy w skrzydle o wymiarze „100”
- Zamek: na klucz zwykły, z blokadą łazienkową lub dostosowany pod wkładkę patentową
- Pochwyty okrągły (do drzwi przesuwnych)

OŚCIEŻNICE

Rekomendowane ościeżnice przylgowe:

- Porta SYSTEM w okleinie Premium oraz w Farbie Akrylowej UV str. 160
- MINIMAX w okleinie Premium oraz w Farbie Akrylowej UV str. 158

Rekomendowane ościeżnice bezprzylgowe:

- Porta SYSTEM ELEGANCE w okleinie Premium oraz w Farbie Akrylowej UV str. 162
- LEVEL w okleinie Premium oraz w Farbie Akrylowej UV str. 164

UWAGI

- Aprobata Techniczna AT-15-6515/2016, ITB Warszawa.
- Możliwość dowolnego zestawienia wymiarów skrzydeł w drzwiach podwójnych. Skrzydło bierne (dostawka) w rozmiarach „30”, „40”, „50” bez frezu.
- Skrzydło podwójne niedostępne z zamkiem magnetycznym.
- Przy opcji „wzmocnienie pod samozamykacz” wymagany jest 3 zawiasy.

DOPŁATY

- rozmiar „100” 50 | **61,50**
- wypełnienie płytą wiórową otworową 100 | **123,00**
- tuleje wentylacyjne lub podcięcie wentylacyjne 39 | **47,97**
- przygotowanie do skrótu (maksymalnie 60 mm) 26 | **31,98**
- **PROMOCJA** – pakiet PRIME 0 zł
- trzeci zawias 3D (dopłata do ceny ościeżnicy) 66 | **81,18**
- zamek magnetyczny 45 | **55,35**
- wzmocnienie pod samozamykacz (wymagany jest 3 zawias) 26 | **31,98**
- zamek hakowy z pochwytyami bocznymi (drzwi przesuwne) 151 | **185,73**
- nakładki na zawiasy standard (komplet na jedną sztukę) 4,66 | **5,73**
- klamka z szyldem (str. 182)

Porta FOCUS Premium

TOP
KOLEKCJE



Porta FOCUS Premium 4.A, Biały



LAKIER
PREMIUM



WYSOKA
ODPORNOŚĆ



Porta FOCUS Premium 4.A, Biały



model 5.A



model 5.B



model 5.C



model 4.A



model 4.B



model 4.C



Porta VECTOR
model E
patrz str. 24



model 4.D



model 4.E

WYSOKA
ODPORNOŚĆLAKIER
PREMIUM

60 - 100



120 - 200



40 mm



KOLORYSTYKA

Lakier Premium ★★★★★☆

Biały
(RAL 9003)

Farba Akrylowa UV ★★★★★☆

NOWY

Biały
(RAL 9003)

ZWRÓĆ UWAGĘ

Farba Akrylowa UV o bardzo wysokiej

odporności na:

- zabrudzenia (kawa, alkohol, tłuszcz),
- ścieranie,
- zarysowania,
- uderzenia.

**Gwarancja stałości koloru na długie lata.
Do skrzydła rekomendujemy ościeżnicę
w Farbie Akrylowej UV.**

zbliżenie na frezowanie
model 4.D

łączenie z szybą „na kant”

CENNIK NETTO | BRUTTO PLN (zwróć uwagę na DOPŁATY)

MODELE	Lakier Premium	Farba Akrylowa UV
4.A	839 1031,97	949 1167,27
4.B, 4.D	939 1154,97	1049 1290,27
4.C, 4.E	889 1093,47	999 1228,77
5.A, 5.B, 5.C	439 539,97	549 675,27

ZWRÓĆ UWAGĘ

Jeżeli szukasz drzwi pełnych, które będą pasowały do tej kolekcji,
zobacz również kolekcję Porta VECTOR Premium str. 24

INFORMACJE TECHNICZNE

KONSTRUKCJA SKRZYDŁA

Wypełnienie stanowi „plaster miodu” lub płyta wiórowa otworowa wzmocniona wewnętrznym ramiakiem ze sklejki (opcja za dopłatą). Całość obłożona jest płytą HDF. Wzory przeszklone z szybą matową hartowaną o grubości 8 mm, która stanowi element konstrukcyjny skrzydła.

AKCESORIA W CENIE SKRZYDŁA

- Dwa lub trzy zawiasy czopowe standard, dostępny także pakiet PRIME, patrz Dopłaty
- Trzy zawiasy w skrzydle o wymiarze „100”
- Zamek: na klucz zwykły, z blokadą łazienkową, dostosowany pod wkładkę patentową
- Szyba matowa hartowana o gr. 8 mm
- Pochwył okrągły (do drzwi przesuwnych)

OŚCIEŻNICE

Rekomendowane ościeżnice przylgowe:

- Porta SYSTEM w okleinie Premium oraz Farbie Akrylowej UV str. 160
- MINIMAX w okleinie Premium oraz Farbie Akrylowej UV str. 158

Rekomendowane ościeżnice bezprzylgowe:

- Porta SYSTEM ELEGANCE w okleinie Premium oraz Farbie Akrylowej UV str. 162
- LEVEL w okleinie Premium oraz Farbie Akrylowej UV str. 164

UWAGI

- Aprobata Techniczna AT-15-6515/2016, ITB Warszawa.
- Możliwość dowolnego zestawienia wymiarów skrzydeł w drzwiach podwójnych. Przy drzwiach podwójnych bezprzylgowych należy zamawiać skrzydło czynne i bierne.
- Model 4.B, 4.D dostępny jedynie z wypełnieniem płytą wiórową otworowa bez dodatkowej dopłaty.
- **Stąły wymiar szyb, model 4.A.**
- Skrzydło podwójne niedostępne z zamkiem magnetycznym.
- W modelach przeszklonych podcięcie wentylacyjne dostępne tylko w Polskiej Normie.

DOPŁATY

- rozmiar „100” 50 | **61,50**
- wypełnienie płytą wiórową otworową 100 | **123,00**
- podcięcie wentylacyjne 39 | **47,97**
- przygotowanie do skrótu - modele gr. 5 (maksymalnie 60 mm) 26 | **31,98**
- **PROMOCJA** – pakiet PRIME 0 zł
- trzeci zawias 3D (dopłata do ceny ościeżnicy) 66 | **81,18**
- zamek magnetyczny 45 | **55,35**
- zamek hakowy z pochwyłami bocznymi (drzwi przesuwne) 151 | **185,73**
- nakładki na zawiasy standard (komplet na jedną sztukę) 4,66 | **5,73**
- klamka z szyldem (str. 182)

Porta DESIRE

od 599,- | **736,77**

cena skrzydła netto | brutto (PLN)



Porta DESIRE 3, Biały (RAL 9003)

UV
WYSOKA
ODPORNOŚĆ



Porta DESIRE 3, Biały (RAL 9003)



model 1



model 2



model 3



model 4



KOLORYSTYKA

Farba Akrylowa UV ★★★★★☆

Biały
(RAL 9003)

ZWRÓĆ UWAGĘ

Farba Akrylowa UV o bardzo wysokiej odporności na:
– zabrudzenia (kawa, alkohol, tłuszcz),
– ścieranie,
– zarysowania,
– uderzenia.

**Gwarancja stałości koloru na długie lata.
Do skrzydła rekomendujemy ościeżnicę w Farbie Akrylowej UV.**



frezowanie model 2



intarsja model 3 i 4

CENNIK NETTO | BRUTTO PLN (zwróć uwagę na DOPŁATY)

MODELE	Farba Akrylowa UV
1	599 736,77
2-4	649 798,27

INFORMACJE TECHNICZNE

KONSTRUKCJA SKRZYDŁA

Wypełnienie stanowi płyta wiórowa otworowa w ramie z klejonejki drewna iglastego. Całość obłożona jest płytą HDF. **Satynowa gładka powierzchnia lakieru dzięki technologii lakierowania UV.** Model 3 i 4 z intarsjami (intarsje w kolorze srebrnym).

AKCESORIA W CENIE SKRZYDŁA

- Trzy zawiasy PRIME lub czopowe standard
- Zamek z czołem srebrny lub złoty polysk: na klucz zwykły, z blokadą łazienkową lub dostosowany pod wkładkę patentową
- Przygotowanie do skrótu, maksymalnie 60 mm

OŚCIEŻNICE

Rekomendowane ościeżnice przylgowe:

- Porta SYSTEM w okleinie Premium oraz Farbie Akrylowej UV str. 160
- MINIMAX w okleinie Premium oraz Farbie Akrylowej UV str. 158

Rekomendowane ościeżnice bezprzylgowe:

- Porta SYSTEM ELEGANCE w okleinie Premium oraz Farbie Akrylowej UV str. 162
- LEVEL w okleinie Premium oraz Farbie Akrylowej UV str. 164

UWAGI

- Aprobata Techniczna AT-15-6515/2016, ITB Warszawa.
- Możliwość dowolnego zestawienia wymiarów skrzydeł w drzwiach podwójnych.
- Skrzydło podwójne niedostępne z zamkiem magnetycznym.
- Wysokość „2200” realizacja przez Dział Kontraktów patrz str. 210.
- Drzwi przylgowe wyposażone w 3 zawiasy typu PRIME, bezprzylgowe w 2 zawiasy 3D – zawiasy pakowane z ościeżnicą.

DOPŁATY

- rozmiar „100” 50 | **61,50**
- podcięcie wentylacyjne 39 | **47,97**
- trzeci zawias 3D (dopłata do ceny ościeżnicy) 66 | **81,18**
- zamek magnetyczny 45 | **55,35**
- klamka z szyldem (str. 182)

Porta GRANDE

od 789,- | **970,47**

cena skrzydła netto | brutto (PLN)



POLECAMY

Lustro to idealne rozwiązanie dla małych mieszkań. Optycznie powiększa i rozświetla pomieszczenie.

Porta GRANDE B.3, Biały (RAL 9003)

Dopasuj listwę przypodłogową GRANDE patrz str. 186

UV
WYSOKA
ODPORNOŚĆ



Porta GRANDE A.0, Biały (RAL 9003)



model A.0



model A.1



model A.1
z lustrem



model B.0



model B.1



model B.2



model B.3



model C.0



model C.1



model D.0



model D.1



KOLORYSTYKA

Farba Akrylowa UV ★★★★★☆



ZWRÓĆ UWAGĘ

Farba Akrylowa UV o bardzo wysokiej odporności na:
– zabrudzenia (kawa, alkohol, tłuszcz),
– ścieranie,
– zarysowania,
– uderzenia.
Gwarancja stałości koloru na długie lata.
Do skrzydła rekomendujemy ościeżnicę w Farbie Akrylowej UV.



lustro – opcja



konstrukcja ramiakowa

CENNIK NETTO | BRUTTO PLN (zwróć uwagę na DOPŁATY)

MODELE	Farba Akrylowa UV
A	789 970,47
B, C, D	859 1056,57



panel płaski

INFORMACJE TECHNICZNE

KONSTRUKCJA SKRZYDŁA

Satynowana gładka powierzchnia lakieru dzięki technice lakierowania UV.
Model A.1 możliwy do wykonania z lustrem na jedną lub na dwie strony.
Przy wyborze skrzydła z lustrem na jedną stronę z drugiej znajduje się płyta płaska.

AKCESORIA W CENIE SKRZYDŁA

- Trzy zawiasy PRIME lub czopowe standard
- Zamek z czołem srebrny lub złoty połysk: na klucz zwykły, z blokadą łazienkową lub dostosowany pod wkładkę patentową
- Szyba matowa hartowana
- Pochwyty okrągły (do drzwi przesuwnych)
- Przygotowanie do skrót, maksymalnie 60 mm

OŚCIEŻNICE

Rekomendowane ościeżnice przylgowe:

- Porta SYSTEM w Farbie Akrylowej UV str. 158
- MINIMAX w Farbie Akrylowej UV str. 158

Rekomendowane ościeżnice bezprzylgowe:

- Porta SYSTEM ELEGANCE w Farbie Akrylowej UV str. 162
- LEVEL w Farbie Akrylowej UV str. 164

UWAGI

- Aprobata Techniczna AT-15-6515/2016, ITB Warszawa.
- Możliwość dowolnego zestawienia wymiarów skrzydeł w drzwiach podwójnych.
- Drzwi przylgowe wyposażone w 3 zawiasy typu PRIME, bezprzylgowe w 2 zawiasy 3D – zawiasy pakowane z ościeżnicą.
- Skrzydło podwójne niedostępne z zamkiem magnetycznym.

DOPŁATY

• rozmiar „100”	50	61,50
• podcięcie wentylacyjne	39	47,97
• trzeci zawias 3D (dopłata do ceny ościeżnicy)	66	81,18
• zamek magnetyczny	45	55,35
• lustro na jedną stronę	150	184,50
• lustro na dwie strony	300	369,00
• zamek hakowy z pochwytnymi bocznymi (drzwi przesuwne)	151	185,73
• klamka z szyldem		(str. 182)

Porta HIDE

od 1114,- | **1370,22**

cena kompletu netto | brutto (PLN)



POLECAMY

Drzwi Porta HIDE to kolekcja otwierająca nowe perspektywy aranżacji wnętrz wykorzystując możliwości ukrycia ościeżnicy oraz wykończenia skrzydła w kolorze ścian.

Porta HIDE, 1.1



Porta HIDE, 1.1, Biały



model 1.1



model A



model B



model C



model E



model U



model V



model W



model Y



model Q



KOLORYSTYKA

Lakier Premium ★★★★★☆

Biały
(RAL 9003)Farba Podkładowa
/ do samodzielnego malowania i tapetowania

Biały



zbliżenie na frezowanie



Bezprzylgowe standard (otwierane na zewnątrz) - drzwi prawe



Przeciw przylga (otwierane do wewnątrz) - drzwi lewe



CENNIK NETTO | BRUTTO PLN (zwróć uwagę na DOPŁATY)

Skrzydło Porta HIDE

MODELE	bezprzylgowe (otwierane na zewnątrz)		z przeciw przylgą (otwierane do wewnątrz)	
	Farba pod- kładowa (do samodzielnego malowania)	Lakier Premium	Farba pod- kładowa (do samodzielnego malowania)	Lakier Premium
1.1	319 392,37	369 453,87	419 515,37	469 576,87
A - Q	-	419 515,37	-	519 638,37

Ościeznica Porta HIDE

MODELE	aluminium surowe (do samodzielnego malowania)
2 zawiasy	795 977,85
3 zawiasy	861 1059,03

INFORMACJE TECHNICZNE

KONSTRUKCJA SKRZYDŁA

Skrzydło bezprzylgowe (otwierane na zewnątrz) lub z przeciw przylgą (otwierane do wewnątrz). Wypełnienie „plaster miodu” lub płyta wiórowa otworowa (opcja za dopłatą). Całość obłożona jest płytą HDF.

Skrzydło dostępne jest w dwóch wariantach wykończenia:

- Skrzydło zagruntowane i przygotowane do malowania lub tapetowania.
- Krawędzie skrzydła oklejone obrzeżem umożliwiającym jego pomalowanie
- Skrzydła w wykończeniu Lakier Premium Biały (RAL 9003)

OŚCIEŻNICE

Ościeznica ukryta aluminiowa surowa przygotowana do malowania farbą ścienną. Przeznaczona do skrzydeł drewnianych o grubości 40 mm.

Zastosowanie do ściany muruwanej lub G-K.

Wymiary patrz str. 192, Tabela 6.

DRZWI ZAWIERAJĄ W KOMPLECIE

- Skrzydło
- Dwa zawiasy 3D
- Trzy zawiasy 3D dla wypełnienia płytą wiórowo otworową
- Zamek magnetyczny na klucz zwykły, z blokadą łazienkową lub dostosowany pod wkładkę patentową
- Ościeżnicę ukrytą aluminiową

UWAGI

- Aprobata Techniczna - AT-15-6515/2016 - skrzydło
- Aprobata Techniczna - AT-15-9157/2014 - ościeznica
- Zawias 3D - dedykowany do kolekcji Porta HIDE

DOPŁATY

- podcięcie wentylacyjne 39 | **47,97**
- uszczelka opadająca 136 | **167,28**
- płyta wiórowo otworowa 100 | **123,00**
- klamka z szyldem (str. 182)



Porta KONCEPT, model A.9, Dąb Naturalny patrz str. 36

DRZWI WEWNĄTRZLOKALOWE RAMIAKOWE W SYNTETYCZNEJ OKLEINIE

Porta KONCEPT, grupa A i B

Porta KONCEPT, grupa C

Porta KONCEPT, grupa H

Porta KONCEPT, grupa K

Porta BALANCE

Porta HARMONY

Porta INSPIRE, grupa A i B

Porta INSPIRE, grupa C

Kolekcja drzwi ramiakowych wyróżnia się specjalną wielowarstwową konstrukcją z drewna. Wśród tych kolekcji znajdziecie Państwo znane i popularne modele drzwi, cieszące się od lat niesłabnącą popularnością np. kolekcję drzwi Porta KONCEPT w bardzo dobrej jakości okleinach Portasynchro 3D oraz Portaperfect 3D. W grupie oklein Portaperfect 3D prezentujemy nowy kolor Buk Skandynawski.

Porta KONCEPT, grupa A i B

od 509,- | **626,07**

cena skrzydła netto | brutto (PLN)

TOP
KOLEKCJE



POLECAMY

Tradycyjna konstrukcja ramiakowa
to gwarancja wieloletniej trwałości.

Porta KONCEPT A.9, Dąb Naturalny



Porta KONCEPT A.9, Dąb Naturalny



model A.0



model A.2



model A.3



model A.4



model A.6



model A.7



model A.8



model A.9



model B.0



model B.1

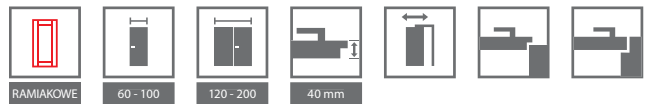

KOLORYSTYKA

Okleina Portadecor ★★★★★☆

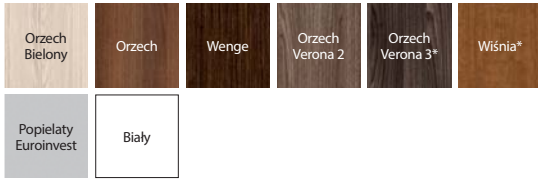

* do wyczerpania zapasów

Okleina Portasynchro 3D ★★★★★☆



Okleina Premium ★★★★★☆



Okleina Portadur ★★★★★☆

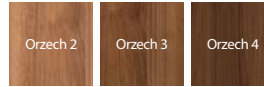

Okleina Portaperfect 3D ★★★★★☆

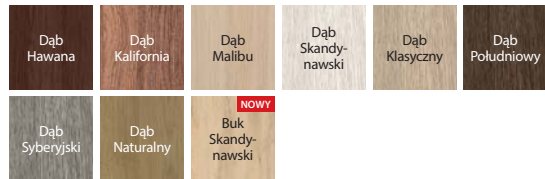

szyba matowa



panel płaski

CENNIK NETTO | BRUTTO PLN (zwróć uwagę na DOPŁATY)

MODELE	Portadecor, Portasynchro 3D	Portadur	Okleina Premium	Portaperfect 3D
A.0-A.9	529 650,67	579 712,17	609 749,07	609 749,07
B.0, B.1	509 626,07	559 687,57	-	589 724,47

POLECAMY!

Specjalna konstrukcja wielowarstwowa drewniana.



INFORMACJE TECHNICZNE

KONSTRUKCJA SKRZYDŁA

Skrzydła w zależności od wzoru składają się z ramiaków poziomych i płycin oraz szyb matowych wykonanych ze szkła hartowanego. Szyby matowe o grubości 6 mm.

AKCESORIA W CENIE SKRZYDŁA

- Zamek dostępny w trzech wariantach: na klucz zwykły, z blokadą łazienkową lub dostosowany pod wkładkę patentową
- Trzy zawiasy czopowe standard, dostępny także pakiet PRIME, patrz Dopląty
- Szyba hartowana matowa
- Przygotowanie do skrótów, maksymalnie 60 mm
- Pochwyty okrągły (do drzwi przesuwnych)

OŚCIEŻNICE

Rekomendowane ościeżnice przylgowe:

- Porta SYSTEM str. 160
- MINIMAX str. 158

Rekomendowane ościeżnice bezprzylgowe:

- Porta SYSTEM ELEGANCE str. 162
- LEVEL str. 164

UWAGI

- Aprobata Techniczna AT-15-6515/2016, ITB Warszawa.
- Możliwość dowolnego zestawienia wymiarów skrzydeł w drzwiach podwójnych. Przy drzwiach podwójnych bezprzylgowych należy zamawiać skrzydło czynne i bierne.
- Skrzydło podwójne niedostępne z zamkiem magnetycznym.

DOPŁATY

- rozmiar „100” 50 | **61,50**
- tuleje wentylacyjne lub podcięcie wentylacyjne 39 | **47,97**
- zawiasy PRIME (dotyczy dedykowanych ościeżnic) 20 | **24,60**
- zamek PRIME z czolem połysk (srebrny lub złoty) 10 | **12,30**
- trzeci zawias 3D (doplata do ceny ościeżnicy) 66 | **81,18**
- zamek magnetyczny 45 | **55,35**
- zamek hakowy z pochwytyami bocznymi (drzwi przesuwne) 151 | **185,73**
- nakładki na zawiasy standard (komplet na jedną sztukę) 4,66 | **5,73**
- klamka z szyldem (str. 182)

Porta KONCEPT, grupa C

od 509,- | **626,07**

cena skrzydła netto | brutto (PLN)

TOP
KOLEKCJE



POLECAMY

Tradycyjna konstrukcja ramiakowa
to gwarancja wieloletniej trwałości.

Porta KONCEPT C.6, Biały



Porta KONCEPT C.6, Biały



model C.0



model C.1



model C.2



model C.3



model C.4



model C.5



model C.6

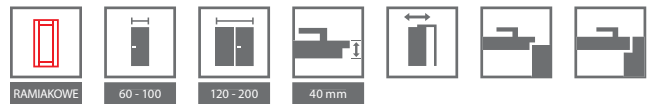

KOLORYSTYKA

Okleina Portadecor ★★★★★☆

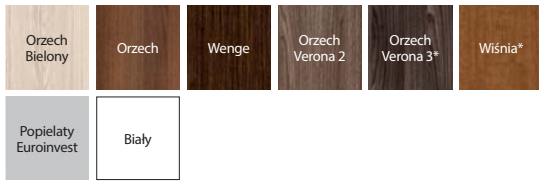

* do wyczerpania zapasów

Okleina Portasynchro 3D ★★★★★☆

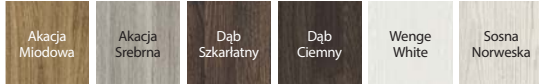

Okleina Premium ★★★★★☆



Okleina Portadur ★★★★★☆

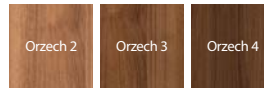

Okleina Portaperfect 3D ★★★★★☆

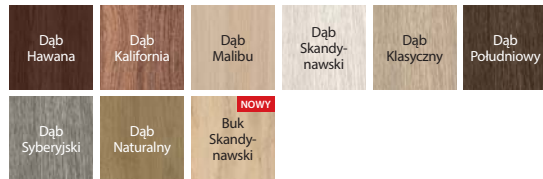

szyba matowa



panel płaski

CENNIK NETTO | BRUTTO PLN (zwróć uwagę na DOPŁATY)

MODELE	Portadecor, Portasynchro 3D	Portadur	Okleina Premium, Portaperfect 3D
C.0-C.6	509 626,07	559 687,57	589 724,47

POLECAMY!

Specjalna konstrukcja wielowarstwowa drewniana.



INFORMACJE TECHNICZNE

KONSTRUKCJA SKRZYDŁA

Skrzydła w zależności od wzoru składają się z ramiaków poziomych i płycin oraz szyb matowych wykonanych ze szkła hartowanego. Szyby matowe o grubości 6 mm.

AKCESORIA W CENIE SKRZYDŁA

- Zamek dostępny w trzech wariantach: na klucz zwykły, z blokadą łazienkową lub dostosowany pod wkładkę patentową
- Trzy zawiasy czopowe standard, dostępny także pakiet PRIME, patrz Dopłaty
- Szyba hartowana matowa
- Przygotowanie do skrótu, maksymalnie 60 mm
- Pochwyty okrągły (do drzwi przesuwnych)

OŚCIEŻNICE

Rekomendowane ościeżnice przylgowe:

- Porta SYSTEM str. 160
- MINIMAX str. 158

Rekomendowane ościeżnice bezprzylgowe:

- Porta SYSTEM ELEGANCE str. 162
- LEVEL str. 164

UWAGI

- Aprobata Techniczna AT-15-6515/2016, ITB Warszawa.
- Możliwość dowolnego zestawienia wymiarów skrzydeł w drzwiach podwójnych.
- Przy drzwiach podwójnych bezprzylgowych należy zamawiać skrzydło czynne i bierne.
- Skrzydło podwójne niedostępne z zamkiem magnetycznym.

DOPŁATY

- rozmiar „100” 50 | **61,50**
- tuleje wentylacyjne lub podcięcie wentylacyjne 39 | **47,97**
- zawiasy PRIME (dotyczy dedykowanych ościeżnic) 20 | **24,60**
- zamek PRIME z czolem połysk (srebrny lub złoty) 10 | **12,30**
- trzeci zawias 3D (dopłata do ceny ościeżnicy) 66 | **81,18**
- zamek magnetyczny 45 | **55,35**
- zamek hakowy z pochwytyami bocznymi (drzwi przesuwne) 151 | **185,73**
- nakładki na zawiasy standard (komplet na jedną sztukę) 4,66 | **5,73**
- klamka z szyldem (str. 182)

Porta KONCEPT, grupa H

od 509,- | **626,07**

cena skrzydła netto | brutto (PLN)

TOP
KOLEKCJE



POLECAMY

Tradycyjna konstrukcja ramiakowa
to gwarancja wieloletniej trwałości.

Porta KONCEPT H.4, Sosna Norweska



Porta KONCEPT H.4, Sosna Norweska



model H.0



model H.1



model H.2



model H.4

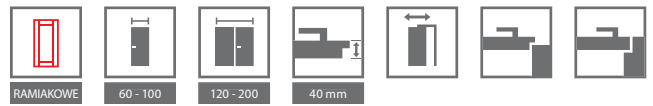

KOLORYSTYKA

Okleina Portadecor ★★★★★☆

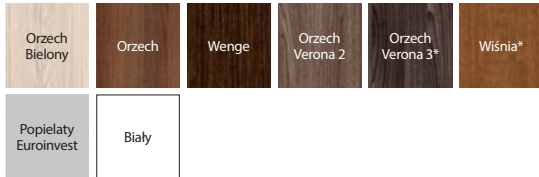

* do wyczerpania zapasów

Okleina Portasynchro 3D ★★★★★☆



Okleina Premium ★★★★★☆



Okleina Portadur ★★★★★☆

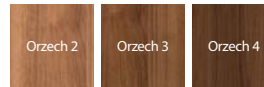

Okleina Portaperfect 3D ★★★★★☆

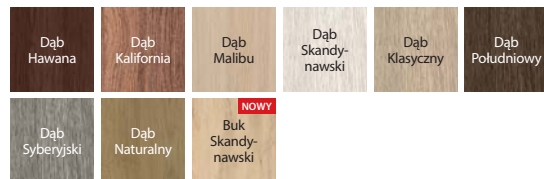

szyba matowa



panel płaski

CENNIK NETTO | BRUTTO PLN (zwróć uwagę na DOPLĄTY)

MODELE	Portadecor, Portasynchro 3D	Portadur	Okleina Premium, Portaperfect 3D
H.0-H.4	509 626,07	559 687,57	589 724,47

INFORMACJE TECHNICZNE

KONSTRUKCJA SKRZYDŁA

Skrzydła w zależności od wzoru składają się z ramiaków poziomych i płycin oraz szyb matowych wykonanych ze szkła hartowanego. Szyby matowe o grubości 6 mm.

AKCESORIA W CENIE SKRZYDŁA

- Zamek dostępny w trzech wariantach: na klucz zwykły, z blokadą łazienkową lub dostosowany pod wkładkę patentową
- Trzy zawiasy czopowe standard, dostępny także pakiet PRIME, patrz Dopłaty
- Szyba hartowana matowa
- Przygotowanie do skrótu, maksymalnie 60 mm
- Pochwyty okrągły (do drzwi przesuwnych)

OŚCIEŻNICE

Rekomendowane ościeżnice przylgowe:

- Porta SYSTEM str. 160
- MINIMAX str. 158

Rekomendowane ościeżnice bezprzylgowe:

- Porta SYSTEM ELEGANCE str. 162
- LEVEL str. 164

UWAGI

- Aprobata Techniczna AT-15-6515/2016, ITB Warszawa.
- Możliwość dowolnego zestawienia wymiarów skrzydeł w drzwiach podwójnych. Przy drzwiach podwójnych bezprzylgowych należy zamawiać skrzydło czynne i bierne.
- Skrzydło podwójne niedostępne z zamkiem magnetycznym.

DOPLĄTY

- rozmiar „100” 50 | **61,50**
- tuleje wentylacyjne lub podcięcie wentylacyjne 39 | **47,97**
- zawiasy PRIME (dotyczy dedykowanych ościeżnic) 20 | **24,60**
- zamek PRIME z czołem polysk (srebrny lub złoty) 10 | **12,30**
- trzeci zawias 3D (dopłata do ceny ościeżnicy) 66 | **81,18**
- zamek magnetyczny 45 | **55,35**
- zamek hakowy z pochwytyami bocznymi (drzwi przesuwne) 151 | **185,73**
- nakładki na zawiasy standard (komplet na jedną sztukę) 4,66 | **5,73**
- klamka z szyldem (str. 182)

Porta KONCEPT, grupa K

od 509,- | **626,07**

cena skrzydła netto | brutto (PLN)

TOP
KOLEKCJE



POLECAMY

Tradycyjna konstrukcja ramiakowa
to gwarancja wieloletniej trwałości.

Porta KONCEPT K.3, Akacja Srebrna



Porta KONCEPT K.3, Akacja Srebrna



model K.0



model K.1



model K.2



model K.3

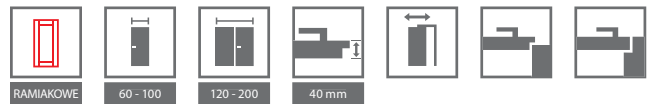

KOLORYSTYKA

Okleina Portadecor ★★★★★☆

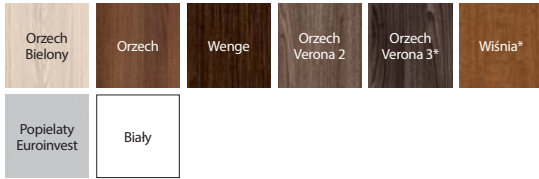

* do wyczerpania zapasów

Okleina Portasynchro 3D ★★★★★☆

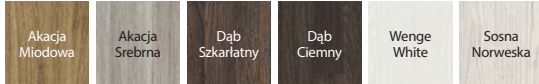

Okleina Premium ★★★★★☆



Okleina Portadur ★★★★★☆

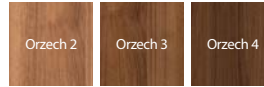

Okleina Portaperfect 3D ★★★★★☆

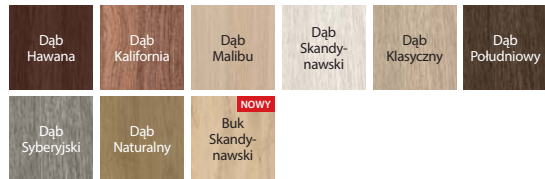

szyba matowa



panel płaski

CENNIK NETTO | BRUTTO PLN (zwróć uwagę na DOPLĄTY)

MODELE	Portadecor, Portasynchro 3D	Portadur	Okleina Premium, Portaperfect 3D
K.0-K.3	509 626,07	559 687,57	589 724,47

POLECAMY!

Specjalna konstrukcja wielowarstwowa drewniana.



INFORMACJE TECHNICZNE

KONSTRUKCJA SKRZYDŁA

Skrzydła w zależności od wzoru składają się z ramiaków poziomych i płycin oraz szyb matowych wykonanych ze szkła hartowanego. Szyby matowe o grubości 6 mm.

AKCESORIA W CENIE SKRZYDŁA

- Zamek dostępny w trzech wariantach: na klucz zwykły, z blokadą łazienkową lub dostosowany pod wkładkę patentową
- Trzy zawiasy czopowe standard, dostępny także pakiet PRIME, patrz Dopłaty
- Szyba hartowana matowa
- Przygotowanie do skrótów, maksymalnie 60 mm
- Pochwyty okrągły (do drzwi przesuwnych)

OŚCIEŻNICE

Rekomendowane ościeżnice przylgowe:

- Porta SYSTEM str. 160
- MINIMAX str. 158

Rekomendowane ościeżnice bezprzylgowe:

- Porta SYSTEM ELEGANCE str. 162
- LEVEL str. 164

UWAGI

- Aprobata Techniczna AT-15-6515/2016, ITB Warszawa.
- Możliwość dowolnego zestawienia wymiarów skrzydeł w drzwiach podwójnych. Przy drzwiach podwójnych bezprzylgowych należy zamawiać skrzydło czynne i bierne.
- Skrzydło podwójne niedostępne z zamkiem magnetycznym.

DOPLĄTY

- rozmiar „100” 50 | **61,50**
- tuleje wentylacyjne lub podcięcie wentylacyjne 39 | **47,97**
- zawiasy PRIME (dotyczy dedykowanych ościeżnic) 20 | **24,60**
- zamek PRIME z czołem połysk (srebrny lub złoty) 10 | **12,30**
- trzeci zawias 3D (dopłata do ceny ościeżnicy) 66 | **81,18**
- zamek magnetyczny 45 | **55,35**
- zamek hakowy z pochwytyami bocznymi (drzwi przesuwne) 151 | **185,73**
- nakładki na zawiasy standard (komplet na jedną sztukę) 4,66 | **5,73**
- klamka z szyldem (str. 182)

Porta BALANCE



Porta BALANCE D.0, D.3, Wenge White



Porta BALANCE D.0, Wenge White



model A.0



model A.2



model B.0



model B.1



model C.0



model C.1



model C.2



model C.5



model D.0



model D.1



model D.2



model D.3

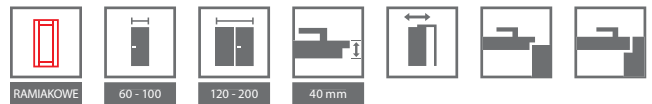

KOLORYSTYKA

Okleina Portasynchro 3D ★★★★★☆

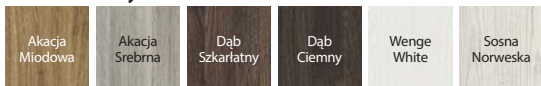

Okleina Portaperfect 3D ★★★★★☆

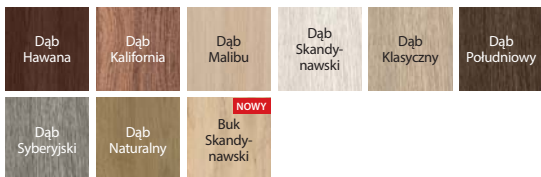

szyba matowa



płycina wypełniająca

CENNIK NETTO | BRUTTO PLN (zwróć uwagę na DOPLĄTY)

MODELE	Portasynchro 3D	Portaperfect 3D
A.0-A.2	579 712,17	659 810,57
B.0-B.1		
D.0-D.3		
C.0-C.5	619 761,37	699 859,77

INFORMACJE TECHNICZNE

KONSTRUKCJA SKRZYDŁA

Skrzydła w zależności od wzoru składają się z ramiaków poziomych pomiędzy którymi znajdują się płyciny lub szyby matowe. Szyby ze szkła hartowanego o grubości 4 mm.

AKCESORIA W CENIE SKRZYDŁA

- Zamek dostępny w trzech wariantach: na klucz zwykły, z blokadą łazienkową lub dostosowany pod wkładkę patentową
- Trzy zawiasy czopowe standard, dostępny także pakiet PRIME, patrz Dopłaty
- Szyba hartowana matowa
- Pochwyty okrągłe (do drzwi przesuwanych)
- Przygotowanie do skrótu, maksymalnie 30 mm

OŚCIEŻNICE

Rekomendowane ościeżnice przylgowe:

- Porta SYSTEM str. 160
- MINIMAX str. 158

Rekomendowane ościeżnice bezprzylgowe:

- Porta SYSTEM ELEGANCE str. 162
- LEVEL str. 164

UWAGI

- Aprobata Techniczna AT-15-6515/2016, ITB Warszawa.
- Możliwość dowolnego zestawienia wymiarów skrzydeł w drzwiach podwójnych.
- Przy drzwiach podwójnych bezprzylgowych należy zamawiać skrzydło czynne i bierne.
- Skrzydło podwójne niedostępne z zamkiem magnetycznym.

DOPLĄTY

- rozmiar „100” 50 | **61,50**
- tuleje wentylacyjne lub podcięcie wentylacyjne 39 | **47,97**
- zawiasy PRIME (dotyczy dedykowanych ościeżnic) 20 | **24,60**
- zamek PRIME z czołem polysk (srebrny lub złoty) 10 | **12,30**
- trzeci zawias 3D (dopłata do ceny ościeżnicy) 66 | **81,18**
- zamek magnetyczny 45 | **55,35**
- zamek hakowy z pochwytyami bocznymi (drzwi przesuwne) 151 | **185,73**
- nakładki na zawiasy standard (komplet na jedną sztukę) 4,66 | **5,73** (str. 182)
- klamka z szyldem

Porta HARMONY

od 529,- | **650,67**

cena skrzydła netto | brutto (PLN)



Porta HARMONY B.0, Dąb Syberyjski



Porta HARMONY B.0, Dąb Syberyjski



model A.0



model A.1



model A.2



model B.0



model B.1



model B.2



model B.3



model C.0



model C.1



KOLORYSTYKA

Okleina Portasynchro 3D ★★★★★☆

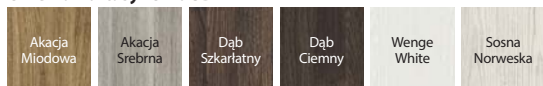

Okleina Portaperfect 3D ★★★★★☆

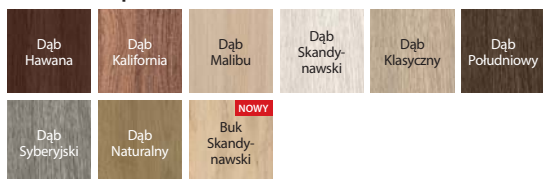

szyba matowa



plycina wypełniająca

CENNIK NETTO | BRUTTO PLN (zwróć uwagę na DOPŁATY)

MODELE	Portasynchro 3D	Portaperfect 3D
A.0-C.1	529 650,67	609 749,07

INFORMACJE TECHNICZNE

KONSTRUKCJA SKRZYDŁA

Skrzydła w zależności od wzoru składają się z ramiaków poziomych pomiędzy którymi znajdują się płyciny lub szyby matowe. Szyby ze szkła hartowanego o grubości 4 mm.

AKCESORIA W CENIE SKRZYDŁA

- Zamek dostępny w trzech wariantach: na klucz zwykły, z blokadą łącznikową lub dostosowany pod wkładkę patentową
- Trzy zawiasy czopowe standard, dostępny także pakiet PRIME, patrz Dopłaty
- Szyba hartowana matowa
- Pochwyty okrągły (do drzwi przesuwnych)
- Przygotowanie do skrótu, maksymalnie 30 mm

OŚCIEŻNICE

Rekomendowane ościeżnice przylgowe:

- Porta SYSTEM str. 160
- MINIMAX str. 158

Rekomendowane ościeżnice bezprzylgowe:

- Porta SYSTEM ELEGANCE str. 162
- LEVEL str. 164

UWAGI

- Aprobata Techniczna AT-15-6515/2016, ITB Warszawa.
- Możliwość dowolnego zestawienia wymiarów skrzydeł w drzwiach podwójnych.
- Przy drzwiach podwójnych bezprzylgowych należy zamawiać skrzydło czynne i bierne.
- Skrzydło podwójne niedostępne z zamkiem magnetycznym.

DOPLATY

- rozmiar „100” 50 | **61,50**
- tuleje wentylacyjne lub podcięcie wentylacyjne 39 | **47,97**
- zawiasy PRIME (dotyczy dedykowanych ościeżnic) 20 | **24,60**
- zamek PRIME z czołem polsk (srebrny lub złoty) 10 | **12,30**
- trzeci zawias 3D (dopłata do ceny ościeżnicy) 66 | **81,18**
- zamek magnetyczny 45 | **55,35**
- zamek hakowy z pochwytyami bocznymi (drzwi przesuwne) 151 | **185,73**
- nakładki na zawiasy standard (komplet na jedną sztukę) 4,66 | **5,73** (str. 182)
- klamka z szyldem

Porta INSPIRE, grupa AiB

od 619,- | **761,37**

cena skrzydła netto | brutto (PLN)



POLECAMY

Lustro jako idealne rozwiązanie dla małych pomieszczeń. Optycznie powiększa i rozświetla pomieszczenie.

Porta INSPIRE A.0, Dąb Skandynawski, moduł retro



Porta INSPIRE A.0, Dąb Skandynawski



model A.0



model A.1

model A.1
z lustrem

model B.0



model B.1



model B.2



model B.3



KOLORYSTYKA

Okleina Portasynchro 3D ★★★★★☆

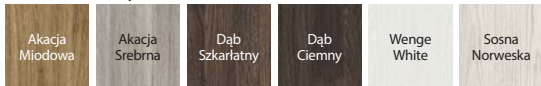

Okleina Portaperfect 3D ★★★★★☆

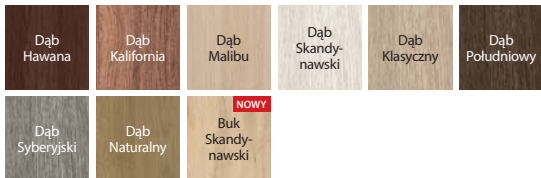

szyba matowa „ramka”



elegancka ramka

CENNIK NETTO | BRUTTO PLN (zwróć uwagę na DOPŁATY)

MODELE	Portasynchro 3D	Portaperfect 3D
A.0-B.3	619 761,37	699 859,77

POLECAMY!

SPECJALNA KONSTRUKCJA
WIELOWARSTWOWA
DREWNIANA



INFORMACJE TECHNICZNE

KONSTRUKCJA SKRZYDŁA

Skrzydła w zależności od wzoru składają się z ramiaków poziomych i płycin oraz szyb matowych wykonanych ze szkła hartowanego. Szyby matowe o grubości 6 mm. Model A.1 możliwy do wykonania z lustrem na jedną lub na dwie strony. Przy wyborze skrzydła z lustrem na jedną stronę z drugiej znajduje się płyta płaska.

AKCESORIA W CENIE SKRZYDŁA

- Zamek na klucz zwykły, z blokadą łazienkową lub dostosowany pod wkładkę patentową
- Trzy zawiasy czopowe standard, dostępny także pakiet PRIME, patrz Dopłaty
- Szyba matowa hartowana „ramka” oraz szyba matowa
- Przygotowanie do skrótu maksymalnie 60 mm
- Pochwyty okrągły do drzwi przesuwnych

OŚCIEŻNICE

Rekomendowane ościeżnice przylgowe:

- Porta SYSTEM str. 160
- MINIMAX str. 158

Rekomendowane ościeżnice bezprzylgowe:

- Porta SYSTEM ELEGANCE str. 162
- LEVEL str. 164

UWAGI

- Aprobata Techniczna AT-15-6515/2016, ITB Warszawa.
- Przy drzwiach podwójnych bezprzylgowych należy zamawiać skrzydło czynne i bierne.
- **W przypadku wybrania modelu z lustrem z jednej strony, z drugiej znajduje się płytka pełna.**
- Skrzydło podwójne niedostępne z zamkiem magnetycznym.

DOPŁATY

- rozmiar „100” 50 | **61,50**
- tuleje wentylacyjne lub podcięcie wentylacyjne 39 | **47,97**
- zawiasy PRIME (dotyczy dedykowanych ościeżnic) 20 | **24,60**
- zamek PRIME z czołem polysk (srebrny lub złoty) 10 | **12,30**
- trzeci zawias 3D (dopłata do ceny ościeżnicy) 66 | **81,18**
- zamek magnetyczny 45 | **55,35**
- zamek hakowy z pochwytyami bocznymi (drzwi przesuwne) 151 | **185,73**
- nakładki na zawiasy standard (komplet na jedną sztukę) 4,66 | **5,73**
- lustro na jedną stronę 150 | **184,50**
- lustro na dwie strony 300 | **369,00**
- klamka z szyldem (str. 182)

Porta INSPIRE, grupa C



Porta INSPIRE C.4, Dąb Klasyczny



Porta INSPIRE C.4, Dąb Klasyczny



model C.0



model C.1



model C.2



model C.3



model C.4

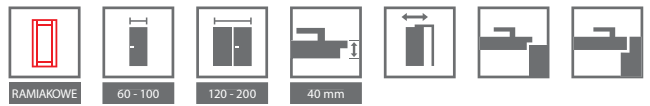

KOLORYSTYKA

Okleina Portasynchro 3D ★★★★★☆

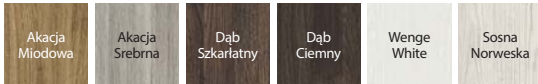

Okleina Premium ★★★★★☆



Okleina Portaperfect 3D ★★★★★☆

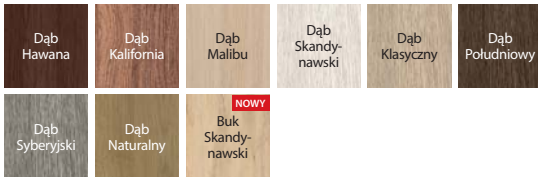

szyba matowa



elegancka płycina

CENNIK NETTO | BRUTTO PLN (zwróć uwagę na DOPŁATY)

MODELE	Portasynchro 3D	Okleina Premium, Portaperfect 3D
C.0-C.4	619 761,37	699 859,77

POLECAMY!

Specjalna konstrukcja wielowarstwowa drewniana.



INFORMACJE TECHNICZNE

KONSTRUKCJA SKRZYDŁA

Skrzydła w zależności od wzoru składają się z ramiaków poziomych i płycin oraz szyby matowych wykonanych ze szkła hartowanego. Szyby matowe o grubości 6 mm.

AKCESORIA W CENIE SKRZYDŁA

- Zamek na klucz zwykły, z blokadą łazienkową lub dostosowany pod wkładkę patentową
- Trzy zawiasy czopowe standard, dostępny także pakiet PRIME, patrz Dopłaty
- Szyba matowa
- Przygotowanie do skrótu maksymalnie 60 mm
- Pochwyty okrągły do drzwi przesuwnych

OŚCIEŻNICE

Rekomendowane ościeżnice przylgowe:

- Porta SYSTEM str. 160
- MINIMAX str. 158

Rekomendowane ościeżnice bezprzylgowe:

- Porta SYSTEM ELEGANCE str. 162
- LEVEL str. 164

UWAGI

- Aprobata Techniczna AT-15-6515/2016, ITB Warszawa.
- Przy drzwiach podwójnych bezprzylgowych należy zamawiać skrzydło czynne i bierne.
- Skrzydło podwójne niedostępne z zamkiem magnetycznym.

DOPŁATY

- rozmiar „100” 50 | **61,50**
- tuleje wentylacyjne lub podcięcie wentylacyjne 39 | **47,97**
- zawiasy PRIME (dotyczy dedykowanych ościeżnic) 20 | **24,60**
- zamek PRIME z czołem polysk (srebrny lub złoty) 10 | **12,30**
- trzeci zawias 3D (dopłata do ceny ościeżnicy) 66 | **81,18**
- zamek magnetyczny 45 | **55,35**
- zamek hakowy z pochwytami bocznymi (drzwi przesuwne) 151 | **185,73**
- nakładki na zawiasy standard (komplet na jedną sztukę) 4,66 | **5,73**
- klamka z szyldem (str. 182)



Porta LINE, G.1, Beton-Ciemny
patrz str. 72

DRZWI WEWNĄTRZLOKALOWE PŁYTOWE W SYNTETYCZNEJ OKLEINIE

Porta DECOR

Porta GRANDDECO

Porta STYL

Porta FIT grupa A, B, C, I

Porta FIT grupa E-H

Porta TWIST

Porta NOVA grupa 2-5

Porta NOVA grupa 6 i 7

Porta LEVEL

Porta LINE

Porta CPL

Porta RESIST

Porta FOCUS

Szeroki wachlarz produktów dostępnych w naszej ofercie, sprawi, że każdy z Państwa bez trudu odnajdzie drzwi dla siebie. Różne kolekcje (Porta Decor, Porta Nova, Porta Focus) style, typy oklein i kolorystyka dają wprost nieograniczone możliwości wyboru.

NOWY MODEL

NOWY KOLOR

od 194,- | **238,62**

cena skrzydła netto | brutto (PLN)

Porta DECOR

TOP
KOLEKCJE



Porta DECOR P, Buk Skandynawski



Porta DECOR P, Buk Skandynawski

NOWOŚĆ



model P



model M



model D



model L

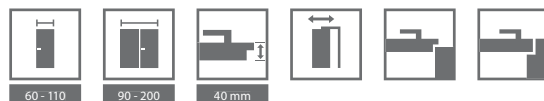

KOLORYSTYKA

Okleina Portadecor ★★★★★☆

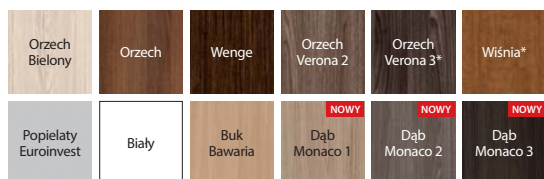

* do wyczerpania zapasów

Okleina Portasynchro 3D ★★★★★☆

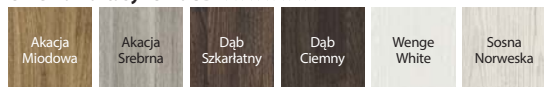

Okleina Portaperfect 3D ★★★★★☆

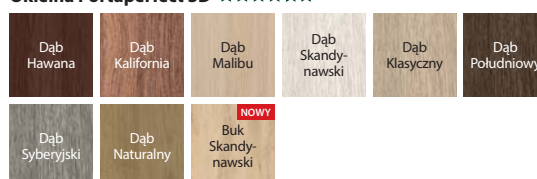

ramka z szybą



szyba „chinchilla”

CENNIK NETTO | BRUTTO PLN (zwróć uwagę na DOPLĄTY)

MODELE	Portadecor Buk Bawaria, Wiśnia, Dąb Monaco 1-3	Portadecor (pozostałe kolory), Portasynchro 3D
P	194 238,62	239 293,97
M	254 312,42	299 367,77
D	284 349,32	329 404,67
L	274 337,02	319 392,37

**SUPER
CENA**

MODELE	Portaperfect 3D (Buk Skandynawski)	Portaperfect 3D (pozostałe kolory)
P	259 318,57	319 392,37
M	319 392,37	379 466,17
D	349 429,27	409 503,07
L	339 416,97	399 490,77

INFORMACJE TECHNICZNE

KONSTRUKCJA SKRZYDŁA

Wypełnienie stanowi „plaster miodu” lub płyta wiórowa otworowa. Całość obłożona jest płytą HDF.

AKCESORIA W CENIE SKRZYDŁA

- Dwa lub trzy zawiasy czopowe standard, dostępny także pakiet PRIME, patrz Dopląty
- Trzy zawiasy (w skrzydle o wymiarze „100” lub „110”)
- Zamek: na klucz zwykły, z blokadą łazienkową lub dostosowany pod wkładkę patentową
- Szyba wzór: „chinchilla” lub matowa hartowana (opcja za dopłatą)
- Pochwyty okrągły (do drzwi przesuwnych)

OŚCIEŻNICE

Rekomendowane ościeżnice przylgowe:

- Porta SYSTEM str. 160
- MINIMAX str. 158
- STALOWE str. 172-177

Rekomendowane ościeżnice bezprzylgowe:

- Porta SYSTEM ELEGANCE str. 162
- LEVEL str. 164

UWAGI

- Aprobata Techniczna AT-15-6515/2016, ITB Warszawa.
- Wypełnienie płytą otworową zawiera przygotowanie do skrótu w standardzie.
- Rozmiar „110” dostępny tylko w wypełnieniu płytą wiórową otworową. Wymiary przeszkleń jak w rozmiarze „100”.

- Możliwość dowolnego zestawienia wymiarów skrzydeł w drzwiach podwójnych. Skrzydło bierne (dostawka) w rozmiarach „30”, „40”, „50” tylko w wersji pełnej. Przy drzwiach podwójnych bezprzylgowych należy zamawiać skrzydło czynne i bierne.
- Skrzydło podwójne niedostępne z zamkiem magnetycznym.
- **Rozmiar „80” i „90” w normie inwestycyjnej (światło przejścia 800, 900 mm) dostępny jako standard – bez dopłaty.**
- Przy opcji „wzmocnienie pod samozamykacz” wymagany jest 3 zawias.

DOPLĄTY

- rozmiar „100”, „110” 50 | **61,50**
- wypełnienie płytą wiórową otworową 100 | **123,00**
- kratka, tuleje wentylacyjne lub podcięcie wentylacyjne 39 | **47,97**
- zawiasy PRIME (dotyczy dedykowanych ościeżnic) 20 | **24,60**
- zamek PRIME z czołem polysk (srebrny lub złoty) 10 | **12,30**
- trzeci zawias 3D (dopłata do ceny ościeżnicy) 66 | **81,18**
- zamek magnetyczny 45 | **55,35**
- przygotowanie do skrótu (maksymalnie 60 mm) 26 | **31,98**
- wzmocnienie pod samozamykacz (wymagany jest 3 zawias) 26 | **31,98**
- bulaj – ze stali nierdzewnej 401 | **493,23**
- zamek hakowy z pochwytnymi bocznymi (drzwi przesuwne) 151 | **185,73**
- nakładki na zawiasy standard (komplet na jedną sztukę) 4,66 | **5,73**
- szyba matowa hartowana – mała M 16 | **19,68**
- szyba matowa hartowana – model D 54 | **66,42**
- szyba matowa hartowana – model L 30 | **36,90**
- klamka z szyldem (str. 182)

Porta GRANDDECO

od 279,- | **343,17**

cena skrzydła netto | brutto (PLN)



Porta GRANDDECO 3.1, 3.2 Dąb Skandynawski



Porta GRANDDECO 3.1, Dąb Skandynawski



model 1.1



model 1.2



model 1.3



model 2.1



model 2.2



model 2.3



model 3.1



model 3.2



model 5.1



model 5.2



model 6.1



model 6.2

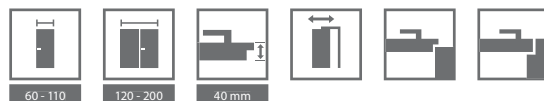

KOLORYSTYKA

Okleina Portadecor ★★★★★☆

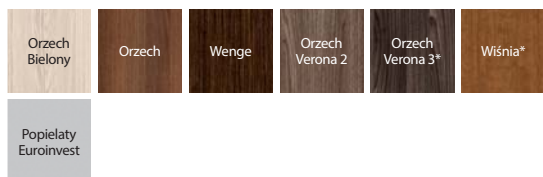

* do wyczerpania zapasów

Okleina Portasynchro 3D ★★★★★☆

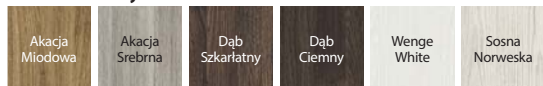

Okleina Portaperfect 3D ★★★★★☆

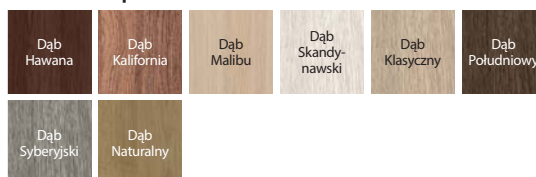

szyba matowa



gustowna ramka

CENNIK NETTO | BRUTTO PLN (zwróć uwagę na DOPŁATY)

MODELE	Portadecor, Portasynchro 3D	Portaperfect 3D
1.1, 2.1, 3.1, 5.1, 6.1	279 343,17	359 441,57
1.2, 2.2, 5.2, 6.2	299 367,77	379 466,17
1.3, 2.3, 3.2	369 453,87	449 552,27

INFORMACJE TECHNICZNE

KONSTRUKCJA SKRZYDŁA

Wypełnienie skrzydła stanowi „plaster miodu”. W opcji za dopłatą dostępna: płyta wiórowa otworowa (modele 1.1, 2.1, 3.1, 4.1, 5.1, 6.1) wzmocniona wewnętrznym ramiakiem ze sklejki. Całość obłożona jest płytą HDF.

AKCESORIA W CENIE SKRZYDŁA

- Dwa lub trzy zawiasy czopowe standard, dostępny także pakiet PRIME, patrz Dopłaty
- Trzy zawiasy (w skrzydle o wymiarze „100” lub „110”)
- Zamek: na klucz zwykły, z blokadą łazienkową lub dostosowany pod wkładkę patentową
- Szyba wzór: matowa hartowana lub „chinchilla”
- Pochwył okrągły (do drzwi przesuwnych)

OŚCIEŻNICE

Rekomendowane ościeżnice przylgowe:

- Porta SYSTEM str. 160
- MINIMAX str. 158
- STALOWE str. 172-177

Rekomendowane ościeżnice bezprzylgowe:

- Porta SYSTEM ELEGANCE str. 162
- LEVEL str. 164

UWAGI

- Aprobata Techniczna AT-15-6515/2016, ITB Warszawa.
- Wypełnienie płyta otworowa zawiera przygotowanie do skrótu w standardzie.
- Rozmiar „110” dostępny tylko z wypełnieniem płyta wiórowa otworowa. Wymiary przeszkleń jak w rozmiarze „100”.
- Możliwość dowolnego zestawienia wymiarów skrzydeł w drzwiach podwójnych. Przy drzwiach podwójnych bezprzylgowych należy zamawiać skrzydło czynne i bierne.
- Skrzydło podwójne niedostępne z zamkiem magnetycznym.
- Przy opcji „wzmocnienie pod samozamykacz” wymagany jest 3 zawiasy.

DOPŁATY

- rozmiar „100”, „110” 50 | **61,50**
- wypełnienie płytą wiórową otworową (skrzydła pełne) 100 | **123,00**
- wypełnienie płytą pełną (skrzydła przeszklone) 100 | **123,00**
- kratka, tuleje wentylacyjne lub podcięcie wentylacyjne 39 | **47,97**
- zawiasy PRIME (dotyczy dedykowanych ościeżnic) 20 | **24,60**
- zamek PRIME z czołem połysk (srebrny lub złoty) 10 | **12,30**
- trzeci zawias 3D (dopłata do ceny ościeżnicy) 66 | **81,18**
- zamek magnetyczny 45 | **55,35**
- przygotowanie do skrótu (maksymalnie 60 mm) 26 | **31,98**
- wzmocnienie pod samozamykacz (wymagany jest 3 zawiasy) 26 | **31,98**
- zamek hakowy z pochwyłami bocznymi (drzwi przesuwne) 151 | **185,73**
- nakładki na zawiasy standard (komplet na jedną sztukę) 4,66 | **5,73**
- klamka z szyldem (str. 182)

Porta STYL

od 319,- | **392,37**

cena skrzydła netto | brutto (PLN)



Porta STYL 1, Dąb Kalifornia



Porta STYL 1, Dąb Kalifornia



model 1



model 2



model 3



model 4

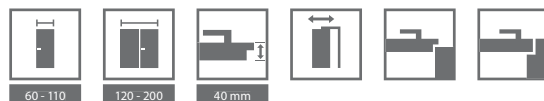

KOLORYSTYKA

Okleina Portadecor ★★★★★☆

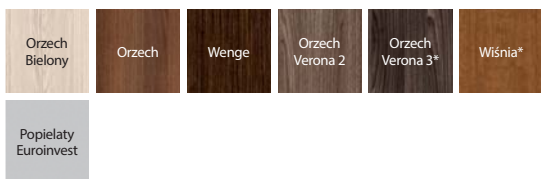

* do wyczerpania zapasów

Okleina Portasynchro 3D ★★★★★☆

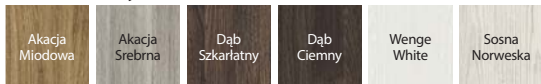

Okleina Portaperfect 3D ★★★★★☆

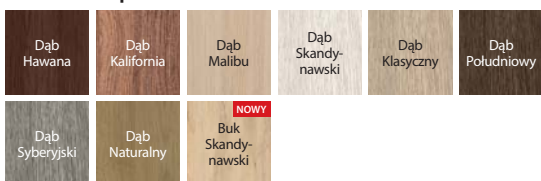

Okleina CPL HQ 0,2 ★★★★★☆

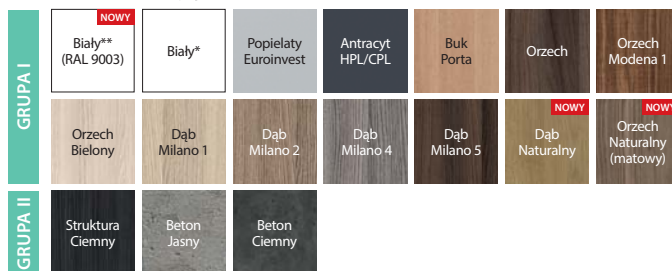

* do wyczerpania zapasów

** Biały (RAL 9003) dostępny w ofercie w grudniu 2018

Porta STYL



model z szybą

CENNIK NETTO | BRUTTO PLN (zwróć uwagę na DOPLĄTY)

MODELE	Portadecor Portasynchro 3D	Portaperfect 3D, CPL HQ gr. I
1, 2	319 392,37	399 490,77
3, 4	369 453,87	449 552,27

ZWRÓĆ UWAGĘ

Jeżeli szukasz drzwi pełnych, które będą pasowały do tej kolekcji, zobacz również kolekcję Porta DECOR str. 54 oraz Porta CPL str. 74.

INFORMACJE TECHNICZNE

KONSTRUKCJA SKRZYDŁA

Wypełnienie „plaster miodu” lub płyta wiórowa otworowa wzmocniona wewnętrznym ramiakiem ze sklejki (opcja za dopłatą). Całość obłożona jest płytą HDF. W wykonaniu CPL HQ boki skrzydła pokryte są taśmą ABS.

AKCESORIA W CENIE SKRZYDŁA

- Dwa lub trzy zawiasy czopowe standard, dostępny także pakiet PRIME, patrz Dopłaty
- Trzy zawiasy w skrzydle o wymiarze „100” lub „110”
- Zamek: na klucz zwykły, z blokadą łazienkową lub dostosowany pod wkładkę patentową
- Szyba wzór: matowa hartowana lub „chinchilla”
- Pochwył okrągły (do drzwi przesuwnych)

OŚCIEŻNICE

Rekomendowane ościeżnice przylgowe:

- Porta SYSTEM str. 160
- MINIMAX str. 158
- STALOWE str. 172-177

Rekomendowane ościeżnice bezprzylgowe:

- Porta SYSTEM ELEGANCE str. 162
- LEVEL str. 164

UWAGI

- Aprobata Techniczna AT-15-6515/2016, ITB Warszawa.
- Wypełnienie płyta otworowa zawiera przygotowanie do skrótu w standardzie.
- Rozmiar „110” dostępny tylko w wypełnieniu płytą wiórową otworową. Wymiary przeszkleń jak w rozmiarze „100”.
- Możliwość dowolnego zestawienia wymiarów skrzydeł w drzwiach podwójnych. Przy drzwiach podwójnych bezprzylgowych należy zamawiać skrzydło czynne i bierne.
- Skrzydło podwójne niedostępne z zamkiem magnetycznym.
- Przy opcji „wzmocnienie pod samozamykacz” wymagany jest 3 zawiasy.

DOPLĄTY

- rozmiar „100”, „110” 50 | **61,50**
- wypełnienie płytą wiórową otworową 100 | **123,00**
- kolory w okleinie CPL 0,2 mm – GRUPA II 50 | **61,50**
- kratka, tuleje wentylacyjne lub podcięcie wentylacyjne 39 | **47,97**
- zawiasy PRIME (dotyczy dedykowanych ościeżnic) 20 | **24,60**
- zamek PRIME z czołem połysk (srebrny lub złoty) 10 | **12,30**
- trzeci zawias 3D (dopłata do ceny ościeżnicy) 66 | **81,18**
- zamek magnetyczny 45 | **55,35**
- **PROMOCJA** – w drzwiach w pokryciu CPL – pakiet PRIME 0 zł
- przygotowanie do skrótu (maksymalnie 60 mm) 26 | **31,98**
- wzmocnienie pod samozamykacz (wymagany jest 3 zawiasy) 26 | **31,98**
- zamek hakowy z pochwyłami bocznymi (drzwi przesuwne) 151 | **185,73**
- nakładki na zawiasy standard (komplet na jedną sztukę) 4,66 | **5,73**
- klamka z szyldem (str. 182)

Porta FIT, grupa A, B, C, I

od 369,- | **453,87**

cena skrzydła netto | brutto (PLN)



POLECAMY

Połączenie trwałej konstrukcji wraz z nowoczesnym designem.

Porta FIT I.1, Popielaty Euroinvest



Porta FIT I.1, Popielaty Euroinvest



model A.2



model A.6



model B.2



model B.5



model C.0



model C.1



model C.3



model I.0



model I.1

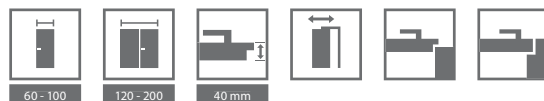

KOLORYSTYKA

Okleina Portadecor ★★★★★☆

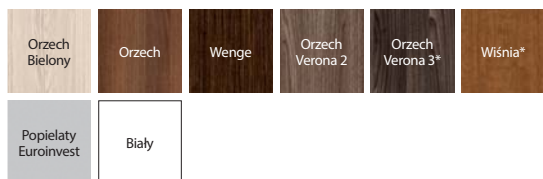

* do wyczerpania zapasów

Okleina Portasynchro 3D ★★★★★☆



Okleina Portaperfect 3D ★★★★★☆

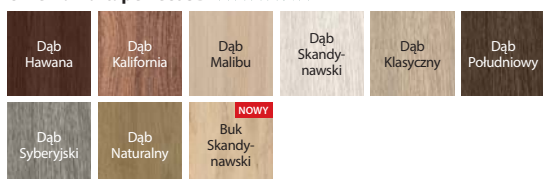

Okleina CPL HQ 0,2 ★★★★★☆

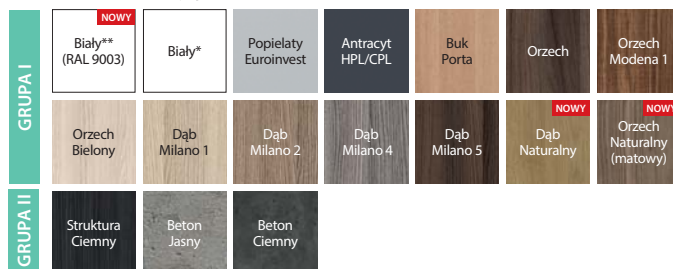

* do wyczerpania zapasów

** Biały (RAL 9003) dostępny w ofercie w grudniu 2018



ramka z szybą
UWAGA: w przypadku okleiny CPL ramka jest zaokrąglona



ramka z panelem
UWAGA: w przypadku okleiny CPL ramka jest zaokrąglona

CENNIK NETTO | BRUTTO PLN (zwróć uwagę na DOPLĄTY)

MODELE	Portadecor, Portasynchro 3D	Portaperfect 3D, CPL HQ gr. I
A.0-C.3	369 453,87	449 552,27
I.0-I.1	359 441,57	439 539,97

ZWRÓĆ UWAGĘ

Jeżeli szukasz drzwi pełnych, które będą pasowały do tej kolekcji, zobacz również kolekcję Porta DECOR str. 54 oraz Porta CPL str. 74.

INFORMACJE TECHNICZNE

KONSTRUKCJA SKRZYDŁA

W modelach A, B, C oraz I wypełnienie „plaster miodu” i płyta stabilizująca lub w całości płyta pełna wzmocniona sklejką (opcja za dopłatą). Całość obłożona jest płytą HDF. W wykończeniu CPL HQ, boki skrzydła pokryte są taśmą brzegową ABS.

AKCESORIA W CENIE SKRZYDŁA

- Dwa lub trzy zawiasy czopowe standard, dostępny także pakiet PRIME, patrz Dopłaty
- Trzy zawiasy w skrzydle o wymiarze „100”
- Zamek: na klucz zwykły, z blokadą łazienkową lub dostosowany pod wkładkę patentową
- Szyba matowa hartowana lub „chinchilla”, „MasterCarre”
- Pochwył okrągły (do drzwi przesuwnych)

OŚCIEŻNICE

Rekomendowane ościeżnice przylgowe:

- Porta SYSTEM str. 160
- MINIMAX str. 158
- STALOWE str. 172-177

Rekomendowane ościeżnice bezprzylgowe:

- Porta SYSTEM ELEGANCE str. 162
- LEVEL str. 164

UWAGI

- Aprobata Techniczna AT-15-6515/2016, ITB Warszawa.
- Możliwość dowolnego zestawienia wymiarów skrzydeł w drzwiach podwójnych. Przy drzwiach podwójnych bezprzylgowych należy zamawiać skrzydło czynne i bierne.
- Skrzydło podwójne niedostępne z zamkiem magnetycznym.
- Przy opcji „wzmocnienie pod samozamykacz” wymagany jest 3 zawiasy.

DOPLĄTY

- rozmiar „100” 50 | **61,50**
- wypełnienie płytą wiórową otworową i/lub pełną 100 | **123,00**
- kolory w okleinie CPL 0,2 mm – GRUPA II 50 | **61,50**
- kratka, tuleje wentylacyjne lub podcięcie wentylacyjne 39 | **47,97**
- zawiasy PRIME (dotyczy dedykowanych ościeżnic) 20 | **24,60**
- zamek PRIME z czołem polysk (srebrny lub złoty) 10 | **12,30**
- trzeci zawias 3D (dopłata do ceny ościeżnicy) 66 | **81,18**
- zamek magnetyczny 45 | **55,35**
- **PROMOCJA** – w drzwiach w pokryciu CPL – pakiet PRIME 0 zł
- przygotowanie do skrót (maksymalnie 60 mm) 26 | **31,98**
- wzmocnienie pod samozamykacz (wymagany jest 3 zawiasy) 26 | **31,98**
- zamek hakowy z pochwyłami bocznymi (drzwi przesuwne) 151 | **185,73**
- nakładki na zawiasy standard (komplet na jedną sztukę) 4,66 | **5,73**
- klamka z szyldem (str. 182)

Porta FIT, grupa E-H

od 379,- | **466,17**

cena skrzydła netto | brutto (PLN)



POLECAMY

Połączenie trwałej konstrukcji wraz z nowoczesnym designem.

Porta FIT G.5, Sosna Norweska



Porta FIT G.5, Sosna Norweska

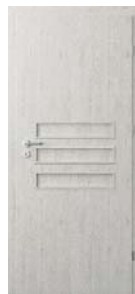

model E.0



model E.3



model F.2



model F.6



model G.0



model G.2



model G.3

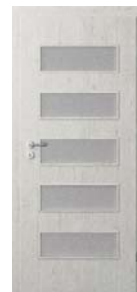

model G.5



model H.0



model H.1



model H.3



model H.4

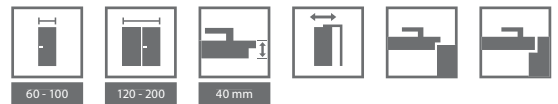

KOLORYSTYKA

Okleina Portadecor ★★★★★☆

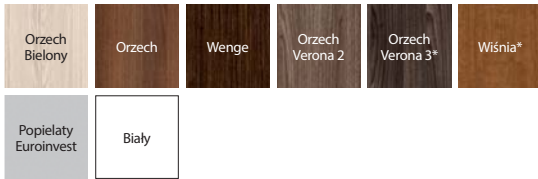

* do wyczerpania zapasów

Okleina Portasynchro 3D ★★★★★☆

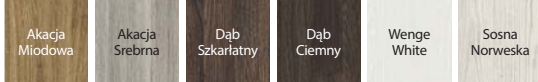

Okleina Portaperfect 3D ★★★★★☆

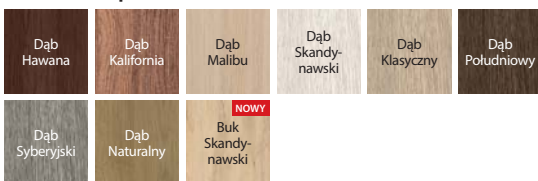

Okleina CPL HQ 0,2 ★★★★★☆

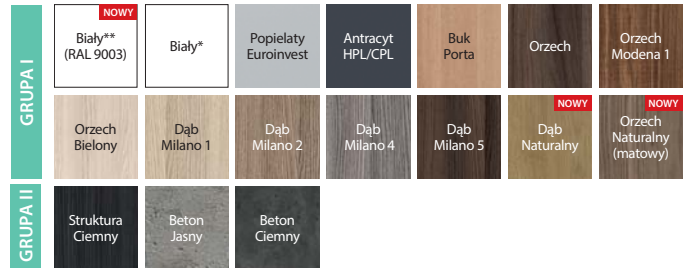

* do wyczerpania zapasów

** Biały (RAL 9003) dostępny w ofercie w grudniu 2018

Porta FIT



ramka z szybą
UWAGA: w przypadku okleiny CPL
ramka jest zaokrąglona



ramka z panelem
UWAGA: w przypadku okleiny CPL
ramka jest zaokrąglona

CENNIK NETTO | BRUTTO PLN (zwróć uwagę na DOPLATY)

MODELE	Portadecor, Portasynchro 3D	Portaperfect 3D, CPL HQ gr. I
E.0-H.4	379 466,17	459 564,57

ZWRÓĆ UWAGĘ

Jeżeli szukasz drzwi pełnych, które będą pasowały do tej kolekcji, zobacz również kolekcję Porta DECOR str. 54 oraz Porta CPL str. 74.

INFORMACJE TECHNICZNE

KONSTRUKCJA SKRZYDŁA

Wypełnienie stanowi „plaster miodu” i płyta stabilizująca lub w całości płyta pełna wzmocniona sklejką (opcja za dopłatą). Całość obłożona jest płytą HDF. Konstrukcje skrzydła uzupełniają szybą lub panel płaski. W wykonaniu CPL HQ boki skrzydła pokryte są taśmą brzegową ABS.

AKCESORIA W CENIE SKRZYDŁA

- Dwa lub trzy zawiasy czopowe standard, dostępny także pakiet PRIME, patrz Dopłaty
- Trzy zawiasy w skrzydle o wymiarze „100”
- Zamek na klucz zwykły, z blokadą łazienkową lub dostosowany pod wkładkę patentową
- Szyba matowa hartowana lub „chinchilla”, „MasterCarre”
- Pochwyty okrągły (do drzwi przesuwnych)

OŚCIEŻNICE

Rekomendowane ościeżnice przylgowe:

- Porta SYSTEM str. 160
- MINIMAX str. 158
- STALOWE str. 172-177

Rekomendowane ościeżnice bezprzylgowe:

- Porta SYSTEM ELEGANCE str. 162
- LEVEL str. 164

UWAGI

- Aprobata Techniczna AT-15-6515/2016, ITB Warszawa.
- Kratka, tuleje wentylacyjne 2 rzędy niedostępne dla modelu H.
- Możliwość dowolnego zestawienia wymiarów skrzydeł w drzwiach podwójnych. Przy drzwiach podwójnych bezprzylgowych należy zamawiać skrzydło czynne i bierne.
- Skrzydło podwójne niedostępne z zamkiem magnetycznym.
- Przy opcji „wzmocnienie pod samozamykacz” wymagany jest 3 zawiasy.

DOPLATY

- rozmiar „100” 50 | **61,50**
- wypełnienie płytą wiórową otworową i/lub pełną 100 | **123,00**
- kolory w okleinie CPL 0,2 mm – GRUPA II 50 | **61,50**
- kratka, tuleje wentylacyjne lub podcięcie wentylacyjne 39 | **47,97**
- zawiasy PRIME (dotyczy dedykowanych ościeżnic) 20 | **24,60**
- zamek PRIME z czołem polysk (srebrny lub złoty) 10 | **12,30**
- trzeci zawias 3D (dopłata do ceny ościeżnicy) 66 | **81,18**
- zamek magnetyczny 45 | **55,35**
- **PROMOCJA** – w drzwiach w pokryciu CPL – pakiet PRIME 0 zł
- przygotowanie do skrótu (maksymalnie 60 mm) 26 | **31,98**
- wzmocnienie pod samozamykacz (wymagany jest 3 zawiasy) 26 | **31,98**
- zamek hakowy z pochwytnymi bocznymi (drzwi przesuwne) 151 | **185,73**
- nakładki na zawiasy standard (komplet na jedną sztukę) 4,66 | **5,73**
- klamka z szyldem (str. 182)

Porta TWIST

od 399,- | **490,77**

cena skrzydła netto | brutto (PLN)



Porta TWIST A.3, Orzech Verona 2



Porta TWIST A.3, Orzech Verona 2



model A.0



model A.1



model A.3



model C.0



model C.1

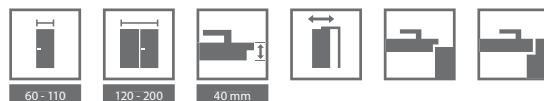

KOLORYSTYKA

Okleina Portadecor ★★★★★

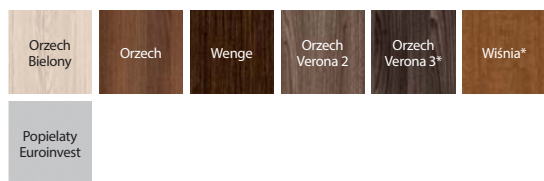

* do wyczerpania zapasów

Okleina Portasynchro 3D ★★★★★

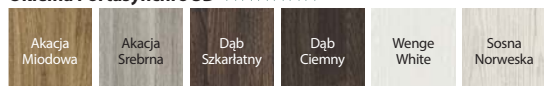

Okleina Portaperfect 3D ★★★★★

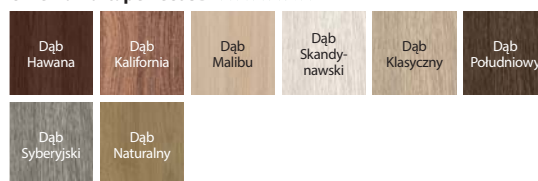

delikatna ramka z szybą
– model A.3



delikatna ramka z panelem
– model A.0

CENNIK NETTO | BRUTTO PLN (zwróć uwagę na DOPŁATY)

MODELE	Portadecor, Portasynchro 3D	Portaperfect 3D
A.O-C.1	399 490,77	479 589,17

INFORMACJE TECHNICZNE

KONSTRUKCJA SKRZYDŁA

Wypełnienie stanowi konstrukcja mieszana „plastra miodu” i płyty stabilizującej lub płyty pełnej wzmocnionej sklejką (opcja za dopłatą). Całość obłożona jest płytą HDF. Konstrukcje skrzydła uzupełniają zamiennie szyba lub panel płaski.

AKCESORIA W CENIE SKRZYDŁA

- Dwa lub trzy zawiasy czopowe standard, dostępny także pakiet PRIME, patrz Dopłaty
- Trzy zawiasy (w skrzydle o wymiarze „100” lub „110”)
- Zamek: na klucz zwykły, z blokadą łazienkową lub dostosowany pod wkładkę patentową
- Szyba matowa hartowana
- Pochwyty okrągły (do drzwi przesuwnych)

OŚCIEŻNICE

Rekomendowane ościeżnice przylgowe:

- Porta SYSTEM str. 160
- MINIMAX str. 158
- STALOWE str. 172-177

Rekomendowane ościeżnice bezprzylgowe:

- Porta SYSTEM ELEGANCE str. 162
- LEVEL str. 164

UWAGI

- Aprobata Techniczna AT-15-6515/2016, ITB Warszawa.
- **Wypełnienie „płyta pełna wzmocniona sklejką” zawiera przygotowanie do skrótu w standardzie.**
- Rozmiar „60” i „120” (dwuskrzydłowe) jest niedostępny dla modeli A.
- Rozmiar „110” dostępny tylko z wypełnieniem z płyty pełnej wzmocnionej sklejką.
- Możliwość dowolnego zestawienia wymiarów skrzydeł w drzwiach podwójnych.
- Przy drzwiach podwójnych bezprzylgowych należy zamawiać skrzydło czynne i bierne.
- Skrzydło podwójne niedostępne z zamkiem magnetycznym.
- Przy opcji „wzmocnienie pod samozamykacz” wymagany jest 3 zawias.

DOPŁATY

- rozmiar „100”, „110” 50 | **61,50**
- wypełnienie płytą wiórową otworową i/lub pełną 100 | **123,00**
- kratka, tuleje wentylacyjne lub podcięcie wentylacyjne 39 | **47,97**
- zawiasy PRIME (dotyczy dedykowanych ościeżnic) 20 | **24,60**
- zamek PRIME z czołem połysk (srebrny lub złoty) 10 | **12,30**
- trzeci zawias 3D (dopłata do ceny ościeżnicy) 66 | **81,18**
- wzmocnienie pod samozamykacz (wymagany jest 3 zawias) 26 | **31,98**
- zamek magnetyczny 45 | **55,35**
- przygotowanie do skrótu (maksymalnie 60 mm) 26 | **31,98**
- zamek hakowy z pochwytyami bocznymi (drzwi przesuwne) 151 | **185,73**
- nakładki na zawiasy standard (komplet na jedną sztukę) 4,66 | **5,73**
- klamka z szyldem (str. 182)

Porta NOVA, grupa 2-5

od 529,- | **650,67**

cena skrzydła netto | brutto (PLN)



POLECAMY

Duża ilość przeszkleń naturalnie rozjaśni i rozświetli wnętrze.

Porta NOVA 4.4, Dąb Klasyczny



Porta NOVA 5.5, Dąb Klasyczny



model 2.1



model 2.2

model 2.2
z lustrem

model 3.1



model 3.2



model 4.1



model 4.2



model 4.4



model 5.1



model 5.2



model 5.4



model 5.5

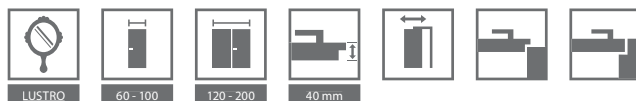

KOLORYSTYKA

Okleina Portadecor ★★★★★☆

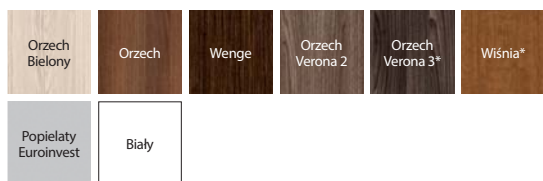

* do wyczerpania zapasów

Okleina Portasynchro 3D ★★★★★☆

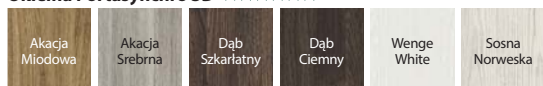

Okleina Portadur ★★★★★☆

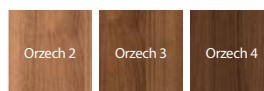

Okleina Portaperfect 3D ★★★★★☆

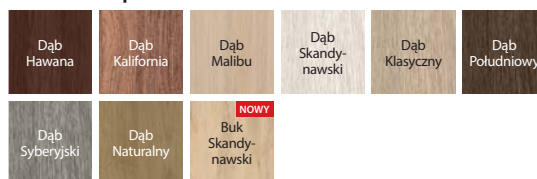

ramka z plyną

CENNIK NETTO | BRUTTO PLN (zwróć uwagę na DOPLĄTY)

MODELE	Portadecor, Portasynchro 3D	Portadur	Portaperfect 3D
2.1–2.2	529 650,67	579 712,17	609 749,07
3.1–3.2	549 675,27	599 736,77	629 773,67
4.1–4.4	549 675,27	599 736,77	629 773,67
5.1–5.5	589 724,47	639 785,97	669 822,87

INFORMACJE TECHNICZNE

KONSTRUKCJA SKRZYDŁA

Wypełnienie stanowi płyta wiórowa. Całość obłożona jest płytą HDF. Model 2.2 możliwy do wykonania z lustrem na jedną stronę lub dwie strony. Przy wyborze skrzydła z lustrem na jedną stronę z drugiej znajduje się plynca.

AKCESORIA W CENIE SKRZYDŁA

- Zamek na klucz zwykły, z blokadą łazienkową lub dostosowany pod wkładkę patentową
- Dwa lub trzy zawiasy czopowe standard lub trzy zawiasy w skrzydle o wymiarze „100” oraz w okleinie Portadur, dostępny także pakiet PRIME, patrz Dopłaty
- Szyba – wzory: „chinchilla”, matowa (za dopłatą)
- Przygotowanie do skrótu maksymalnie 60 mm (tylko grupa 2 i 3)
- Pochwył okrągły (do drzwi przesuwnych)

OŚCIEŻNICE

Rekomendowane ościeżnice przylgowe:

- Porta SYSTEM str. 160
- MINIMAX str. 158
- STALOWE str. 172-177

Rekomendowane ościeżnice bezprzylgowe:

- Porta SYSTEM ELEGANCE str. 162
- LEVEL str. 164

UWAGI

- Aprobata Techniczna AT-15-6515/2016, ITB Warszawa.
- Możliwość dowolnego zestawienia wymiarów skrzydeł w drzwiach podwójnych. Przy drzwiach podwójnych bezprzylgowych należy zamawiać skrzydło czynne i bierne.
- Skrzydło podwójne niedostępne z zamkiem magnetycznym.
- Przy opcji „wzmocnienie pod samozamykacz” wymagany jest 3 zawiasy.

DOPLĄTY

- rozmiar „100” 50 | **61,50**
- szyby matowa, model 2.2 70 | **86,10**
- szyby matowa, model 3.2 40 | **49,20**
- szyby matowa, modele gr. 4 i 5 (za 1 szt. szyby) 25 | **30,75**
- podcięcie wentylacyjne lub tuleje wentylacyjne (1 rząd) 39 | **47,97**
- zawiasy PRIME (dotyczy dedykowanych ościeżnic) 20 | **24,60**
- zamek PRIME z czołem polysk (srebrny lub złoty) 10 | **12,30**
- trzeci zawias 3D (dopłata do ceny ościeżnicy) 66 | **81,18**
- wzmocnienie pod samozamykacz (wymagany jest 3 zawiasy) 26 | **31,98**
- zamek magnetyczny 45 | **55,35**
- zamek hakowy z pochwyłami bocznymi (drzwi przesuwne) 151 | **185,73**
- nakładki na zawiasy standard (komplet na jedną sztukę) 4,66 | **5,73**
- lustro na jedną stronę 150 | **184,50**
- lustro na dwie strony 300 | **369,00**
- klamka z szyldem (str. 182)

Porta NOVA, grupa 6 i 7

od 589,- | **724,47**

cena skrzydła netto | brutto (PLN)



POLECAMY

Zastosowanie płyty wiórowo-otworowej, zapewnia większe wyciszenie pomieszczenia.

Porta NOVA 7.1, Orzech 3, moduł retro



Porta NOVA 6.1 Orzech 3, moduł retro



model 6.1



model 6.2



model 6.3



model 6.4



model 6.5



model 7.1



model 7.2



model 7.3



model 7.4



model 7.5

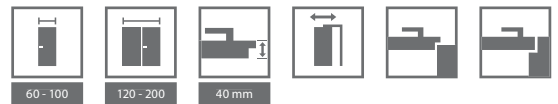

KOLORYSTYKA

Okleina Portadecor ★★★★★☆

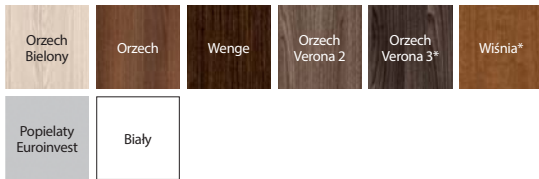

* do wyczerpania zapasów

Okleina Portasynchro 3D ★★★★★☆

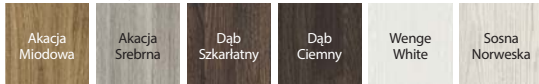

Okleina Portadur ★★★★★☆

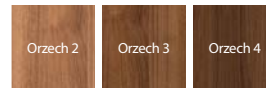

Okleina Portaperfect 3D ★★★★★☆

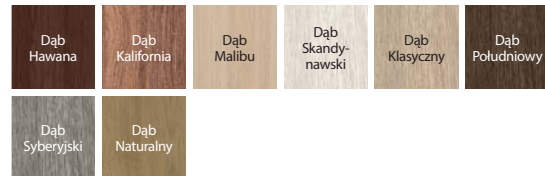

ramka z szybą

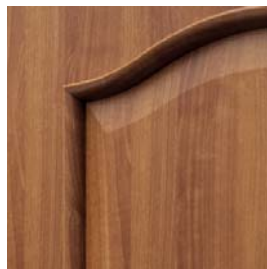

ramka z płytą

CENNIK NETTO | BRUTTO PLN (zwróć uwagę na DOPŁATY)

MODELE	Portadecor, Portasynchro 3D	Portadur	Portaperfect 3D
6.1-7.5	589 724,47	639 785,97	669 822,87

INFORMACJE TECHNICZNE

KONSTRUKCJA SKRZYDŁA

Wypełnienie stanowi płyta wiórowa pełna. Całość obłożona jest płytą HDF.

AKCESORIA W CENIE SKRZYDŁA

- Zamek: na klucz zwykły, z blokadą łazienkową lub dostosowany pod wkładkę patentową
- Dwa lub trzy zawiasy czopowe standard lub trzy zawiasy w skrzydle o wymiarze „100” oraz w okleinie Portadur, dostępny także pakiet PRIME, patrz Dopląty
- Szyba – wzór „chinchilla”, matowa (za dopłatą)
- Przygotowanie do skrótów maksymalnie 60 mm
- Pochwyty okrągły (do drzwi przesuwnych)

OŚCIEŻNICE

Rekomendowane ościeżnice przylgowe:

- Porta SYSTEM str. 160
- MINIMAX str. 158
- STALOWE str. 172-177

Rekomendowane ościeżnice bezprzylgowe:

- Porta SYSTEM ELEGANCE str. 162
- LEVEL str. 164

UWAGI

- Aprobata Techniczna AT-15-6515/2016, ITB Warszawa.
- Kratka i tuleje wentylacyjne 2 rzędy dostępne tylko dla modeli 6.5, 7.5.
- Możliwość dowolnego zestawienia wymiarów skrzydeł w drzwiach podwójnych.
- Przy drzwiach podwójnych bezprzylgowych należy zamawiać skrzydło czynne i bierne.
- Skrzydło podwójne niedostępne z zamkiem magnetycznym.
- Przy opcji „wzmocnienie pod samozamykacz” wymagany jest 3 zawias.

DOPŁATY

- rozmiar „100” 50 | **61,50**
- szyba matowa 50 | **61,50**
- kratka, tuleje wentylacyjne lub podcięcie wentylacyjne 39 | **47,97**
- zawiasy PRIME (dotyczy dedykowanych ościeżnic) 20 | **24,60**
- zamek PRIME z czołem polsk (srebrny lub złoty) 10 | **12,30**
- trzeci zawias 3D (dopłata do ceny ościeżnicy) 66 | **31,18**
- wzmocnienie pod samozamykacz (wymagany jest 3 zawias) 26 | **31,98**
- zamek magnetyczny 45 | **55,35**
- zamek hakowy z pochwytyami bocznymi (drzwi przesuwne) 151 | **185,73**
- nakładki na zawiasy standard (komplet na jedną sztukę) 4,66 | **5,73**
- szyba matowa hartowana 50 | **61,50**
- klamka z szyldem (str. 182)

Porta LEVEL

od 259,- | **318,57**

cena skrzydła netto | brutto (PLN)



Porta LEVEL B.1, Jesion Capri 1 z dedykowaną ościeżnicą LEVEL z panelem 100 cm

Zobacz detale www.porta.com.pl/dm/portalevel.pdf



Porta LEVEL B.2, Jesion Capri 1
Ościeżnica LEVEL z panelem 20 cm



model A.0
Ościeżnica
z panelem 20 cm



model A.1
Ościeżnica
z panelem 20 cm



model A.2
Ościeżnica
z panelem 20 cm



model A.3
Ościeżnica
z panelem 20 cm



model B.1
Ościeżnica
z panelem 20 cm



model B.2
Ościeżnica
z panelem 20 cm



KOLORYSTYKA

Okleina Portasynchro 3D ★★★★★



USŁOJENIE POZIOME

Skrzydła Porta LEVEL posiadają dedykowaną ościeżnicę LEVEL, patrz str. 164



Zobacz nową kolekcję Porta LEVEL:
www.porta.com.pl/dm/portalevel.wmv



dedykowana ościeżnica LEVEL



obrzeże ABS wysoka odporność



poziome usłojenie



intarsje srebrne

CENNIK NETTO | BRUTTO PLN (zwróć uwagę na DOPŁATY)

MODELE	Portasynchro 3D
A.0	259 318,57
A.1-B.2	409 503,07

INFORMACJE TECHNICZNE

KONSTRUKCJA SKRZYDŁA

Wypełnienie „plaster miodu” lub płyta wiórowa otworowa w ramie z materiałów drewnopochodnych wzmocniona wewnętrznym ramiakiem ze sklejki. Całość obłożona jest płytą HDF. Pionowa krawędź zabezpieczona ABS.

AKCESORIA W CENIE SKRZYDŁA

- Dwa lub trzy zawiasy czopowe standard, dostępny także pakiet PRIME, patrz Dopląty
- Trzy zawiasy w skrzydle o wymiarze „100”
- Zamek na klucz zwykły, z blokadą łazienkową lub dostosowany pod wkładkę patentową

OŚCIEŻNICE

Rekomendowane ościeżnice przylgowe:

- Porta SYSTEM str. 160
- MINIMAX str. 158
- STALOWE str. 172-177

Rekomendowane ościeżnice bezprzylgowe:

- Porta SYSTEM ELEGANCE str. 162
- LEVEL str. 164

UWAGI

- Aprobata Techniczna AT-15-6515/2016, ITB Warszawa.
- Wypełnienie płytą otworową i płytą pełną zawiera przygotowanie skrótów w standardzie.
- Możliwość dowolnego zestawienia wymiarów skrzydeł w drzwiach podwójnych.
- Skrzydło podwójne niedostępne z zamkiem magnetycznym.
- Przy opcji „wzmocnienie pod samozamykacz” wymagany jest 3 zawias.

DOPŁATY

- rozmiar „100” 50 | **61,50**
- wypełnienie płytą wiórową otworową 100 | **123,00**
- tuleje wentylacyjne lub podcięcie wentylacyjne 39 | **47,97**
- zawiasy PRIME (dotyczy dedykowanych ościeżnic) 20 | **24,60**
- zamek PRIME z czołem połysk (srebrny lub złoty) 10 | **12,30**
- trzeci zawias 3D (dopłata do ceny ościeżnicy) 66 | **81,18**
- zamek magnetyczny 45 | **55,35**
- przygotowanie do skrótów (maksymalnie 60 mm) 26 | **31,98**
- wzmocnienie pod samozamykacz (wymagany jest 3 zawias) 26 | **31,98**
- nakładki na zawiasy standard (komplet na jedną sztukę) 4,66 | **5,73**
- cena detaliczna skrzydła czynnego / biernego (wypełnienie tylko z płytą otworową) 419 | **515,37**
- klamka z szyldem (str. 182)

Porta LINE

od 429,- | **527,67**

cena skrzydła netto | brutto (PLN)



Porta LINE G.1, Beton Ciemny



Porta LINE H.1, Beton Ciemny

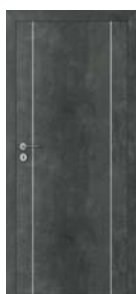

model A.1



model B.1



model C.1



model D.1

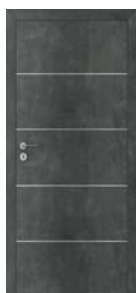

model E.1

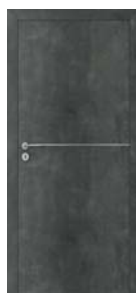

model F.1

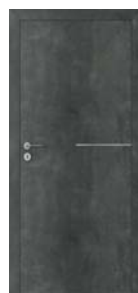

model G.1



model H.1

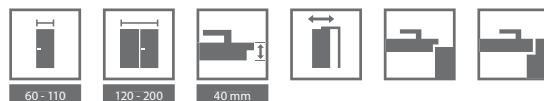

KOLORYSTYKA

Okleina Portadecor ★★★★★☆

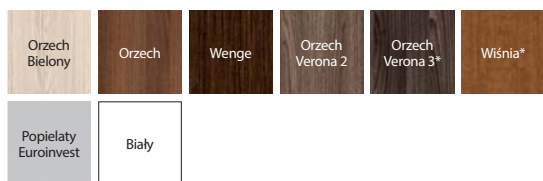

* do wyczerpania zapasów

Okleina Portasynchro 3D ★★★★★☆

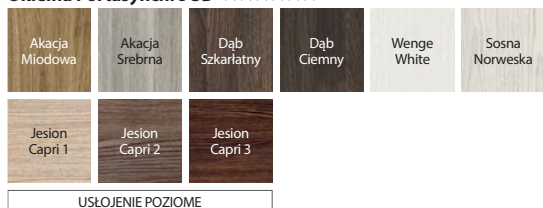

Okleina Portaperfect 3D ★★★★★☆

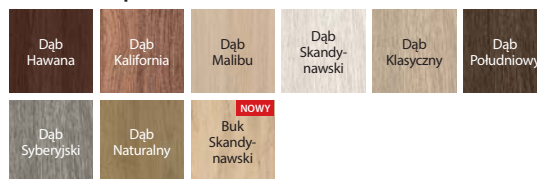

Okleina CPL HQ 0,2 ★★★★★☆

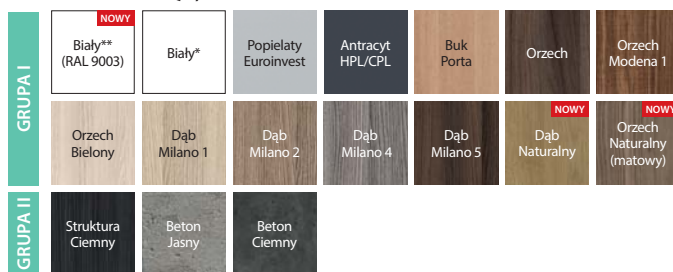

* do wyczerpania zapasów

** Biały (RAL 9003) dostępny w ofercie w grudniu 2018



intarsje srebrne

CENNIK NETTO | BRUTTO PLN (zwróć uwagę na DOPŁATY)

MODELE	Portadecor, Portasynchro 3D	Portaperfect 3D, CPL HQ gr. I
A.1-H.1	429 527,67	509 626,07

INFORMACJE TECHNICZNE

KONSTRUKCJA SKRZYDŁA

Wypełnienie stanowi „plaster miodu” lub płyta wiórowa otworowa wzmocniona wewnętrznym ramiakiem ze sklejki. Całość obłożona jest płytą HDF. Skrzydła uzupełnione są aluminiowymi intarsjami w kolorze srebrnym lub złotym o szerokości 6 mm. W wykonaniu CPL HQ boki skrzydła pokryte są taśmą brzegową ABS.

AKCESORIA W CENIE SKRZYDŁA

- Dwa lub trzy zawiasy czopowe standard, dostępny także pakiet PRIME, patrz Dopłaty
- Trzy zawiasy w skrzydle o wymiarze „100”
- Zamek na klucz zwykły, z blokadą łazienkową lub dostosowany pod wkładkę patentową
- Pochwyty okrągły (do drzwi przesuwnych)

OŚCIEŻNICE

Rekomendowane ościeżnice przylgowe:

- Porta SYSTEM str. 160
- MINIMAX str. 158
- STALOWE str. 172-177

Rekomendowane ościeżnice bezprzylgowe:

- Porta SYSTEM ELEGANCE str. 162
- LEVEL str. 164

UWAGI

- Aprobata Techniczna AT-15-6515/2016, ITB Warszawa.
- Tuleje wentylacyjne niedostępne dla modelu D.1.

- Przygotowanie do skrótu za dopłatą dotyczy skrzydeł z wypełnieniem „plaster miodu”.
- Wypełnienie płytą otworową i płytą pełną zawiera przygotowanie do skrótu w standardzie.
- Rozmiar „110” dostępny tylko w wypełnieniu płytą wiórową otworową.
- Możliwość dowolnego zestawienia wymiarów skrzydeł w drzwiach podwójnych.
- Przy drzwiach podwójnych bezprzylgowych należy zamawiać skrzydło czynne i bierne.
- Skrzydło podwójne niedostępne z zamkiem magnetycznym.
- Przy opcji „wzmocnienie pod samozamykacz” wymagany jest 3 zawiasy.

DOPŁATY

- rozmiar „100”, „110” 50 | **61,50**
- wypełnienie płytą wiórową otworową 100 | **123,00**
- kolory w okleinie CPL 0,2 mm – GRUPA II 50 | **61,50**
- tuleje wentylacyjne lub podcięcie wentylacyjne 39 | **47,97**
- zawiasy PRIME (dotyczy dedykowanych ościeżnic) 20 | **24,60**
- zamek PRIME z czołem połysk (srebrny lub złoty) 10 | **12,30**
- trzeci zawias 3D (dopłata do ceny ościeżnicy) 66 | **81,18**
- zamek magnetyczny 45 | **55,35**
- **PROMOCJA** – w drzwiach w pokryciu CPL – pakiet PRIME 0 zł
- przygotowanie do skrótu (maksymalnie 60 mm) 26 | **31,98**
- wzmocnienie pod samozamykacz (wymagany jest 3 zawiasy) 26 | **31,98**
- zamek hakowy z pochwytnymi bocznymi (drzwi przesuwne) 151 | **185,73**
- nakładki na zawiasy standard (komplet na jedną sztukę) 4,66 | **5,73**
- klamka z szyldem (str. 182)

Porta CPL



TOP
KOLEKCJE

Porta CPL 1.1, skrzydło – Dąb Naturalny, ościeżnica – Beton Ciemny



Porta CPL 1.1, Dąb Naturalny



model 1.1



model 1.2



model 1.3



model 1.4



model 1.5



model 5.1



model 5.2



model 5.4



model 5.5

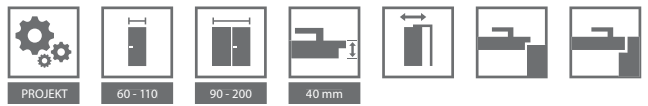

KOLORYSTYKA

Okleina CPL HQ 0,2 ★★★★★☆

GRUPA I	NOWY Biały** (RAL 9003)	Biały*	Popielaty Euroinvest	Antracyt HPL/CPL	Buk Porta	Orzech	Orzech Modena 1
	Orzech Bielony	Dąb Milano 1	Dąb Milano 2	Dąb Milano 4	Dąb Milano 5	NOWY Dąb Naturalny	NOWY Orzech Naturalny (matowy)
GRUPA II	Struktura Ciemny	Beton Jasny	Beton Ciemny				



Sprawdź możliwości realizacji innych modeli w Porta KONTRAKT, patrz str. 210.

* do wyczerpania zapasów
** Biały (RAL 9003) dostępny w ofercie w grudniu 2018



ramka z szybą



ramka z płyciną

**SUPER
CENA**

CENNIK NETTO | BRUTTO PLN (zwróć uwagę na DOPŁATY)

MODELE	CPL HQ 0,2 gr.I (Popielaty Euroinvest)	CPL HQ 0,2 gr.I (pozostałe kolory)	CPL HQ 0,7 gr.I (Popielaty Euroinvest)	CPL HQ 0,7 gr.I (pozostałe kolory)
1.1	309 380,07	329 404,67	419 515,37	439 539,97
1.2	369 453,87	389 478,47	479 589,17	499 613,77
1.3	399 490,77	419 515,37	509 626,07	529 650,67
1.4	449 552,27	469 576,87	559 687,57	579 712,17
1.5	389 478,47	409 503,07	499 613,77	519 638,37
5.1-5.5	614 755,22	634 779,82	-	-

INFORMACJE TECHNICZNE

KONSTRUKCJA SKRZYDŁA

Grupa 1 – „plaster miodu” lub płyta wiórowa otworowa wzmocniona wewnętrznym ramiakiem ze sklejki (opcja za dopłatą), grupa grupa 5 oraz model 1.4 – płyta wiórowa. Całość obłożona jest płytą HDF. Boki skrzydła pokryte są taśmą brzegową ABS.

AKCESORIA W CENIE SKRZYDŁA

- Zamek: na klucz zwykły, z blokadą łazienkową lub dostosowany pod wkładkę patentową
- Dwa lub trzy zawiasy czopowe standard lub PRIME
- Trzy zawiasy (w skrzydle o wymiarze „100”i„110”)
- Szyba wzór: „chinchilla” lub matowa hartowana i przezroczysta (opcja za dopłatą)
- Przygotowanie do skrót (maks. 60 mm) (tylko grupa 5)
- Pochwyty okrągły (do drzwi przesuwnych)

OŚCIEŻNICE

Rekomendowane ościeżnice przylgowe:

- Porta SYSTEM str. 160
- MINIMAX str. 158
- STALOWE str. 172-177

Rekomendowane ościeżnice bezprzylgowe:

- Porta SYSTEM ELEGANCE str. 162

UWAGI

- Aprobata Techniczna AT-15-6515/2016, ITB Warszawa.
- Wypełnienie płyta otworowa i płyta pełna zawiera przygotowanie do skrót w standardzie.
- Rozmiar „110” dostępny tylko z wypełnieniem płyta wiórowa. Rozmiary przeszkleń – jak w „100”.
- Rozmiar „100”i„110” niedostępny dla modelu 1.4.

- Przy wybraniu zawiasu PRIME skrzydło nie jest wyposażone w część zawiasową.
- Możliwość dowolnego zestawienia wymiarów skrzydeł w drzwiach podwójnych.
- Skrzydło bierne (standardowe) dostępne w rozmiarach „60” do „100”.
- Skrzydło bierne (dostawka) w rozmiarach „30”, „40”, „50” tylko w wersji pełnej. Przy drzwiach podwójnych bezprzylgowych należy zamawiać skrzydło czynne i bierne.
- Możliwość realizacji innych modeli poprzez Porta KONTRAKT str. 210.
- Skrzydło podwójne niedostępne z zamkiem magnetycznym.
- **Rozmiar „80” i „90” w normie inwestycyjnej (światło przejścia 800, 900 mm) dostępny jako standard – bez dopłaty.**
- Przy opcji „wzmocnienie pod samozamykacz” wymagany jest 3 zawiasy.

DOPŁATY

- rozmiar „100”, „110” 50 | **61,50**
- wypełnienie płytą wiórową otworową 100 | **123,00**
- kolory w okleinie CPL 0,2 mm i 0,7 mm – GRUPA II 50 | **61,50**
- **PROMOCJA** – w drzwiach w pokryciu CPL – pakiet PRIME 0 zł
- trzeci zawias 3D (dopłata do ceny ościeżnicy) 66 | **81,18**
- kratka (tylko grupa 1), tuleje wentylacyjne lub podcięcie wentylacyjne 39 | **47,97**
- zamek magnetyczny 45 | **55,35**
- przygotowanie do skrót (maksymalnie 60 mm) (grupa 1) 26 | **31,98**
- wzmocnienie pod samozamykacz (wymagany jest 3 zawias) 26 | **31,98**
- szyby matowa, przezroczysta - model 1.2 20 | **24,60**
- szyby matowa, przezroczysta - model 1.3 i 1.4 70 | **86,10**
- szyby matowa, przezroczysta - model 1.5 30 | **36,90**
- szyby matowa, przezroczysta - modele gr. 5 (za 1 szt. szyby) 25 | **30,75**
- bułaj – ze stali nierdzewnej (model 1.1) 401 | **493,23**
- zamek hakowy z pochwytyami bocznymi (drzwi przesuwne) 151 | **185,73**
- nakładki na zawiasy standard (komplet na jedną sztukę) 4,66 | **5,73**
- klamka z szyldem (str. 182)

Porta RESIST

od 429,- | **527,67**

cena skrzydła netto | brutto (PLN)



Porta RESIST 1.1, Dąb Brązowy

INNOWACYJNY PRODUKT NA RYNKU

Struktura i rodzaj wykończenia Gladstone charakteryzuje się autentycznym wyglądem, przypominającym naturalne, surowe drewno.



Porta RESIST 7.1, Dąb Brązowy

usłojenie pionowe:



model 1.1



model 1.2



model 1.3



model 1.4

usłojenie poziome:



model 7.1



model 7.2



model 7.3



model 7.4

usłojenie pionowe lub poziome:



model B.1*



model E.1*



model H.1*



model 4.A



model 4.B

usłojenie pionowe:

* usłojenie zgodne z kierunkiem intarsji

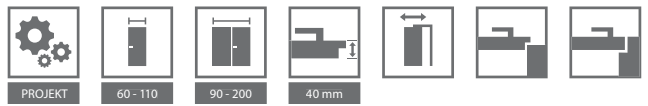

KOLORYSTYKA

Gladstone ★★★★★

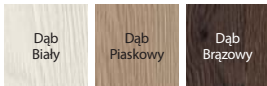

Sprawdź możliwości realizacji innych modeli w Porta KONTRAKT, patrz str. 210.

Gladstone



EXTREME

Klasa, której parametry stanowią ochronę dla intensywnego użytkowania drzwi wykończonych tym rodzajem pokrycia. Przeznaczona jest do miejsc o dużym natężeniu ruchu, wszędzie tam, gdzie dziennie przechodzą setki ludzi.

POLECAMY!

Powierzchnia skrzydła pokryta wysoko skompresowaną płytą z bardzo drobną strukturą włókien. Dzięki swojej dużej gęstości gwarantuje wysoką odporność na uderzenia, ścieranie i zarysowania.



PRZYKŁADOWE PRZEZNACZENIE DRZWI PORTA RESIST:

- Biura
- Hotele i pensjonaty
- Budynki użyteczności publicznej
- Budynki mieszkalne



struktura synchroniczna Gladstone podkreślająca naturalną surowość drewna

SUPER
CENA

CENNIK NETTO | BRUTTO PLN (zwróć uwagę na DOPŁATY)

MODELE	Gladstone (ukł. pionowy)	MODELE	Gladstone (ukł. poziomy)	MODELE	Gladstone
1.1	539 662,97	7.1	429 527,67	4.A	769 945,87
1.2	599 736,77	7.2	489 601,47	4.B	869 1068,87
1.3	629 773,67	7.3	519 638,37	E.1	569 699,87
1.4	679 835,17	7.4	569 699,87	B.1, H.1	679 835,17

INFORMACJE TECHNICZNE

KONSTRUKCJA SKRZYDŁA

Wypełnienie stanowi „plaster miodu” lub płyta wiórowa otworowa wzmocniona wewnętrznym ramiakiem ze sklejki (opcja za dopłatą), modele 1.4, 7.4 – płyta wiórowa pełna, 4.B – płyta wiórowa otworowa. Całość obłożona jest płytą HDF. Boki skrzydła pokryte są taśmą brzegową ABS. Modele z intarsjami uzupełnione są aluminiowymi wstawkami w kolorze srebrnym o szerokości 6 mm. Skrzydła 4.A, 4.B wyposażone są w szybę hartowaną o grubości 8 mm, która stanowi element konstrukcyjny skrzydła.

AKCESORIA W CENIE SKRZYDŁA

- Dwa lub trzy zawiasy czopowe standard, dostępny także pakiet PRIME, patrz Dopłaty
- Trzy zawiasy w skrzydle o wymiarze „100” lub „110”
- Zamek: na klucz zwykły, z blokadą łazienkową, dostosowany pod wkładkę patentową
- Szyba – modele gr. 1 i 7 wzory: „chinchilla”, matowa hartowana, przezroczysta, modele gr. 4: szyba matowa hartowana 8 mm
- Pochwyty okrągły (do drzwi przesuwnych)

OŚCIEŻNICE

Rekomendowane ościeżnice przylgowe:

- Porta SYSTEM str. 160
- MINIMAX str. 158
- STALOWE str. 172-177

Rekomendowane ościeżnice bezprzylgowe:

- Porta SYSTEM ELEGANCE str. 162

UWAGI

- Aprobata Techniczna AT-15-6515/2016, ITB Warszawa.
- Przy wybraniu zawiasu PRIME skrzydło nie jest wyposażone w część zawiasową.

- Kratka, tuleje wentylacyjne i przygotowanie do skrótu niedostępne dla modeli gr. 4.
- Wypełnienie płytą otworową i płyta pełna zawiera przygotowanie do skrótu w standardzie.
- Rozmiar „100” i „110” niedostępny dla modelu 1.4, 7.4.
- Rozmiar „110” dostępny tylko z wypełnieniem płytą wiórową.
- Rozmiary przeszkleń – jak w rozmiarze „100”.
- Rozmiar „110” niedostępny dla modeli z gr. 4.
- Stały wymiar szyb w modelu 4.A.
- Skrzydło podwójne niedostępne z zamkiem magnetycznym.
- Możliwość dowolnego zestawienia wymiarów skrzydeł w drzwiach podwójnych.
- Przy drzwiach podwójnych bezprzylgowych należy zamawiać skrzydło czynne i bierne.
- Rozmiar „80” i „90” w normie inwestycyjnej (światło przejścia 800, 900 mm) dostępny jak standard (dotyczy modeli gr. 1 i 7) – bez dopłaty.
- Przy opcji „wzmocnienie pod samozamykacz” wymagany jest 3 zawiasy.

DOPŁATY

- rozmiar „100” i „110” 50 | **61,50**
- wypełnienie płytą wiórową otworową 100 | **123,00**
- **PROMOCJA** – pakiet PRIME 0 zł
- trzeci zawias 3D (dopłata do ceny ościeżnicy) 66 | **81,18**
- kratka (tylko grupa 1 i 7), tuleje wentylacyjne lub podcięcie wentylacyjne 39 | **47,97**
- zamek magnetyczny 45 | **55,35**
- przygotowanie do skrótu (maks. 60 mm) (z wyjątkiem gr. 4) 26 | **31,98**
- wzmocnienie pod samozamykacz (wymagany jest 3 zawias) 26 | **31,98**
- bulaj – ze stali nierdzewnej (model 1.1, 7.1) 401 | **493,23**
- zamek hakowy z pochwytnymi bocznymi (drzwi przesuwne) 151 | **185,73**
- nakładki na zawiasy standard (komplet na jedną sztukę) 4,66 | **5,73**
- klamka z szyldem (str. 182)

Porta FOCUS



Porta FOCUS 4.A, Orzech Naturalny (matowy)



Porta FOCUS 4.A, Orzech Naturalny (matowy)



model 2.0



model 4.A



model 4.B

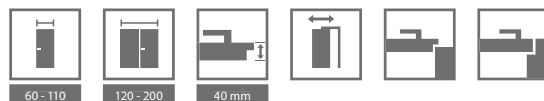

KOLORYSTYKA

Okleina Portadecor ★★★★★☆

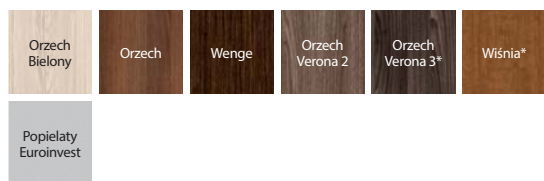

* do wyczerpania zapasów

Okleina Portasynchro 3D ★★★★★☆

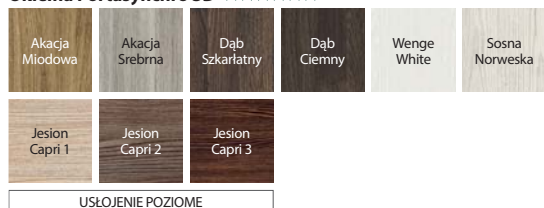

USŁOJENIE POZIOME

Okleina Portaperfect 3D ★★★★★☆

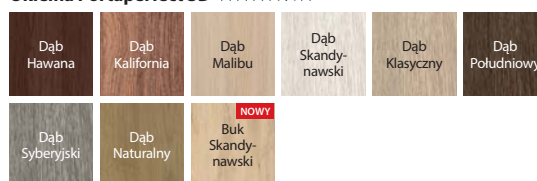

NOWE WYKOŃCZENIE

Okleina CPL HQ 0,2 ★★★★★☆

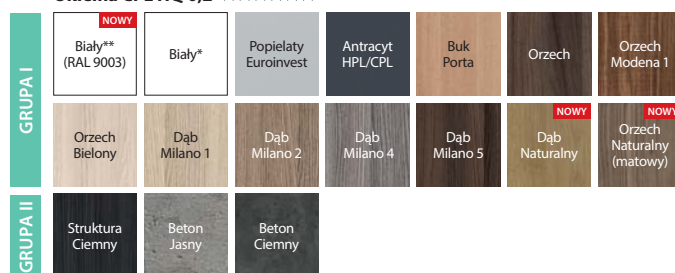

* do wyczerpania zapasów

** Biały (RAL 9003) dostępny w ofercie w grudniu 2018



łączenie z szybą „na kant”
skrzydło przylgowe



łączenie z szybą „na kant”
skrzydło bezprzylgowe

CENNIK NETTO | BRUTTO PLN (zwróć uwagę na DOPLĄTY)

MODELE	Portadecor, Portasynchro 3D	Portaperfect 3D, CPL HQ gr. I
2.0	519 638,37	599 736,77
4.A	529 650,67	609 749,07
4.B	629 773,67	709 872,07

INFORMACJE TECHNICZNE

KONSTRUKCJA SKRZYDŁA

Wypełnienie stanowi „plaster miodu” lub płyta wiórowa otworowa wzmocniona wewnętrznym ramiakiem ze sklejki (opcja za dopłatą). Całość obłożona jest płytą HDF. Wzory przeszklone z szybą matową hartowaną o grubości 8 mm, która stanowi element konstrukcyjny skrzydła. W wykonaniu CPL HQ boki skrzydła pokryte są taśmą ABS.

AKCESORIA W CENIE SKRZYDŁA

- Dwa lub trzy zawiasy czopowe standard, dostępny także pakiet PRIME, patrz Dopłaty
- Trzy zawiasy w skrzydle o wymiarze „100” lub „110”
- Zamek: na klucz zwykły, z blokadą łazienkową, dostosowany pod wkładkę patentową
- Szyba hartowana matowa
- Pochwyty okrągły (do drzwi przesuwnych)

OŚCIEŻNICE

Rekomendowane ościeżnice przylgowe:

- Porta SYSTEM str. 160
- MINIMAX str. 158
- STALOWE str. 172-177

Rekomendowane ościeżnice bezprzylgowe:

- Porta SYSTEM ELEGANCE str. 162
- LEVEL str. 164

UWAGI

- Aprobata Techniczna AT-15-6515/2016, ITB Warszawa.
- **Podcięcie wentylacyjne w modelach przeszklonych dostępne w Polskiej Normie.**
- Wypełnienie płyta otworowa i płyta pełna zawiera przygotowanie do skrótu w standardzie.
- Rozmiar „110” dostępny tylko z wypełnieniem płyta wiórowa.
- Możliwość dowolnego zestawienia wymiarów skrzydeł w drzwiach podwójnych. Przy drzwiach podwójnych bezprzylgowych należy zamawiać skrzydło czynne i bierne.
- Model 4.B dostępny jedynie z wypełnieniem płyta wiórowa otworowa bez dodatkowej dopłaty.
- Rozmiar „110” niedostępny dla modeli z grupy 4.
- **Stały wymiar szyb, tylko modele z grupy 2, model 4.A.**
- Skrzydło podwójne niedostępne z zamkiem magnetycznym.

DOPLĄTY

- rozmiar „100”, „110” 50 | **61,50**
- kolory w okleinie CPL 0,2 mm – GRUPA II 50 | **61,50**
- wypełnienie płytą wiórową otworową 100 | **123,00**
- tuleje wentylacyjne lub podcięcie wentylacyjne 39 | **47,97**
- zawiasy PRIME (dotyczy dedykowanych ościeżnic) 20 | **24,60**
- zamek PRIME z czołem połysk (srebrny lub złoty) 10 | **12,30**
- trzeci zawias 3D (dopłata do ceny ościeżnicy) 66 | **81,18**
- zamek magnetyczny 45 | **55,35**
- zamek hakowy z pochwytyami bocznymi (drzwi przesuwne) 151 | **185,73**
- nakładki na zawiasy standard (komplet na jedną sztukę) 4,66 | **5,73**
- klamka z szyldem (str. 182)





MADRYT, CORDOBA, TOLEDO

od 1039,- | **1277,97**

cena skrzydła netto | brutto (PLN)



Porta EXPRESS*
Przyśpieszamy!

LINIA KLASYCZNA

CORDOBA duży szpros, dostawka K, Tabacco



CORDOBA pełne, Tabacco



MADRYT
pełne



MADRYT
małe okienko



MADRYT
szpros



MADRYT
duży szpros



CORDOBA
pełne



CORDOBA
małe okienko



CORDOBA
szpros



CORDOBA
duży szpros



dostawka
A



dostawka
K



TOLEDO
pełne



TOLEDO
model 1



TOLEDO
model 2



TOLEDO
model 4



TOLEDO
model 5

* Wybrane modele dostępne w trybie zamówień Porta EXPRESS, szczegółowe informacje dostępne na str. www.porta.com.pl/krotsze_terminy_realizacji/

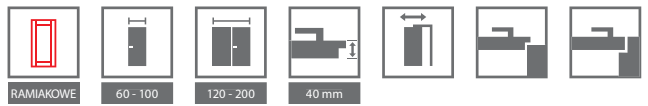

KOLORYSTYKA

Okleina Naturalna Dąb ★★★★★☆



Dąb 1

Okleina Naturalna Dąb Satin ★★★★★☆

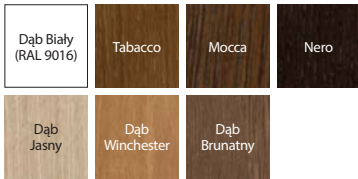

Specyfiką okleiny naturalnej jest możliwość wystąpienia różnic w usłojeniu i wybarwieniu. Różnice te nie mogą być podstawą uznania reklamacji.

MADRYT,
CORDOBA,
TOLEDO



MADRYT
ozdobny ramiak profilowany



CORDOBA
minimalistyczny ramiak 20°



CORDOBA
prosty profil płyciny



TOLEDO
minimalistyczny ramiak 20°

CENNIK NETTO | BRUTTO PLN (zwróć uwagę na DOPŁATY)

MADRYT, CORDOBA	Okł. Naturalna Dąb	Okł. Naturalna Dąb Satin
pełne	1039 1277,97	1089 1339,47
małe okienko	1069 1314,87	1119 1376,37
szpros	1099 1351,77	1149 1413,27
duży szpros	1129 1388,67	1179 1450,17
dostawka A, B, K do drzwi CORDOBA	799 982,77	834 1025,82
TOLEDO	Okł. Naturalna Dąb	Okł. Naturalna Dąb Satin
pełne	1039 1277,97	1089 1339,47
model 1	1059 1302,57	1109 1364,07
model 2	1079 1327,17	1129 1388,67
model 3	1099 1351,77	1149 1413,27
model 4	1119 1376,37	1169 1437,87
model 5	1129 1388,67	1179 1450,17
dostawka C-H	799 982,77	834 1025,82

INFORMACJE TECHNICZNE

KONSTRUKCJA SKRZYDŁA

Konstrukcja wykonana z klejki drewna iglastego i płyty MDF. Całość pokryta jest okleiną naturalną. Dzięki zastosowanej technologii, skrzydło charakteryzuje się wysoką odpornością na odkształcenia. Powierzchnia skrzydła zabezpieczona jest ekologicznymi lakierami wodnymi, utwardzonymi w technologii UV (półmat). Ramiaki skrzydła Cordoba i Toledo profilowane pod kątem 20°.

AKCESORIA W CENIE SKRZYDŁA

- Zamek z czołem srebrny połysk lub złoty połysk; z blokadą łazienkową lub dostosowany pod wkładkę patentową
- Szyba – wzory: „chinchilla” lub matowa hartowana
- Przygotowanie do skrótów, maksymalnie 60 mm. Skrzydło ze szczeliną wentylacyjną – skrót do 40 mm.
- Pochwyty okrągły (do drzwi przesuwnych)
- Uszczelka mocująca szybę

OŚCIEŻNICE

Rekomendowane ościeżnice przylgowe:

- Porta SYSTEM str. 160
- MINIMAX str. 158

Rekomendowane ościeżnice bezprzylgowe:

- Porta SYSTEM ELEGANCE str. 162

UWAGI

- Aprobata Techniczna AT-15-6515/2016, ITB Warszawa.
- Drzwi przylgowe wyposażone w 3 zawiasy typu PRIME, bezprzylgowe w 2 zawiasy 3D – zawiasy pakowane z ościeżnicą.
- Skrzydła dostępne również w wersji nielakerowanej** w cenie produktu standardowego.
- Tuleje wentylacyjne dostępne w kolorze srebrnym lub złotym 1 rząd.
- Możliwość dowolnego zestawienia wymiarów skrzydeł w drzwiach podwójnych. Przy drzwiach podwójnych bezprzylgowych należy zamawiać skrzydło czynne i bierne.
- Skrzydło podwójne niedostępne z zamkiem magnetycznym.

DOPŁATY

- rozmiar „100” 50 | **61,50**
- podcięcie, szczelina lub tuleje wentylacyjne 39 | **47,97**
- zamek hakowy z pochwytyami bocznymi (drzwi przesuwne) 151 | **185,73**
- trzeci zawias 3D (dopłata do ceny ościeżnicy) 66 | **81,18**
- zamek magnetyczny 45 | **55,35**
- listwa przymykowa do drzwi dwuskrzydłowych 49 | **60,27**
- pokrycie okleiną Nat. Dąb Satin Białý 250 | **307,50**
- klamka z szyldem (str. 182)



Natura KONCEPT C.6, Dąb

 Porta EXPRESS*
Przyśpieszamy!

POLECAMY

Tradycyjna konstrukcja ramiakowa z drewna
to gwarancja wieloletniej trwałości.

LINIA NOWOCZESNA



Natura KONCEPT C.6, Dąb



model A.0



model A.3



model A.9



model B.0



model D.0



model C.0



model C.2



model C.4



model C.6



model K.0



model K.1



model K.2



model K.3

* Wybrane modele dostępne w trybie zamówień Porta EXPRESS, szczegółowe informacje dostępne na str. www.porta.com.pl/krotsze_terminy_realizacji/

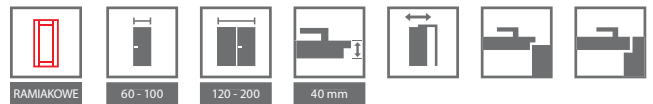

KOLORYSTYKA

Okleina Naturalna Select ★★★★★☆



Okleina Naturalna Dąb ★★★★★☆



Okleina Naturalna Dąb Satin ★★★★★☆

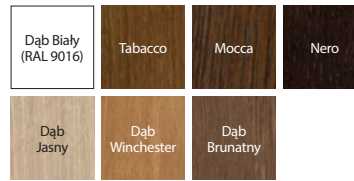

Specyfiką okleiny naturalnej jest możliwość wystąpienia różnic w usłojeniu i wybarwieniu. Różnice te nie mogą być podstawą uznania reklamacji.



intarsje – model D.0



panel płaski – model B.0



szyba matowa – model A.9



panel płaski – model A.0

CENNIK NETTO | BRUTTO PLN (zwróć uwagę na DOPŁATY)

MODELE	Okł. Naturalna Select	Okł. Naturalna Dąb	Okł. Naturalna Dąb Satin
A.0–A.9	1039 1277,97	1089 1339,47	1139 1400,97
B.0	949 1167,27	999 1228,77	1049 1290,27
C.0–C.6 K.0–K.3	969 1191,87	1019 1253,37	1069 1314,87
D.0	1014 1247,22	1064 1308,72	1114 1370,22

INFORMACJE TECHNICZNE

KONSTRUKCJA SKRZYDŁA

Konstrukcja wykonana z klejonej drewna iglastego i płyty MDF. Całość pokryta jest okleiną naturalną. Dzięki zastosowanej technologii, skrzydło charakteryzuje się wysoką odpornością na odkształcenia. Model D.0 – aluminiowe intarsje w kolorze srebrnym o szerokości 6 mm. Powierzchnia skrzydła zabezpieczona jest ekologicznymi lakierami wodnymi, utwardzonymi w technologii UV (półmat).

AKCESORIA W CENIE SKRZYDŁA

- Zamek z czołem srebrny połysk lub złoty połysk: na klucz zwykły, z blokadą łazienkową lub dostosowany pod wkładkę patentową
- Szyba matowa hartowana
- Przygotowanie do skrótu, maksymalnie 60 mm
- Pochwyty okrągły (do drzwi przesuwanych)

OŚCIEŻNICE

Rekomendowane ościeżnice przylgowe:

- Porta SYSTEM str. 160
- MINIMAX str. 158

Rekomendowane ościeżnice bezprzylgowe:

- Porta SYSTEM ELEGANCE str. 162

UWAGI

- Aprobata Techniczna AT-15-6515/2016, ITB Warszawa.
- Drzwi przylgowe wyposażone w 3 zawiasy typu PRIME, bezprzylgowe w 2 zawiasy 3D – zawiasy pakowane są z ościeżnicą.
- Tuleje wentylacyjne dostępne w kolorze srebrnym lub złotym 1 rząd.
- Możliwość dowolnego zestawienia wymiarów skrzydeł w drzwiach podwójnych. Przy drzwiach podwójnych bezprzylgowych należy zamawiać skrzydło czynne i bierne.
- Skrzydło podwójne niedostępne z zamkiem magnetycznym.

DOPŁATY

- rozmiar „100” 50 | **61,50**
- tuleje wentylacyjne, podcięcie wentylacyjne 39 | **47,97**
- zamek hakowy z pochwytyami bocznymi (drzwi przesuwne) 151 | **185,73**
- trzeci zawias 3D (dopłata do ceny ościeżnicy) 66 | **81,18**
- zamek magnetyczny 45 | **55,35**
- pokrycie okleiną Nat. Dąb Satin Biały 250 | **307,50**
- klamka z szyldem (str. 182)



 Porta EXPRESS*
Przyspieszamy!

LINIA NOWOCZESNA

Natura SPACE G.1, Orzech Ciemny



Natura SPACE F.1, Orzech Ciemny



model F.0



model F.1



model G.0



model G.1



model H.1

* Wybrane modele dostępne w trybie zamówień Porta EXPRESS, szczegółowe informacje dostępne na str. www.porta.com.pl/krotsze_terminy_realizacji/



KOLORYSTYKA

Okleina Naturalna Select ★★★★★☆



Okleina Naturalna Dąb ★★★★★☆



Okleina Naturalna Dąb Satin ★★★★★☆

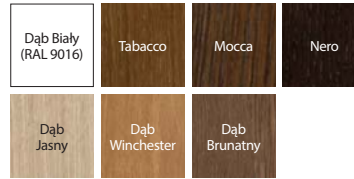

Specyfiką okleiny naturalnej jest możliwość wystąpienia różnic w usłojeniu i wybarwieniu. Różnice te nie mogą być podstawą uznania reklamacji.



krawędź „na kant”



relief Ratan

CENNIK NETTO | BRUTTO PLN (zwróć uwagę na DOPŁATY)

MODELE	Okł. Naturalna Select	Okł. Naturalna Dąb	Okł. Naturalna Dąb Satin
F.1, G.1, H.1	974 1198,02	1024 1259,52	1074 1321,02
F.0, G.0	1024 1259,52	1074 1321,02	1124 1382,52

INFORMACJE TECHNICZNE

KONSTRUKCJA SKRZYDŁA

Konstrukcja wykonana z klejonej drewna iglastego. W zależności od modelu skrzydła składają się z ramiaków wewnętrznych pokrytych okleiną naturalną lub z elementów płyty reliefowej (wzór Ratan). Dzięki zastosowanej technologii skrzydło charakteryzuje się wysoką odpornością na odkształcenia. Powierzchnia skrzydła zabezpieczona jest ekologicznymi lakierami wodnymi, utwardzonymi w technologii UV (półmat).

AKCESORIA W CENIE SKRZYDŁA

- Zamek z czołem srebrny połysk lub złoty połysk: na klucz zwykły, z blokadą łazienkową lub dostosowany pod wkładkę patentową
- Szyba matowa hartowana o gr. 8 mm
- Przygotowanie do skrótu, maksymalnie 60 mm (dotyczy tylko modeli F.0, G.0)
- Pochwyt okrągły (do drzwi przesuwnych)

OŚCIEŻNICE

Rekomendowane ościeżnice przylgowe:

- Porta SYSTEM str. 160
- MINIMAX str. 158
- STALOWE str. 172-177

Rekomendowane ościeżnice bezprzylgowe:

- Porta SYSTEM ELEGANCE str. 162

UWAGI

- Aprobata Techniczna AT-15-6515/2016, ITB Warszawa.
- Drzwi przylgowe wyposażone w 3 zawiasy typu PRIME, bezprzylgowe w 2 zawiasy 3D – zawiasy pakowane z ościeżnicą.
- Tuleje wentylacyjne dostępne w kolorze srebrnym lub złotym 1 rząd.
- **Podcięcie wentylacyjne dostępne tylko w modelach F.0, G.0.**
- Możliwość dowolnego zestawienia wymiarów skrzydeł w drzwiach podwójnych. Przy drzwiach podwójnych bezprzylgowych należy zamawiać skrzydło czynne i bierne.
- Skrzydło podwójne niedostępne z zamkiem magnetycznym.

DOPŁATY

- rozmiar „100” 50 | **61,50**
- tuleje wentylacyjne, podcięcie wentylacyjne 39 | **47,97**
- zamek hakowy z pochwytemi bocznymi (drzwi przesuwne) 151 | **185,73**
- trzeci zawias 3D (dopłata do ceny ościeżnicy) 66 | **81,18**
- zamek magnetyczny 45 | **55,35**
- pokrycie okleiną Nat. Dąb Satin Biały 250 | **307,50**
- klamka z szyldem (str. 182)



Porta EXPRESS*
Przyspieszamy!

Natura GRANDE A.1, Dąb



Natura GRANDE A.0, Dąb



model A.0



model A.1



model B.0



model B.1



model B.3



model C.0



model C.1



model D.0



model D.1

* Wybrane modele dostępne w trybie zamówień Porta EXPRESS, szczegółowe informacje dostępne na str. www.porta.com.pl/krotsze_terminy_realizacji/

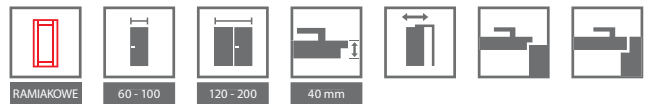

KOLORYSTYKA

Okleina Naturalna Select ★★★★★☆

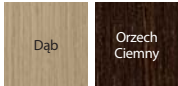

Okleina Naturalna Dąb ★★★★★☆



Okleina Naturalna Dąb Satin ★★★★★☆

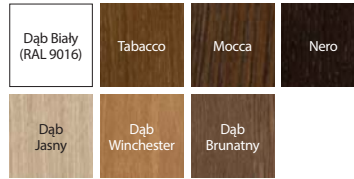

Specyfiką okleiny naturalnej jest możliwość wystąpienia różnic w usłojeniu i wybarwieniu. Różnice te nie mogą być podstawą uznania reklamacji.



drzwi z przeszkleniem



panel płaski

CENNIK NETTO | BRUTTO PLN (zwróć uwagę na DOPŁATY)

MODELE	Okł. Naturalna Select	Okł. Naturalna Dąb	Okł. Naturalna Dąb Satin
A	939 1154,97	989 1216,47	1039 1277,97
B, C, D	1009 1241,07	1059 1302,57	1109 1364,07

INFORMACJE TECHNICZNE

KONSTRUKCJA SKRZYDŁA

Konstrukcja ramowo-płycinowa. Całość pokryta jest okleiną naturalną. Powierzchnia skrzydła zabezpieczona jest ekologicznymi lakierami wodnymi, utwardzonymi w technologii UV (półmat).

AKCESORIA W CENIE SKRZYDŁA

- Zamek z czolem srebrny połysk lub złoty połysk: na klucz zwykły, z blokadą łazienkową lub dostosowany pod wkładkę patentową
- Szyba matowa hartowana
- Przygotowanie do skrótu, maksymalnie 60 mm
- Pochwyty okrągły (do drzwi przesuwnych)

OŚCIEŻNICE

Rekomendowane ościeżnice przylgowe:

- Porta SYSTEM str. 160
- MINIMAX str. 158

Rekomendowane ościeżnice bezprzylgowe:

- Porta SYSTEM ELEGANCE str. 162

UWAGI

- Aprobata Techniczna AT-15-6515/2016, ITB Warszawa.
- Możliwość dowolnego zestawienia wymiarów skrzydeł w drzwiach podwójnych.
- Drzwi przylgowe wyposażone w 3 zawiasy typu PRIME, bezprzylgowe w 2 zawiasy 3D – zawiasy pakowane z ościeżnicą.
- Skrzydło podwójne niedostępne z zamkiem magnetycznym.

DOPŁATY

- rozmiar „100” 50 | **61,50**
- podcięcie wentylacyjne 39 | **47,97**
- trzeci zawias 3D (dopłata do ceny ościeżnicy) 66 | **81,18**
- zamek magnetyczny 45 | **55,35**
- zamek hakowy z pochwytyami bocznymi (drzwi przesuwne) 151 | **185,73**
- pokrycie okleiną Nat. Dąb Satin Biały 250 | **307,50** (str. 182)
- klamka z szyldem



 Porta EXPRESS*
Przyspieszamy!

POLECAMY

Zastosowanie płyty wiórowo-otworowej
zapewnia większe wyciszenie pomieszczenia.

LINIA INWESTYCYJNA

Natura CLASSIC 1.1, Dąb 1, układ okleiny – kwiat (wykonanie Porta KONTRAKT patrz str. 210)

WYSOKOŚĆ 220

ustojenie pionowe:



Natura CLASSIC 1.1, Dąb 1, układ okleiny – kwiat



model 1.1



model 1.1



model 1.2



model 1.3



model 1.4



model 5.1



model 5.2



model 5.3



model 5.4



model 5.5

ustojenie poziome:



model 7.1



model 7.2



model 7.3



model 7.4

* Wybrane modele dostępne w trybie zamówień Porta EXPRESS, szczegółowe informacje dostępne na str. www.porta.com.pl/krotsze_terminy_realizacji/



KOLORYSTYKA

Okleina Naturalna Select ★★★★★☆



Okleina Naturalna Dąb ★★★★★☆



Okleina Naturalna Jesion ★★★★★☆



Okleina Jesion dostępna jest dla Modeli z grupy 1, układ okleiny – kwiat.

Okleina Naturalna Orzech ★★★★★☆



Okleina Orzech dostępna jest dla Modeli z grupy 1, układ okleiny – kwiat.

Okleina Naturalna Dąb Satin ★★★★★☆

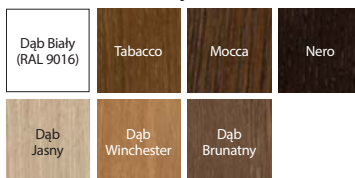

Dostosuj kolor do indywidualnych potrzeb i złóż zapytanie przez Porta KONTRAKT. Szczegóły dot. zamówień niestandardowych, patrz str. 210.

Specyfiką okleiny naturalnej jest możliwość wystąpienia różnic w usłojeniu i wybarwieniu. Różnice te nie mogą być podstawą uznania reklamacji.



usłojenie poziome
grupa 7



elegancka ramka
grupa 5

CENNIK NETTO | BRUTTO PLN (zwróć uwagę na DOPŁATY)

MODELE	Okł. Naturalna Select	Okł. Naturalna Dąb, Jesion	okł. Naturalna Orzech	Okł. Naturalna Dąb Satin
1.1, 7.1	689 847,47	739 908,97	859 1056,57	789 970,47
1.2, 7.2	719 884,37	769 945,87	889 1093,47	819 1007,37
1.3, 7.3	749 921,27	799 982,77	919 1130,37	849 1044,27
1.4, 7.4	729 896,67	779 958,17	899 1105,77	829 1019,67
5.1-5.5	1029 1265,67	1079 1327,17	-	1129 1388,67

INFORMACJE TECHNICZNE

KONSTRUKCJA SKRZYDŁA

Wypełnienie skrzydła stanowi wkład stabilizujący wzmocniony wewnętrznym ramiakiem. Całość obłożona jest płytą oklejoną wysokiej jakości okleiną naturalną. Powierzchnia skrzydła zabezpieczona jest ekologicznymi lakierami wodnymi, utwardzonymi w technologii UV (półmat). Wypełnienie płytą wiórową otworową za dopłatą.

AKCESORIA W CENIE SKRZYDŁA

- Zamek z czołem srebrny połysk lub złoty połysk: na klucz zwykły, z blokadą łazienkową lub dostosowany pod wkładkę patentową
- Szyba – wzory: „chinchilla” lub matowa hartowana
- Przygotowanie do skrótu, maksymalnie 60 mm
- Pochwyty okrągły (do drzwi przesuwanych)

OŚCIEŻNICE

Rekomendowane ościeżnice przylgowe:

- Porta SYSTEM str. 160
- MINIMAX str. 158
- STALOWE str. 172-177

Rekomendowane ościeżnice bezprzylgowe:

- Porta SYSTEM ELEGANCE str. 162

UWAGI

- Aprobata Techniczna AT-15-6515/2016, ITB Warszawa.
- Drzwi przylgowe wyposażone w 3 zawiasy typu PRIME, bezprzylgowe w 2 zawiasy 3D – zawiasy pakowane z ościeżnicą.

- Wysokość 220 cm – dostępna dla modelu 1.1 i 7.1 w wersji bezprzylgowej.

- Rozmiar „100” niedostępny dla modelu 1.3.
- Skrzydła dostępne również w wersji nielakierowanej w cenie produktu standardowego.
- Tuleje wentylacyjne dostępne w kolorze srebrnym lub złotym 1 rząd.
- Możliwość dowolnego zestawienia wymiarów skrzydeł w drzwiach podwójnych. Przy drzwiach podwójnych bezprzylgowych należy zamawiać skrzydło czynne i bierne.
- Skrzydło podwójne niedostępne z zamkiem magnetycznym.

DOPŁATY

- rozmiar „100” 50 | **61,50**
- wysokość skrzydła 220 cm 70 | **86,10**
- podcięcie wentylacyjne, tuleje wentylacyjne 1 rząd, – tuleje wentylacyjne 2 rzędy (tylko dla modeli 1.1, 1.2, 1.3) 39 | **47,97**
- bułaj – ze stali nierdzewnej (tylko modele 1.1 i 7.1) 401 | **493,23**
- trzeci zawias 3D (dopłata do ceny ościeżnicy) 66 | **81,18**
- zamek magnetyczny 45 | **55,35**
- zamek hakowy z pochwytyami bocznymi (drzwi przesuwne) 151 | **185,73**
- lustro na jedną stronę 150 | **184,50**
- lustro na dwie strony 300 | **369,00**
- wypełnienie płytą wiórową otworową 100 | **123,00**
- pokrycie okleiną Nat. Dąb Satin Biały 250 | **307,50**
- klamka z szyldem (str. 182)



LINIA INWESTYCYJNA

Natura LINE E.2, Mocca

WYSOKOŚĆ 220



Natura LINE F.1, Mocca



model F.1



model F.1



model A.1



model B.1



model C.2



model E.2



model G.1



model H.1

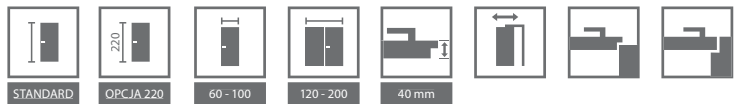

KOLORYSTYKA

Okleina Naturalna Select ★★★★★☆



Okleina Naturalna Dąb ★★★★★☆



Okleina Naturalna Dąb Satin ★★★★★☆

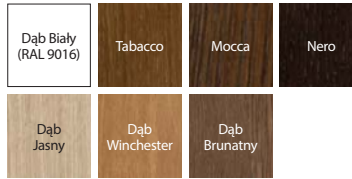

Specyfiką okleiny naturalnej jest możliwość wystąpienia różnic w usłojeniu i wybarwieniu. Różnice te nie mogą być podstawą uznania reklamacji.



intarsja srebrna



intarsja srebrna

CENNIK NETTO | BRUTTO PLN (zwróć uwagę na DOPŁATY)

MODELE	Okł. Naturalna Select	Okł. Naturalna Dąb	Okł. Naturalna Dąb Satin
A.1-H.1	724 890,52	774 952,02	824 1013,52

INFORMACJE TECHNICZNE

KONSTRUKCJA SKRZYDŁA

Wypełnienie skrzydła stanowi wkład stabilizujący wzmocniony wewnętrznym ramiakiem. Całość obłożona jest płytą oklejoną wysokiej jakości okleiną naturalną. Skrzydła uzupełnione są aluminiowymi intarsjami w kolorze srebrnym o szerokości 6 mm. Powierzchnia skrzydła zabezpieczona jest ekologicznymi lakierami wodnymi, utwardzonymi w technologii UV (półmat). Wypełnienie płytą wiórową otworową za dopłatą.

AKCESORIA W CENIE SKRZYDŁA

- Zamek z czolem srebrny połysk lub złoty połysk: na klucz zwykły, z blokadą łazienkową lub dostosowany pod wkładkę patentową
- Przygotowanie do skrótu, maksymalnie 60 mm
- Pochwyty okrągły (do drzwi przesuwnych)

OŚCIEŻNICE

Rekomendowane ościeżnice przylgowe:

- Porta SYSTEM str. 160
- MINIMAX str. 158
- STALOWE str. 172-177

Rekomendowane ościeżnice bezprzylgowe:

- Porta SYSTEM ELEGANCE str. 162

UWAGI

- Aprobata Techniczna AT-15-6515/2016 ITB Warszawa.
- Drzwi przylgowe wyposażone w 3 zawiasy typu PRIME, bezprzylgowe w 2 zawiasy 3D – zawiasy pakowane z ościeżnicą.
- **Wysokość 220 cm – dostępna dla wszystkich modeli w wersji bezprzylgowej.**
- Tuleje wentylacyjne dostępne w kolorze srebrnym lub złotym 1 rząd lub 2 rzędy.
- Możliwość dowolnego zestawienia wymiarów skrzydeł w drzwiach podwójnych. Przy drzwiach podwójnych bezprzylgowych należy zamawiać skrzydło czynne i bierne.
- Skrzydło podwójne niedostępne z zamkiem magnetycznym.

DOPŁATY

- rozmiar „100” 50 | **61,50**
- wysokość skrzydła 220 cm 70 | **86,10**
- tuleje wentylacyjne, podcięcie wentylacyjne 39 | **47,97**
- zamek hakowy z pochwytyami bocznymi (drzwi przesuwne) 151 | **185,73**
- trzeci zawias 3D (dopłata do ceny ościeżnicy) 66 | **81,18**
- zamek magnetyczny 45 | **55,35**
- wypełnienie płytą wiórową otworową 100 | **123,00**
- pokrycie okleiną Nat. Dąb Satin Biały 250 | **307,50** (str. 182)
- klamka z szyldem



LINIA INWESTYCYJNA

Natura IMPRESS 7, Dąb Brunatny



Natura IMPRESS 4, Dąb Brunatny



model 1



model 3



model 4



model 7



model 8



model 9

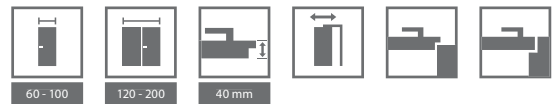

KOLORYSTYKA

Okleina Naturalna Select ★★★★★☆



Okleina Naturalna Dąb ★★★★★☆



Okleina Naturalna Dąb Satin ★★★★★☆

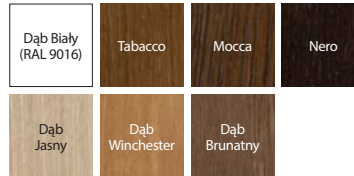

Specyfiką okleiny naturalnej jest możliwość wystąpienia różnic w usłojeniu i wybarwieniu. Różnice te nie mogą być podstawą uznania reklamacji.



relief Ratan

CENNIK NETTO | BRUTTO PLN (zwróć uwagę na DOPŁATY)

MODELE	Okł. Naturalna Select	Okł. Naturalna Dąb	Okł. Naturalna Dąb Satin
1, 3, 4	934 1148,82	984 1210,32	1034 1271,82
7, 8, 9	1194 1468,62	1244 1530,12	1294 1591,62

INFORMACJE TECHNICZNE

KONSTRUKCJA SKRZYDŁA

Wypełnienie skrzydła stanowi płyta wiórowa otworowa wzmocniona wewnętrznym ramiakiem. Całość obłożona jest płytą oklejoną wysokiej jakości okleiną naturalną. Powierzchnia skrzydła zawiera element struktury relief. Powierzchnia skrzydła zabezpieczona jest ekologicznymi lakierami wodnymi, utwardzonymi w technologii UV (półmat).

AKCESORIA W CENIE SKRZYDŁA

- Zamek z czołem srebrny połysk lub złoty połysk: na klucz zwykły, z blokadą łazienkową lub dostosowany pod wkładkę patentową
- Przygotowanie do skrótu, maksymalnie 60 mm (tylko modele: 1, 3, 4).
- Szyba matowa hartowana o gr. 8 mm

OŚCIEŻNICE

Rekomendowane ościeżnice przylgowe:

- Porta SYSTEM str. 160
- MINIMAX str. 158
- STALOWE str. 172-177

Rekomendowane ościeżnice bezprzylgowe:

- Porta SYSTEM ELEGANCE str. 162

UWAGI

- Aprobata Techniczna AT-15-6515/2016, ITB Warszawa.
- Drzwi przylgowe wyposażone w 3 zawiasy typu PRIME, bezprzylgowe w 2 zawiasy 3D – zawiasy pakowane z ościeżnicą.
- Tuleje wentylacyjne dostępne w kolorze srebrnym lub złotym 1 rząd.
- Możliwość dowolnego zestawienia wymiarów skrzydeł w drzwiach podwójnych.
- Przy drzwiach podwójnych bezprzylgowych należy zamawiać skrzydło czynne i bierne.
- Skrzydło podwójne niedostępne z zamkiem magnetycznym.

DOPŁATY

- rozmiar „100” 50 | **61,50**
- tuleje wentylacyjne, podcięcie wentylacyjne (nie dotyczy modeli przeszklonych) 39 | **47,97**
- zamek magnetyczny 45 | **55,35**
- trzeci zawias 3D (dopłata do ceny ościeżnicy) 66 | **81,18**
- pokrycie okleiną Nat. Dąb Satin Biały 250 | **307,50** (str. 182)
- klamka z szyldem



Villadora RETRO

od 1720,- | **2115,60**

cena skrzydła netto | brutto (PLN)



LINIA PREMIUM

Villadora RETRO, Residence 0, Moduł RETRO, Dąb Biały (RAL 9016)



Villadora RETRO Residence 0, Dąb Biały (RAL 9016)



Capital 0



Capital 1



Residence 0



Residence 2



Delarte 0



Delarte 1



Delarte 2



Delarte 3



Empire 0



Empire 1

KOLORYSTYKA

Okleina Naturalna Dąb Satin ★★★★★☆

Dąb Biały
(RAL 9016)

Specyfiką okleiny naturalnej jest możliwość wystąpienia różnic w usłojeniu i wybarwieniu. Różnice te nie mogą być podstawą uznania reklamacji.



ramka przy płycinie



szyba zdobiona Villadora A



szyba zdobiona Villadora B

CENNIK NETTO | BRUTTO PLN (zwróć uwagę na DOPŁATY)

MODELE	pełne, szyba gładka	szyba wzór A, B
Empire 0, Capital 0, Residence 0, Delarte 0	1867 2296,41	–
Empire 1	1720 2115,60	2161 2658,03
Capital 1	1720 2115,60	2000 2460,00
Residence 2	1720 2115,60	–
Delarte 1	1720 2115,60	1838 2260,74
Delarte 2	1720 2115,60	1955 2404,65
Delarte 3	1720 2115,60	2073 2549,79

INFORMACJE TECHNICZNE

KONSTRUKCJA SKRZYDŁA

Skrzydło ramowo płycinowe. Rama wykonana z wysokiej jakości klejonej sosnowej i materiałów drewnopochodnych, oklejonych naturalną okleiną dębową. Specjalnie dobrana szyba matowa hartowana. Ramki ozdobne wykonane są z litego dębu. Powierzchnia skrzydła zabezpieczona jest ekologicznymi lakierami wodnymi.

AKCESORIA W CENIE SKRZYDŁA

- Zamek z czołem srebrny połysk lub złoty połysk: na klucz zwykły, z blokadą łazienkową lub dostosowany pod wkładkę patentową
- Szyba matowa gładka, wzór A i B (opcja dostępna w modelach: Empire, Capital, Delarte)
- Przygotowanie do skrótu, maksymalnie 60 mm

OŚCIEŻNICE

Rekomendowana ościeżnica przylgowa:

- Villadora RETRO str. 168

UWAGI

- Aprobata Techniczna AT-15-6515/2016, ITB Warszawa.
- Drzwi wyposażone w 3 szt. zawiasów w kolorze złotym – pakowane do ościeżnicy. Możliwość zakupu nakładek na zawiasy w kolorze złoty połysk, stare złoto, srebrny połysk – patrz dopłaty.
- Możliwość dowolnego zestawienia wymiarów skrzydeł w drzwiach podwójnych.
- Skrzydło podwójne niedostępne z zamkiem magnetycznym.

DOPŁATY

- tuleje wentylacyjne 1 rząd 146 | **179,58**
- zamek magnetyczny 45 | **55,35**
- podcięcie wentylacyjne, szczelina wentylacyjna 0 zł
- klamka z szyldem (str. 182)
- nakładki na zawiasy Villadora (str. 187)



LINIA PREMIUM

Villadora MODERN, Space S01, Orzech

WYSOKOŚĆ 220

ustojenie poziome:



Villadora MODERN, Space S01, Orzech



Sand



Sand



Sand S01



Sand S02



Sand S03

ustojenie pionowe:



Space



Space S01



Space S02



Space S03



Line



Ethno

Zobacz detale www.porta.com.pl/dm/villadora.pdf

KOLORYSTYKA

Okleina Naturalna Select ★★★★★☆



Okleina Naturalna Dąb ★★★★★☆



Okleina Naturalna Jesion ★★★★★☆



Okleina Jesion dostępna jest dla Modeli z grupy 1, układ okleiny – kwiat.

Okleina Naturalna Orzech ★★★★★☆



Okleina Orzech dostępna jest dla Modeli z grupy 1, układ okleiny – kwiat.

Okleina Naturalna Dąb Satin ★★★★★☆

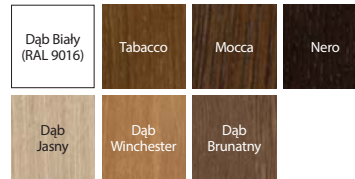

Specyfiką okleiny naturalnej jest możliwość wystąpienia różnic w usłojeniu i wybarwieniu. Różnice te nie mogą być podstawą uznania reklamacji.

K Możliwość realizacji nietypowych wysokości w Porta KONTRAKT, patrz str. 210.



usłojenie w modelu Line



usłojenie w modelu Ethno

CENNIK NETTO | BRUTTO PLN (zwróć uwagę na DOPŁATY)

MODELE	Okł. Naturalna Select	Okł. Naturalna Dąb, Jesion	Okł. Naturalna Orzech	Okł. Naturalna Dąb Satin
Sand, Space, Line, Ethno	941 1157,43	991 1218,93	1111 1366,53	1041 1280,43
Przeszklenie 01	1352 1662,96	1402 1724,46	1522 1872,06	1452 1785,96
Przeszklenie 02	1426 1753,98	1476 1815,48	1596 1963,08	1526 1876,98
Przeszklenie 03	1338 1645,74	1388 1707,24	1508 1854,84	1438 1768,74



nowy zawias chowany 3D



bezpieczny zamek magnetyczny

INFORMACJE TECHNICZNE

KONSTRUKCJA SKRZYDŁA

Rama wykonana z wysokiej jakości drewna, sklejki, płyty wiórowej otworowej oraz dwustronnej okładziny wykonanej z materiałów drewnopochodnych pokrytej okleiną naturalną. Szyba o grubości 8 mm. Powierzchnia skrzydła zabezpieczona jest ekologicznymi lakierami wodnymi, utwardzonymi w technologii UV (półmat).

AKCESORIA W CENIE SKRZYDŁA

- Zamek z czołem srebrny połysk lub złoty połysk; na klucz zwykły, z blokadą łazienkową lub dostosowany pod wkładkę patentową
- Zamek zwykły lub magnetyczny
- Szyba mleczna, bezbarwna

OŚCIEŻNICE

Rekomendowana ościeżnica bezprzylgowa:

- Villadora MODERN str. 168

UWAGI

- Aprobata Techniczna AT-15-6515/2016, ITB Warszawa.
- Drzwi wyposażone w 3 szt. zawiasów 3D – pakowane do ościeżnicy.
- Możliwość dowolnego zestawienia wymiarów skrzydeł w drzwiach podwójnych.
- Skrzydło podwójne niedostępne z zamkiem magnetycznym.

DOPŁATY

- tuleje wentylacyjne 1 rzęd 146 | **179,58**
- skrót wentylacyjny 12 mm (opcja) 0 zł
- zamek magnetyczny (opcja) 0 zł
- pokrycie okleiną Nat. Dąb Satin Biały 250 | **307,50**
- wysokość skrzydła 220 cm 100 | **123,00**
- klamka z szyldem (str. 182)



05

DRZWI ŁAMANE, PRZESUWNE

Porta ALFA, BETA

System przesuwny PORTA, ALU

System przesuwny KOMPAKT, METAL

Oferta drzwi suwanych i systemów przesuwnych marki Porta
pozwala na idealne dopasowanie drzwi do pomieszczeń,
które wymagają specjalnych rozwiązań.

W systemach przesuwnych marki Porta możecie
Państwo wykorzystać drzwi z dowolnej kolekcji,
które przypadną Państwu do gustu.

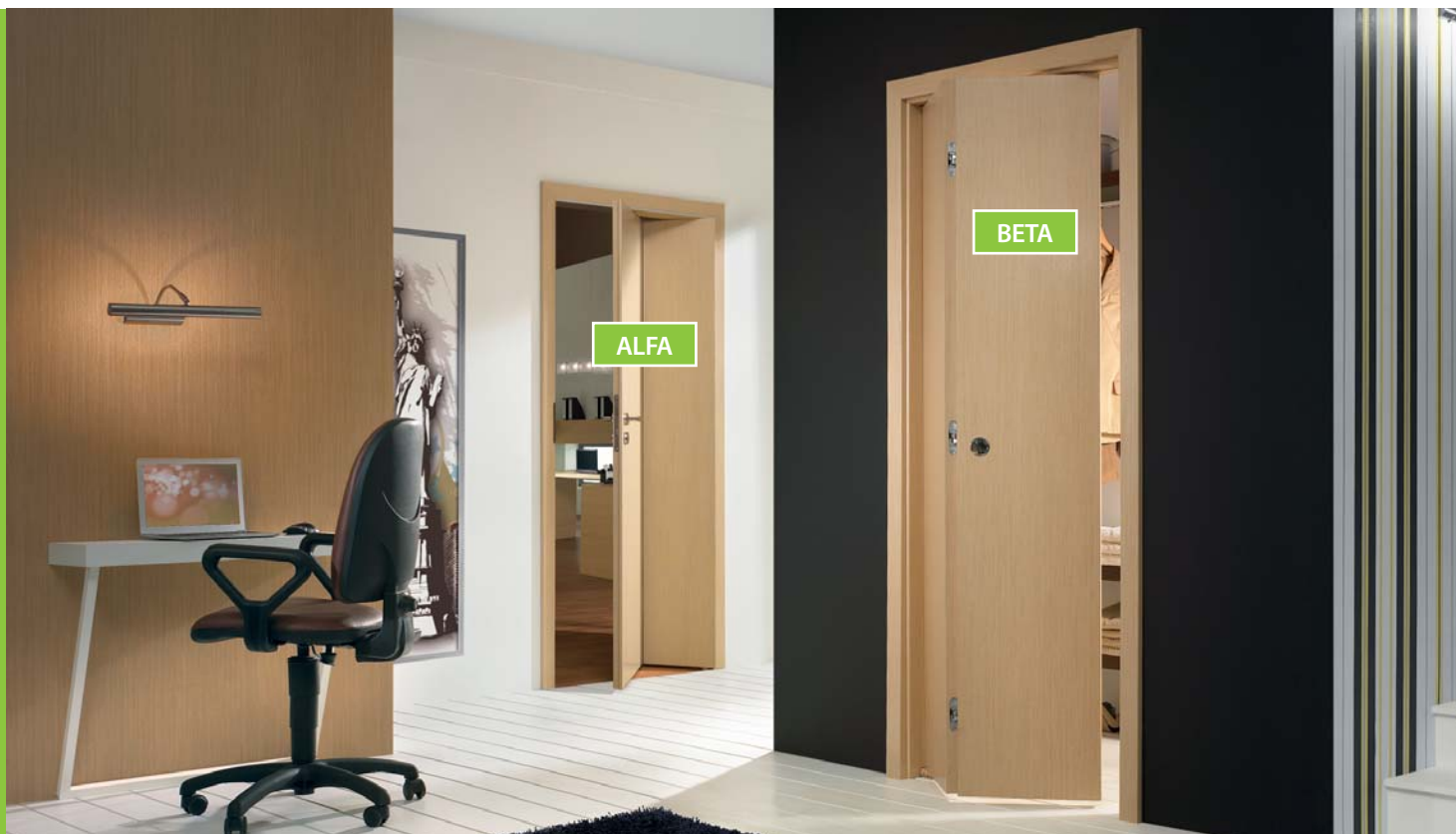

ALFA, BETA, Dąb Milano 1

ALFA



SPOSÓB OTWIERANIA DRZWI* (rzut z góry)

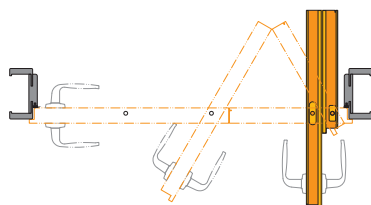

Drzwi prawe



Zobacz drzwi ALFA:
www.porta.com.pl/dm/alfabeta.wmv

SKRZYDŁO PRZYLGOWE

Kompletny zestaw składa się z:

- systemu prowadzącego (dopłata do zestawu)
- dwuelementowego skrzydła
- ościeżnicy Porta SYSTEM (zmodyfikowanej)

BETA



SPOSÓB OTWIERANIA DRZWI* (rzut z góry)

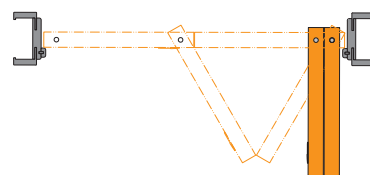

Drzwi prawe



Zobacz drzwi BETA:
www.porta.com.pl/dm/alfabeta.wmv

SKRZYDŁO BEZPRZYLGOWE

Kompletny zestaw składa się z:

- systemu prowadzącego (w cenie ościeżnicy)
- dwuelementowego skrzydła
- ościeżnicy Porta SYSTEM (zmodyfikowanej)

*UWAGA: Specyfika okuć przy całkowitym otwarciu skrzydeł powoduje nieznaczne zwężenie światła przejścia (około 10 cm).

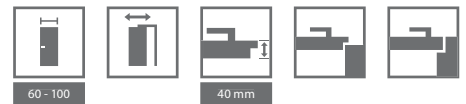

KOLORYSTYKA

Lakier Standard ★★★★★



Okleina Portadecor ★★★★★

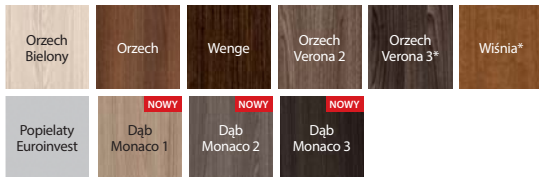

* do wyczerpania zapasów

Okleina Portasynchro 3D ★★★★★

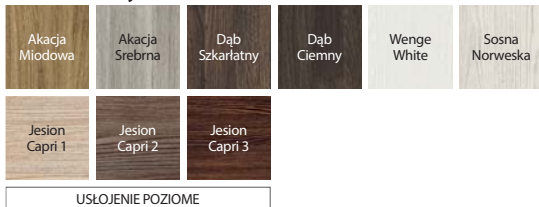

USŁOJENIE POZIOME

Okleina Portaperfect 3D ★★★★★

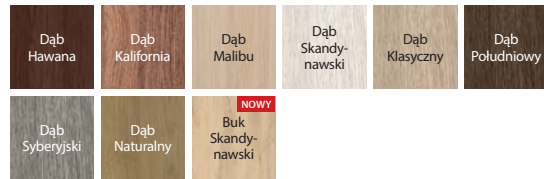

NOWE WYKOŃCZENIE

Okleina CPL HQ 0,2 ★★★★★

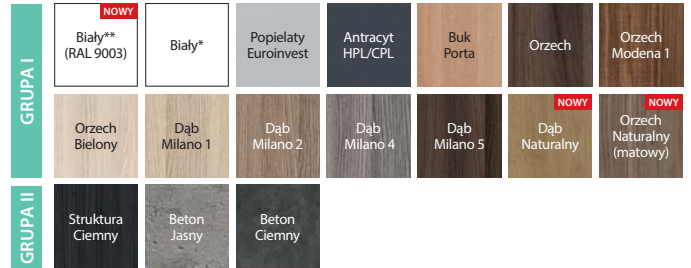

* do wyczerpania zapasów

** Biały (RAL 9003) dostępny w ofercie w grudniu 2018



sposób otwierania | tamania skrzydła ALFA



sposób otwierania | tamania skrzydła BETA

CENNIK NETTO | BRUTTO PLN (zwróć uwagę na DOPLĄTY)

MODELE	ALFA, BETA
Lakier Standard, Portadecor, Portasynchro 3D	529 650,67
Portaperfect 3D, CPL HQ gr. I	609 749,07

Do ceny kompletnego zestawu należy dodać cenę ościeżnicy Porta SYSTEM do drzwi jednoskrzydłowych we właściwym zakresie regulacji, patrz str. 160.

INFORMACJE TECHNICZNE

KONSTRUKCJA SKRZYDŁA

Wypełnienie skrzydła stanowi wkład stabilizujący „plaster miodu” lub płyta wiórowa otworowa wzmocniona wewnętrznym ramiakiem ze sklejki (opcja za dopłatą). ALFA to drzwi dwuelementowe podzielone asymetrycznie z klasycznym zamkiem w skrzydle i zaczepem w profilu ościeżnicy. BETA to drzwi dwuelementowe podzielone symetrycznie, bez zamka.

AKCESORIA W CENIE

- Mechanizm prowadzący
- Uszczelka
- Trzy zawiasy chowane srebrne
- Zamek: na klucz zwykły, z blokadą fazykową lub dostosowany pod wkładkę patentową (ALFA)
- Zaczep zamka (ALFA)
- Pochwyty okrągłe (BETA)

OŚCIEŻNICE

- Ościeżnica Porta SYSTEM zmodyfikowana, zakres szerokości od B do K str. 160.

UWAGI

- Krajowa Ocena Techniczna ITB-KOT-2017/0184 wydanie 1.
- Rozmiar „100” niedostępny w systemie BETA.

DOPLĄTY

- rozmiar „100” niedostępny w systemie BETA rozmiar „100” (tylko ALFA) 50 | **61,50**
- wypełnienie płytą wiórową otworową 100 | **123,00**
- skrzydło: kolory w okleinie CPL 0,2 mm – GRUPA II 50 | **61,50**
- ościeżnica: kolory w okleinie CPL 0,2 mm – GRUPA II 50 | **61,50**
- tuleje wentylacyjne, podcięcie wentylacyjne 39 | **47,97**
- cena systemu prowadzącego Alfa (dopłata do zestawu) 65 | **81,18**
- system prowadzący Beta w cenie ościeżnicy
- klamka z szyldem (str. 182)

System przesuwny

od 344,- | **423,12**

cena skrzydła netto | brutto (PLN)



System przesuwny PORTA, Porta KONCEPT A.9, Wenge White

SYSTEMY PRZESUWNE NAŚCIENNE

PORTA



Kompletny zestaw składa się z:

- systemu ściennego
- skrzydła* (w wersji wykonania „przesuwne”)
- ościeżnicy (w wersji wykonania „tunel”)

* niezawarte w cenie

ALU



Kompletny zestaw składa się z:

- systemu ściennego
- skrzydła* (w wersji wykonania „przesuwne”)
- ościeżnicy (w wersji wykonania „tunel”)



KOLORYSTYKA

Portadecor ★★★
Portasynchro 3D

Portadur ★★★★
Okleina Premium
Naturalna Select
Naturalna Dąb
Naturalna Dąb Satin

Portaperfect 3D ★★★★★
CPL HQ
Gladstone

Próbki kolorów patrz str. 200 – 207.

CENNIK NETTO | BRUTTO PLN (zwróć uwagę na DOPLĄTY)

MODELE	Porta SYSTEM		ALU System
Portadecor, Portasynchro 3D	344 423,12	„60”	599 736,77
Portadur, Portaperfect 3D, CPL HQ gr. I	349 429,27	„70”	669 822,87
Okleina Premium, Gladstone	379 466,17	„80”	729 896,67
Okl. Nat. Select i Naturalna Dąb	449 552,27	„90”	799 982,77
Okl. Naturalna Dąb Satin	499 613,77	„130”	1259 1548,57
		„150”	1379 1696,17
		„170”	1509 1856,07

UWAGA! System PORTA oraz ALU możliwy do zastosowania z każdym skrzydłem z kolekcji Porta w wersji przesuwnej.

INFORMACJE TECHNICZNE

KONSTRUKCJA SYSTEMU PRZESUWNEGO PORTA

Oferowany system składa się z szyny wraz z wózkami jezdnyimi, osłony szyny oraz z belki odbojowej. Osłona i belka odbojowa są wykonane z płyty wiórowej i MDF-u. Okleiny naturalne wykończone lakierem półmatowym.

AKCESORIA W CENIE SYSTEMU

- Szyna z wózkami jezdnyimi
- Zaczep zamka
- Uszczelka szczotkowa samoprzylepna
- Element prowadzący i stabilizujący skrzydło w pionie montowany do podłogi

OŚCIEŻNICE

- Ościeżnica Porta SYSTEM w wersji wykonania „tunel” str. 160.
- Wymiary patrz str. 193, Tabela 7.

UWAGI

- Krajowa Ocena Techniczna ITB-KOT-2017/0184 wydanie 1.
- **Zestaw jest uniwersalny co do kierunku i wysunięcia skrzydła. Kierunek można zmieniać poprzez przekierowanie belki odbojowej po lewej lub prawej stronie tunelu Porta SYSTEM.**

DOPLĄTY

- kolory w okleinie CPL 0,2 mm – GRUPA II 50 | **61,50**
- pokrycie okleiną Nat. Dąb Satin Biały 150 | **184,50**

KONSTRUKCJA SYSTEMU PRZESUWNEGO ALU

Oferowany system składa się z szyny jezdnej oraz profilu podtrzymującego skrzydło. Oba elementy wykonane są z estetycznego aluminium.

AKCESORIA W CENIE SYSTEMU

- Element prowadzący i stabilizujący skrzydło w pionie montowany do podłogi

OŚCIEŻNICE

- Ościeżnica Porta SYSTEM w wersji wykonania „tunel”, wymiary patrz str. 193, Tabela 7.

UWAGI

- Zestaw jest uniwersalny co do kierunku i wysunięcia skrzydła.
- W celu prawidłowego zestawienia systemu, ościeżnicy „tunel” oraz skrzydła do kompletu należy dobrać skrzydło o jeden rozmiar większe, np.: dla systemu i „tunelu” o szerokościach „70” → do kompletu skrzydło „80”, dla „80” → „90”, dla „150” → 2x „80”, dla „170” → 2x „90” itd.
- Brak możliwości wykonania z zamkiem hakowym.



System przesuwny KOMPAKT, Porta KONCEPT A.9, Dąb Skandynawski

SYSTEM PRZESUWNY WEWNĄTRZŚCIENNY

KOMPAKT

SPOSÓB OTWIERANIA DRZWI (rzut z góry)

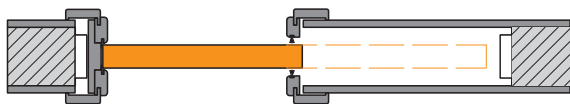

Dyskretna konstrukcja do zabudowania w ścianie gipsowej pozwala na montaż drzwi wszędzie tam gdzie zastosowanie drzwi uchylnych burzy koncepcje zaprojektowanego wnętrza lub jest wręcz niemożliwe.

Kompletny zestaw przesuwny – chowany składa się z:

- kasety konstrukcyjnej
- skrzydła* (w wersji wykonania „przesuwne”)
- ościeżnicy

* niezawarte w cenie

SYSTEM PRZESUWNY NAŚCIENNY

METAL

od 451,- | **554,73**

cena systemu netto | brutto (PLN)

SPOSÓB OTWIERANIA DRZWI (rzut z góry)

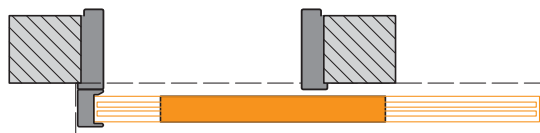

Metalowy system do drzwi przesuwnych jest przeznaczony do współpracy ze wszystkimi skrzydłami wewnątrzlokalowymi (w wersji wykonania „przesuwne”) wszędzie tam, gdzie koncepcja wnętrza lub ograniczona powierzchnia nie pozwala na zastosowanie drzwi uchylnych.

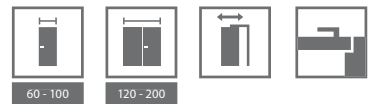

KOLORYSTYKA

Portadecor ★★ ★
Portasynchro 3D

Portadur ★★ ★ ★
Okleina Premium
Naturalna Select
Naturalna Dąb
Naturalna Dąb Satin

Portaperfect 3D ★★ ★ ★ ★
CPL HQ
Gladstone

Próbki kolorów patrz str. 200 – 207.



zamek hakowy



kasetka konstrukcyjna



system przesuwny naścienny
METAL

CENNIK NETTO | BRUTTO PLN (zwróć uwagę na DOPŁATY)

KOMPAKT	jednoskrzydłowe	dwuskrzydłowe
Portadecor, Portasynchro 3D	1044 1284,12	1704 2095,92
Portadur, Portaperfect 3D, CPL HQ gr. I	1069 1314,87	1739 2138,97
Okleina Premium, Gladstone	1099 1351,77	1769 2175,87
Okl. Nat. Select i Naturalna Dąb	1379 1696,17	2069 2544,87
Okl. Naturalna Dąb Satin	1429 1757,67	2129 2618,67

UWAGA! System KOMPAKT oraz METAL możliwy do zastosowania z każdym skrzydłem z kolekcji Porta w wersji przesuwnej.

INFORMACJE TECHNICZNE

KONSTRUKCJA SYSTEMU KOMPAKT

Oferowany system składa się z kasety metalowej ze stali ocynkowanej wraz z kompletnym systemem jezdnym, stanowiącej konstrukcję wewnątrz ściany oraz ościeżnicy wykonanej z płyty wiórowej i MDF-u.

AKCESORIA W CENIE ZESTAWU

- Kasetka konstrukcyjna
- Szyna z wózkami jezdnyymi i elementem prowadzącym skrzydło, montowanym do podłogi
- Zaczep zamka
- Uszczelka szczotkowa przeciwkurzowa wciskana
- Ościeżnica

OŚCIEŻNICE

- Ościeżnica dedykowana KOMPAKT, wymiary patrz str. 193, Tabela 7.

UWAGI

- System przygotowany do ścianek kartonowo-gipsowych o szerokości 125 mm.

DOPŁATY

- system synchronizacji zamykania skrzydeł w drzwiach podwójnych 163 | **200,49**
- kolory w okleinie CPL 0,2 mm – GRUPA II 50 | **61,50**
- pokrycie okleiną Nat. Dąb Satin Biały 150 | **184,50**

KONSTRUKCJA SYSTEMU METAL

Kompletny system składa się z ościeżnicy Kątowej Dużej składanej na mur o szerokości profilu 100 mm wykonanej w wersji „tunel” (tj. bez zawiasów, otworu na zamek i przetłoczenia pod uszczelkę), szyny z wózkami jezdnyymi i osłony szyny oraz belki odbojowej. Wszystkie elementy zestawu wykonane są z blachy stalowej ocynkowanej i dostarczane zapakowane w karton do samodzielnego złożenia na miejscu budowy.

AKCESORIA W CENIE ZESTAWU

- Uszczelka szczotkowa samoprzylepna
- Element prowadzący i stabilizujący skrzydło w pionie montowany do podłogi.

OŚCIEŻNICE

- Ościeżnica metalowa/stalowa składana w wersji wykonania „tunel”, 60”, 70”, 80”, 90” „100” wymiary patrz str. 193, Tabela 7.
- Zestaw jest dostępny jako uniwersalny (tj. bez strony lewej czy prawej) i produkowany w wersji do postawienia na gotowej podłodze – poziom „0”.
- Zmianę kierunku wysunięcia drzwi można uzyskać poprzez przekręcenie belki odbojowej po lewej lub prawej stronie ościeżnicy.

UWAGI

- Krajowa Ocena Techniczna ITB-KOT-2017/0184 wydanie 1.



06 DRZWI TECHNICZNE

Akustyczne 27 dB, 32 dB
Porta SILENCE 37 dB, EI 30
Akustyczne 42 dB
Przeciwpożarowe EI 30, EI 60
ENDURO
AQUA

Więcej szczegółowych informacji
znajdziesz w KATALOGU INWESTYCYJNYM
porta.com.pl/do-pobrania



PRODUKTY
PORTA STEEL



W dziale drzwi technicznych przedstawiamy Państwu produkty dobrze znane na inwestycjach. W ofercie posiadamy zarówno drzwi akustyczne, techniczne, a także drzwi przeciwpożarowe.

Akustyczne 27 dB, 32 dB

od 809,- | **982,77**
cena kompletu netto | brutto (PLN)



Akustyczne 32 dB, Białe

Izolacyjność akustyczna:
Rw=31 dB*
Rw=35 dB*

wszystkie dostępne modele patrz str. 124



Model Płaskie, Białe

W cenie kompletu drzwi

- skrzydło
- ościeżnica

DRZWI POSIADAJĄ
KLASĘ IZOLACYJNOŚCI AKUSTYCZNEJ:

- Rw=27 dB (27–31 dB)
- Rw=32 dB (32–36 dB)



zamek pod wkładkę patentową



uszelka progowa ruchoma
w skrzydle



zawias czopowy 32dB

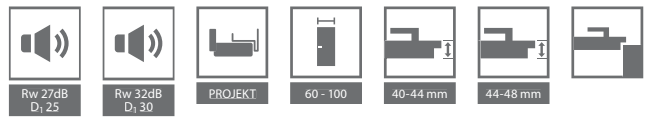

KOLORYSTYKA

Naturalna Select ★★★★★
 Naturalna Dąb, Jesion, Orzech
 Naturalna Dąb Satin
 Drewnopodobna PCV

CPL HQ 0,2 mm ★★★★★

CPL HQ 0,7 mm ★★★★★
 Gladstone

UWAGA! Okleiny naturalne (z wyj. Okł. Nat. Jesion i Orzech) możliwe do wykonania w pionowym lub poziomym układzie usłojenia (dotyczy skrzydła).

UWAGA! Do drzwi wejściowych zalecamy okleiny CPL lub Gladstone, a w szczególności do zastosowań w obiektach publicznych.

Próbki kolorów patrz str. 200 – 207.

CENNIK NETTO | BRUTTO PLN (zwróć uwagę na DOPLĄTY)

27 dB

typ ościeżnicy	CPL HQ 0,2 gr. I	CPL 0,7 gr. I	Drewnopodobna PCV	Gladstone (ukł. poziomy)	Okleiny Naturalne
metalowa	809 995,07	919 1130,37	919 1130,37	919 1130,37	1179 1450,17
regulowana zakres A	834 1025,82	944 1161,12	-	994 1222,62	1474 1813,02

32 dB

typ ościeżnicy	CPL 0,7 gr. I	Drewnopodobna PCV	Gladstone (ukł. poziomy)	Okleiny Naturalne
metalowa	1059 1302,57	1059 1302,57	1059 1302,57	1319 1622,37
regulowana zakres A	1049 1290,27	-	1099 1351,77	1510 1857,30
regulowana zakres B, C	1099 1351,77	-	1149 1413,27	1570 1931,10
regulowana zakres D, E	1129 1388,67	-	1179 1450,17	1600 1968,00
regulowana zakres F	1139 1400,97	-	1189 1462,47	1630 2004,90
regulowana zakres G, H	1179 1450,17	-	1229 1511,67	1660 2041,80
regulowana zakres I, J, K	1219 1499,37	-	1269 1560,87	1730 2127,90

INFORMACJE TECHNICZNE

AKCESORIA

- Trzy zawiasy czopowe (ośc. regulowana) lub trójelementowe (ośc. metalowa)
- Zamek dostosowany pod wkładkę patentową
- Uszczelka progowa samoopadająca
- Uszczelka w ościeżnicy
- Ościeżnica
- W wykonaniu CPL HQ oraz Gladstone boki skrzydła pokryte są taśmą ABS.

OŚCIEŻNICE

- Ościeżnica Porta SYSTEM regulowana (drzwi 27 dB), patrz str. 160. Prezentowana na str. 111 cena drzwi obejmuje ościeżnicę o zakresie szerokości „A”.
- Ościeżnica Porta SYSTEM regulowana wzmocniona (drzwi 32 dB).
- Ościeżnica metalowa kątowna, o szerokości 100 mm.
- Ościeżnica PROJEKT BIS, PROJEKT PREMIUM (str. 178).

UWAGI

- Krajowa Ocena Techniczna ITB-KOT-2017/0096 wydanie 1 (Rw=27 dB).
- Krajowa Ocena Techniczna ITB-KOT-2017/0007 wydanie 1 (Rw=32 dB).
- Podane ceny drzwi 27 dB i 32 dB z ościeżnicą regulowaną dotyczą drzwi z ościeżnicą na najwyższą szerokość muru.
- Klasa izolacyjności akustycznej Rw=27 dB (zakres 27±31 dB) D1=25 dB.
- Klasa izolacyjności akustycznej Rw=32 dB (zakres 32±36 dB) D1=30 dB.
- Minimalna szerokość skrzydła w modelach z ramkami: ramka 1 – 444 mm, ramka 2 – 644 mm, ramka 3 – 468 mm, ramka 4 – 744 mm.
- Rozmiar „60” tylko dla skrzydeł płaskich.

DOPLĄTY

- rozmiar „100” 50 | **61,50**
- regulowany zaczep zamka w ośc. metalowej 25 | **30,75**
- skrzydło: kolory w okleinie CPL 0,2 mm i 0,7 mm – GRUPA II 50 | **61,50**
- ościeżnica: kolory w okleinie CPL 0,2 mm – GRUPA II 50 | **61,50**
- skrzydło: kolory Gladstone w układzie pionowym 110 | **135,30**
- **PROMOCJA** – intarsje srebrne lub czarne wyłącznie dla kolekcji frezowane OFFICE – dotyczy modeli 8–9 0 zł
- intarsje w okleinach syntetycznych (na 1 stronę, na dwie strony cena x 2) 36 | **44,28**
- intarsje w okleinach naturalnych (na 1 stronę, na dwie strony cena x 2) 38 | **46,74**
- skrzydło: okleina Nat. Dąb Satin Biały 300 | **369,00**
- skrzydło: okleina Nat. Dąb Satin (pozostałe kolory) 75 | **92,25**
- skrzydło: okleina Nat. Orzech 120 | **147,60**
- ościeżnica: okleina Nat. Dąb Satin Biały 150 | **184,50**
- ościeżnica: okleina Nat. Dąb Satin (pozostałe kolory) 50 | **61,50**
- ościeżnica: okleina Nat. Orzech 50 | **61,50**
- ramiak z tarcicy drewna egzotycznego (tylko w RW 27 dB) 89 | **109,47**
- profil ośc. metalowej do Nakładki PROJEKT BIS 50 | **61,50**
- profil ośc. metalowej do Nakładki PROJEKT PREMIUM 80 | **98,40**
- profil ościeżnicy metalowej od 80 do 100 mm bez dopłaty
- profil ościeżnicy metalowej od 101 do 150 mm 50 | **61,50**
- profil ościeżnicy metalowej od 151 do 270 mm 100 | **123,00**
- profil ościeżnicy metalowej od 271 do 390 mm 151 | **185,73**
- wzmocnienie pod samozamykacz w ośc. metalowej 39 | **47,97**
- dyble montażowe (ośc. metalowa) 33 | **40,59**
- kotwy montażowe (ośc. metalowa) 33 | **40,59**
- klamka z szyldem (str. 184)

Porta SILENCE 37 dB, EI 30

od 1386,- | **1704,78**

cena kompletu netto | brutto (PLN)



Porta SILENCE, Dąb Milano 5

Izolacyjność akustyczna $R_w=40$ dB*
Ognioodporność 30 min
Dymoszczelność

wszystkie dostępne modele patrz str. 124

W cenie kompletu drzwi

- skrzydło
- ościeżnica

DRZWI PORTA SILENCE POSIADAJĄ
KLASĘ IZOLACYJNOŚCI AKUSTYCZNEJ:

- $R_w=37$ dB (37–41 dB)



Płaskie, Dąb Milano 5 z ościeżnicą regulowaną



zamek pod wkładkę patentową



zawiasy obiektowe

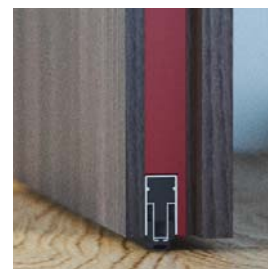

uszczelka progowa automatyczna

* Szczegółowe wyniki badań dostępne w zakładce DO POBRANIA na stronie www.porta.com.pl



KOLORYSTYKA

Naturalna Select ★★★★★
 Naturalna Dąb, Jesion, Orzech
 Naturalna Dąb Satin
 Drewnopodobna PCV

CPL HQ 0,2 mm ★★★★★

CPL HQ 0,7 mm ★★★★★
 Gładstone

Próbki kolorów patrz str. 200 – 207.

UWAGA! Okleiny naturalne (z wyj. Okł. Nat. Jesion i Orzech) możliwe do wykonania w pionowym lub poziomym układzie usłojenia (dotyczy skrzydła).

UWAGA! Do drzwi wejściowych zalecamy okleiny CPL lub Gładstone, a w szczególności do zastosowań w obiektach publicznych.

CENNIK NETTO | BRUTTO PLN (zwróć uwagę na DOPLATY)

37dB

typ ościeżnicy	CPL 0,2 gr. I	CPL 0,7 gr. I, Drewnop. PCV*	Gładstone (ukł.poziomy)	Okleiny Naturalne
metalowa	1386 1704,78	1466 1803,18	1466 1803,18	2076 2553,48
MDF przylgowa	1269 1560,87	1369 1683,87	1419 1745,37	2229 2741,67
MDF bezprzylgowa	1609 1979,07	1709 2102,07	1759 2163,57	2569 3159,87
regulowana zakres C	1719 2114,37	1799 2212,77	1849 2274,27	2758 3392,34
regulowana zakres D, E	1779 2188,17	1859 2286,57	1909 2348,07	2788 3429,24
regulowana zakres F, G, H	1789 2200,47	1869 2298,87	1919 2360,37	2818 3466,14
regulowana zakres I, J, K	1849 2274,27	1929 2372,67	1979 2434,17	2888 3552,24

* drzwi w okleinie Drewnopodobnej PCV dostępne tylko z ościeżnicą metalową

37dB + EI 30

typ ościeżnicy	CPL 0,2 gr. I	CPL 0,7 gr. I, Drewnop. PCV*	Gładstone (ukł.poziomy)	Okleiny Naturalne
metalowa	1506 1852,38	1586 1950,78	1586 1950,78	2196 2701,08
MDF przylgowa	1389 1708,47	1489 1831,47	1539 1892,97	2349 2889,27
MDF bezprzylgowa	1729 2126,67	1829 2249,67	1879 2311,17	2689 3307,47
regulowana zakres C	1839 2261,97	1919 2360,37	1969 2421,87	2878 3539,94
regulowana zakres D, E	1899 2335,77	1979 2434,17	2029 2495,67	2908 3576,84
regulowana zakres F, G, H	1909 2348,07	1989 2446,47	2039 2507,97	2938 3613,74
regulowana zakres I, J, K	1969 2421,87	2049 2520,27	2099 2581,77	3008 3699,84

Porta SILENCE

INFORMACJE TECHNICZNE

KONSTRUKCJA SKRZYDŁA

Wypełnienie skrzydła stanowi specjalna 5 warstwowa konstrukcja akustyczna PortaSilence® w ramie z klejonej drewna iglastego. Całość obłożona jest płytą HDF. Dostępne w wersji przylgowej i bezprzylgowej. W wykonaniu CPL HQ oraz Gładstone boki skrzydła pokryte są taśmą ABS.

AKCESORIA

- Dwa lub trzy zawiasy wzmocnione obiektowe
- Wersja przylgowa ościeżnicy MDF – 4 zawiasy czopowe
- Zamek wpuszczany zapadkowy pod wkładkę patentową
- Uszczelka progowa, automatyczna

OŚCIEŻNICE

- Możliwość zamówienia ościeżnicy w dwóch wariantach przylgowej i bezprzylgowej
- Ościeżnica regulowana Porta SYSTEM o zakresie grubości muru od 120 do 300 mm. Wykonana ze sklejki.
- Ościeżnica metalowa kątowna o szerokości profilu 100 mm. Wykonana z blachy stalowej obustronnie ocynkowanej, o grubości 1,5 mm
- Ościeżnica stała MDF 100 mm.
- Ościeżnica PROJEKT BIS (str. 178).
- Ościeżnica Projekt PREMIUM dostępna z Dokumentacją Dopuszczenia Jednostkowego realizacja Dział Kontraktów.

UWAGI

- Krajowa Ocena Techniczna ITB-KOT-2017/0007 wydanie 1.
- Krajowy Certyfikat Stałości Właściwości Użytkowych nr 020-UWB-0567/W
- W celu spełnienia warunków prawa budowlanego do drzwi o izolacyjności ogniowej i/lub dymoszczelności należy stosować samozamykacz.

- Drzwi ogniowe należy wyposażyć w szyldy z klamką z rdzeniem stalowym.
- W przypadku zastosowania innych okuć niż proponowane przez firmę PORTA, należy kierować się wytycznymi zawartymi w karcie gwarancyjnej.
- Dostępne wyłącznie w wersji płaskie, z intarsjami i z ramkami.
- Drzwi ogniowe – intarsje dostępne tylko w opcji na dwie strony.

DOPLATY

- rozmiar „100” 50 | **61,50**
- skrzydło: kolory w okleinie CPL 0,2 mm i 0,7 mm – GRUPA II 50 | **61,50**
- ościeżnica: kolory w okleinie CPL 0,2 mm – GRUPA II 50 | **61,50**
- skrzydło: kolory Gładstone w układzie pionowym 110 | **135,30**
- **PROMOCJA** – intarsje srebrne lub czarne wyłącznie dla kolekcji frezowane OFFICE – dotyczy modeli 8–9 0 zł
- intarsje w okleinach syntetycznych (na 1 stronę, na dwie strony cena x 2) 36 | **44,28**
- intarsje w okleinach naturalnych (na 1 stronę, na dwie strony cena x 2) 38 | **46,74**
- skrzydło: okleina Nat. Dąb Satin Biały 300 | **369,00**
- skrzydło: okleina Nat. Dąb Satin (pozostałe kolory) 75 | **92,25**
- skrzydło: okleina Nat. Orzech 120 | **147,60**
- ościeżnica: okleina Nat. Dąb Satin Biały 150 | **184,50**
- ościeżnica: okleina Nat. Satin (pozostałe kolory) 75 | **92,25**
- ościeżnica: okleina Nat. Orzech 50 | **61,50**
- profil ośc. metalowej do Nakładki PROJEKT BIS 50 | **61,50**
- rozszerzenie profilu ościeżnicy metalowej od 101 do 150 mm 50 | **61,50**
- rozszerzenie profilu ościeżnicy metalowej od 151 do 270 mm 100 | **123,00**
- rozszerzenie profilu ościeżnicy metalowej od 271 do 390 mm 151 | **185,73**
- ramiak z tarcicy drewna egzotycznego (tylko w Rw 27 dB) 89 | **109,47**
- klamka z szyldem (str. 184)

Akustyczne 42 dB

od 2299,- | **2827,77**

cena kompletu netto | brutto (PLN)



Izolacyjność akustyczna $R_w=43$ dB*

Akustyczne 42dB, Orzech Naturalny (matowy)

wszystkie dostępne modele patrz str. 124

W cenie

- skrzydło
- ościeznica

■ DRZWI POSIADAJĄ
KLASĘ IZOLACYJNOŚCI AKUSTYCZNEJ

- $R_w=42$ dB (42–46 dB)



Płaskie, Orzech Naturalny (matowy)

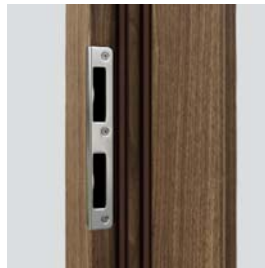

zamek pod wkładkę patentową

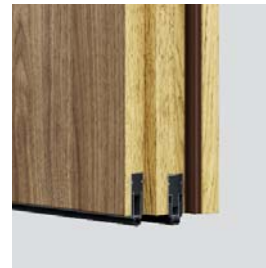

uszczelki progowe automatyczne
(wersja na ościeznicy Porta SYSTEM)



zawiasy obiektowe

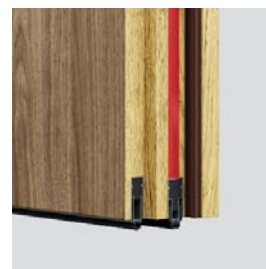

uszczelki progowe automatyczne
(wersja na ościeznicy metalowej i MDF)

* Szczegółowe wyniki badań dostępne w zakładce DO POBRANIA na stronie www.porta.com.pl

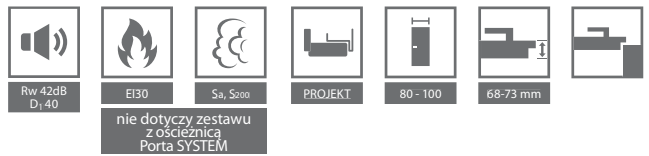

KOLORYSTYKA

Naturalna Select ★★★★★
 Naturalna Dąb, Jesion, Orzech
 Naturalna Dąb Satin
 Drewnopodobna PCV

CPL HQ 0,7 mm ★★★★★★
 Gladstone

Próbki kolorów patrz str. 200 – 207.

UWAGA! Okleiny naturalne (z wyj. Okl. Nat. Jesion i Orzech) możliwe do wykonania w pionowym lub poziomym układzie usłojenia (dotyczy skrzydła).

UWAGA! Do drzwi wejściowych zalecamy okleiny CPL lub Gladstone, a w szczególności do zastosowań w obiektach publicznych.

CENNIK NETTO | BRUTTO PLN (zwróć uwagę na DOPLĄTY)

ościeżnica regulowana Porta SYSTEM wzmocniona	Okleina CPL HQ 0,7 gr. I	Gladstone (ukt. pionowy)	Okleiny Naturalne
zakres C	2299 2827,77	2459 3024,57	2813 3459,99
zakres D-G	2369 2913,87	2529 3110,67	2883 3546,09
zakres H-K	2469 3036,87	2629 3233,67	2983 3669,09

rodzaj ościeżnicy	Okleina CPL HQ 0,7 gr. I	Gladstone (ukt. pionowy)	Okleina Drewnop. PCV	Okleiny Naturalne
ościeżnica MDF (EI 30)	2299 2827,77	2459 3024,57	–	2750 3382,5
ościeżnica metalowa	2469 3036,87	2579 3172,17	2469 3036,87	2729 3356,67

INFORMACJE TECHNICZNE

AKCESORIA

- Dwa zawiasy wzmocnione obiektowe, trzy zawiasy dla MDF (EI 30)
- Zamek dostosowany pod wkładkę patentową
- Dwie uszczelki progowe, automatyczne
- Uszczelka gumowa obwiedniowa w przyłdzie skrzydła i ościeżnicy
- Uszczelka pęczniająca pod wpływem wysokiej temperatury – wyłącznie ościeżnica metalowa oraz MDF (EI 30) Rw=42 dB

OŚCIEŻNICE

- Ościeżnica regulowana Porta SYSTEM wzmocniona TYP DT-AW/PS o zakresie grubości muru od 120 mm do 300 mm. Belki ościeżnicy wykonano ze sklejk. Prezentowana na str. 115 cena drzwi obejmuje ościeżnicę o zakresie szerokości „C”.
- Ościeżnica metalowa kątowa TYP DT-AW/M o szerokości profilu 120 mm. Wykonana z blachy stalowej o grubości 1,5 mm. Zawiera wzmocnienie pod samozamykacz w standardzie.
- Ościeżnica stała MDF 100 mm Rw 42 dB wyposażona w gniazda zawiasów z regulacją w trzech płaszczyznach. Możliwe wykonanie ościeżnicy w wersji z regulacją dostosowaną do szerokości ściany (od szerokości 160 mm) – zamówienie kontraktowe. Brak możliwości zamówienia wzmocnienia pod samozamykacz.
- Ościeżnica PROJEKT BIS, PROJEKT PREMIUM (str. 178).

UWAGI

- Krajowa Ocena Techniczna ITB-KOT-2017/0096 wydanie 1.
- Krajowy Certyfikat Stałości Właściwości Użytkowych nr 020-UWB-2546/W.
- Klasa izolacyjności akustycznej Rw=42 dB (zakres 42-46 dB).
- W celu spełnienia warunków prawa budowlanego do drzwi o izolacyjności ogniowej i/lub dymoszczelności należy stosować samozamykacz.

- Drzwi ogniowe należy wyposażać w szyldy z klamką z rdzeniem stalowym.
- W przypadku zastosowania innych okuć niż proponowane przez firmę PORTA, należy kierować się wytycznymi zawartymi w karcie gwarancyjnej.

DOPLĄTY

- rozmiar „100” 50 | **61,50**
- skrzydło: kolory w okleinie CPL 0,2 mm i 0,7 mm – GRUPA II 50 | **61,50**
- ościeżnica: kolory w okleinie CPL 0,2 mm – GRUPA II 50 | **61,50**
- **PROMOCJA** – intarsje srebrne lub czarne wyłącznie dla kolekcji frezowane OFFICE – dotyczy modeli 8-9 0 zł
- intarsje w okleinach syntetycznych (na 1 stronę, na dwie strony cena x 2) 36 | **44,28**
- intarsje w okleinach naturalnych (na 1 stronę, na dwie strony cena x 2) 38 | **46,74**
- skrzydło: okleina Nat. Dąb Satin Białe 300 | **369,00**
- skrzydło: okleina Nat. Dąb Satin (pozostałe kolory) 75 | **92,25**
- skrzydło: okleina Nat. Orzech 120 | **147,60**
- ościeżnica: okleina Nat. Dąb Satin Białe 150 | **184,50**
- ościeżnica: okleina Nat. Satin (pozostałe kolory) 50 | **61,50**
- ościeżnica: okleina Nat. Orzech 50 | **61,50**
- profil ośc. metalowej do Nakładki PROJEKT BIS 50 | **61,50**
- profil ośc. metalowej do Nakładki PROJEKT PREMIUM 80 | **98,40**
- rozszerzenie profilu ościeżnicy metalowej od 101 do 150 mm 50 | **61,50**
- rozszerzenie profilu ościeżnicy metalowej od 151 do 270 mm 100 | **123,00**
- rozszerzenie profilu ościeżnicy metalowej od 271 do 390 mm 151 | **185,73**
- wzmocnienie pod samozamykacz w ośc. Porta SYSTEM 39 | **47,97**
- klamka z szyldem (str. 184)

Przeciwpozarowe EI 30, EI 60

od 1419,- | **1745,37**

cena kompletu netto | **brutto** (PLN)



Przeciwpozarowe EI 30

EI 30

Ogniodporność 30 min.

Izolacyjność akustyczna $R_w=34$ dB*

EI 60

Ogniodporność 60 min.

Izolacyjność akustyczna $R_w=34$ dB*

wszystkie dostępne modele patrz str. 124

W cenie kompletu drzwi

- skrzydło
- ościeżnica

DRZWI EI 30, EI 60 POSIADAJĄ
KLASĘ IZOLACYJNOŚCI AKUSTYCZNEJ:

- $R_w=32$ dB (32–36 dB)



Model 3, Dąb Brązowy, ościeżnica MDF



płaskie (EI 30)



model 2 (EI 60)



model 3
(EI 30, EI 30 soft)



przykłady przeszkleń
w ofercie kontraktowej (EI 30)





KOLORYSTYKA

Naturalna Select ★★★★★
 Naturalna Dąb, Jesion, Orzech
 Naturalna Dąb Satin
 Drewnopodobna PCV

CPL HQ 0,2 mm ★★★★★

CPL HQ 0,7 mm ★★★★★
 Gladstone

Próbki kolorów patrz str. 200 – 207.

UWAGA! Okleiny naturalne (z wyj. Okł. Nat. Jesion i Orzech) możliwe do wykonania w pionowym lub poziomym układzie ułożenia (dotyczy skrzydła).

UWAGA! Do drzwi wejściowych zalecamy okleiny CPL lub Gladstone, a w szczególności do zastosowań w obiektach publicznych.

CENNIK NETTO | BRUTTO PLN (zwróć uwagę na DOPLĄTY)

MODELE Okleiny CPL HQ 0,2 gr. I	pełne	model 3
EI 30 soft* z ościeżnicą MDF stałą	1639 2015,97	2199 2704,77

MODELE Okleiny CPL HQ 0,7 gr. I, drewnopodobna PCV**	pełne	model 2 (tylko EI 60) / model 3 (tylko EI 30)
EI 30 z ościeżnicą metalową	1419 1745,37	2079 2557,17
EI 30 z ościeżnicą MDF stałą	1729 2126,67	2519 3098,37
EI 30 z ościeżnicą MDF regulowaną	2229 2741,67	3019 3713,37
EI 60 z ościeżnicą metalową	1802 2216,46	2862 3520,26
EI 60 z ościeżnicą drewnianą	2299 2827,77	3359 4131,57

* szczegółowe informacje znajdują się w katalogu inwestycyjnym oraz na stronie www.porta.com.pl

** drzwi w okleinie Drewnopodobnej PCV dostępne tylko z ościeżnicą metalową

MODELE Gladstone (ukł. poziomy)	pełne	model 2 (tylko EI 60) / model 3 (tylko EI 30)
EI 30 z ościeżnicą metalową	1419 1745,37	2079 2557,17
EI 30 z ościeżnicą MDF stałą	1779 2188,17	2569 3159,87
EI 30 z ościeżnicą MDF regulowaną	2279 2803,17	3069 3774,87
EI 60 z ościeżnicą metalową	1692 2081,16	2862 3520,26
EI 60 z ościeżnicą drewnianą	2239 2753,97	3409 4193,07

MODELE Okleiny Naturalne	pełne	model 2 (tylko EI 60) / model 3 (tylko EI 30)
EI 30 z ościeżnicą metalową	1709 2102,07	2419 2975,37
EI 30 z ościeżnicą MDF stałą	2179 2680,17	2889 3553,47
EI 30 z ościeżnicą MDF regulowaną	2809 3455,07	3519 4328,37
EI 60 z ościeżnicą metalową	2092 2573,16	3312 4073,76
EI 60 z ościeżnicą drewnianą	2609 3209,07	3829 4709,67

INFORMACJE TECHNICZNE

AKCESORIA

- Zawiasy: dwa lub trzy (EI 30); cztery (EI 30 soft, EI 60)
- Zamek dostosowany pod wkładkę patentową
- Szyba przezroczysta ognioodporna (stała szerokość, niezależna od rozmiaru skrzydła)
- Uszczelka puchnąca pod wpływem wysokiej temperatury w skrzydle
- Uszczelka progowa ruchoma w skrzydle
- W wykonaniu CPL HQ oraz Gladstone boki skrzydła pokryte są taśmą ABS.

OŚCIEŻNICE

- Ościeżnica stała MDF EI30 100 mm i regulowana (min. 160 mm) (EI 30, EI 30 SOFT) wyposażona w zawiasy regulowane – obiektywne dla EI 30 i czopowe regulowane dla EI 30 SOFT.
- Ościeżnica drewniana 100 mm (EI 60) wykonana z trójwarstwowej klejonej sosnowej, wyposażona w zawiasy czopowe regulowane.
- Ościeżnica metalowa kątowna o szerokości profilu 100 mm. Wykonana z blachy stalowej, dwustronnie ocynkowanej „ogniowo”, o grubości 1,5 mm. Wyposażona we wzmocnienie pod samozamykacz, dyble montażowe oraz zawiasy trójelementowe.
- Ościeżnica PROJEKT BIS (str. 178).
- Ościeżnica PROJEKT Premium dostępna z Dokumentacją Dopuszczenia Jednostkowego, realizacja Dział Kontraktów.

UWAGI

- EI30 – Krajowa Ocena Techniczna ITB-KOT-2017/0007 wydanie 1. i Krajowy Certyfikat Stałości Właściwości Użytkowych nr 020-UWB-0567/W.
- EI60 – Krajowa Ocena Techniczna ITB-KOT-2018/0407 wydanie 1.
- W celu spełnienia warunków prawa budowlanego do drzwi o izolacyjności ogniowej i/lub dymoszczelności należy stosować samozamykacz.
- Drzwi ogniowe należy wyposażyć w sztyldy z klamką z rdzeniem stalowym.
- W przypadku zastosowania innych okuć niż proponowane przez firmę PORTA, należy kierować się wytycznymi zawartymi w karcie gwarancyjnej.
- Klasa izolacyjności akustycznej $R_w=32$ dB (zakres 32÷36 dB).

- Wymiar „60” niedostępny dla kolekcji frezowane OFFICE. Minimalna szerokość skrzydeł z ramkami: ramka 1 – 444 mm, ramka 2 – 644 mm, ramka 3 – 468 mm, ramka 4 – 744 mm.
- Rozmiar „100” dla EI 60 niedostępny w standardowej ofercie – wymaga indywidualnych uzgodnień (Porta KONTRAKT – dopłata 200 zł).
- EI 30 SOFT niedostępne w wersji podwójnej.

DOPLĄTY

- rozmiar „100” 50 | **61,50**
- skrzydło: kolory w okleinie CPL 0,2 mm i 0,7 mm – GRUPA II 50 | **61,50**
- ościeżnica: kolory w okleinie CPL 0,2 mm – GRUPA II 50 | **61,50**
- skrzydło: kolory Gladstone w układzie pionowym 110 | **135,30**
- trzeci zawias w ościeżnicy MDF 150 | **184,50**
- **PROMOCJA** – intarsje srebrne lub czarne wyłącznie dla kolekcji frezowane OFFICE – dotyczy modeli 8–9 0 zł
- intarsje w okleinach syntetycznych (na 1 stronę, na dwie strony cena x 2) 36 | **44,28**
- intarsje w okleinach naturalnych (na 1 stronę, na dwie strony cena x 2) 38 | **46,74**
- skrzydło: okleina Nat. Dąb Satin Białe 300 | **369,00**
- skrzydło: okleina Nat. Dąb Satin (pozostałe kolory) 75 | **92,25**
- skrzydło: okleina Nat. Orzech 120 | **147,60**
- ościeżnica regulowana: okleina Nat. Dąb Satin Białe 150 | **184,50**
- ościeżnica: okleina Nat. Satin (pozostałe kolory) 50 | **61,50**
- ościeżnica: okleina Nat. Orzech 50 | **61,50**
- profil ośc. metalowej do Nakładki PROJEKT BIS 50 | **61,50**
- rozszerzenie profilu ościeżnicy metalowej od 80 do 100 mm bez dopłaty
- rozszerzenie profilu ościeżnicy metalowej od 101 do 150 mm 75 | **92,25**
- rozszerzenie profilu ościeżnicy metalowej od 151 do 270 mm 151 | **185,73**
- rozszerzenie profilu ościeżnicy metalowej od 271 do 390 mm 226 | **277,98**
- klamka z sztyldem (str. 184)
- ćwierćwałek, listwy maskujące (str. 186)



ENDURO

od 1009,- | **1241,07**

cena kompletu netto | brutto (PLN)

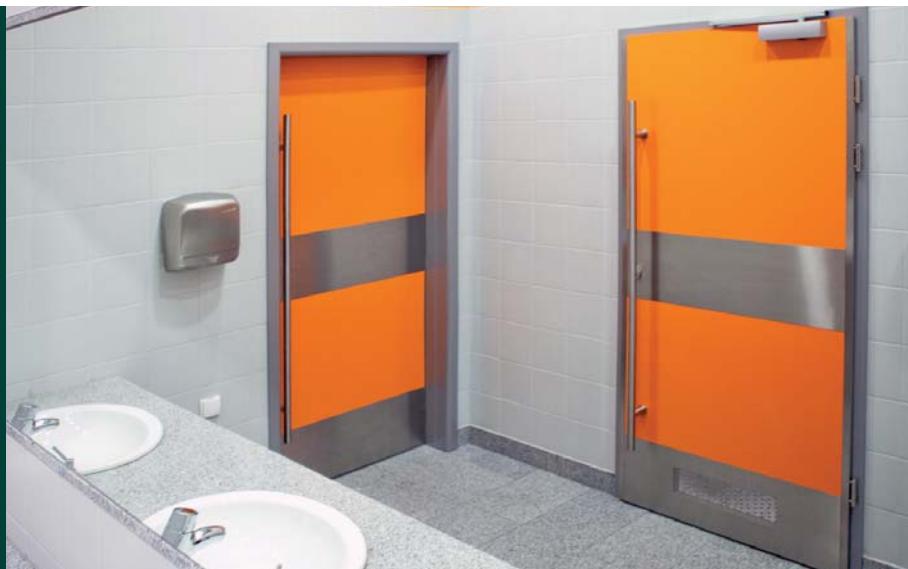

Przykładowe niestandardowe wykonanie Porta KONTRAKT, patrz str. 210.

Wewnętrzne drzwi techniczne o najwyższej jakości, klasie odporności na ścieranie i działanie czynników zewnętrznych z zastosowaniem specjalnie profilowanej listwy ze stali nierdzewnej oraz wyjątkowo odpornej okleiny HPL lub CPL.

10 LAT
GWARANCJI
KONSTRUKCJA



ENDURO 3, Antracyt

W cenie kompletu drzwi

- skrzydło
- ościeżnica



pełne



model 1



model 2



model 3



model 4

* Szczegółowe wyniki badań dostępne w zakładce DO POBRANIA na stronie www.porta.com.pl

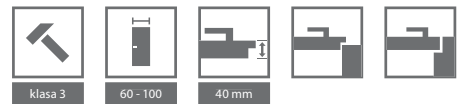

KOLORYSTYKA

Okleina HPL i CPL 0,7 ★★★★★★



* do wyczerpania zapasów

** Białony (RAL 9003) dostępny w ofercie w grudniu 2018

PRZYKŁADOWE PRZEZNACZENIE DRZWI ENDURO:

- Laboratoria
- Kliniki dentystyczne
- Szpitale



pochwyt prosty



panel górny



panel dolny



panel dolny wentylacyjny

CENNIK NETTO | BRUTTO PLN (zwróć uwagę na DOPŁATY)

MODELE	Okleina HPL / CPL
pełne	1009 1241,07
1, 2, 3	1129 1388,67
4	1409 1733,07



kratka wentylacyjna

ENDURO

INFORMACJE TECHNICZNE

AKCESORIA

- Trzy wzmocnione zawiasy trójelementowe
- W wersji wahadłowej dwa (,60°), trzy (,70°, ,80°), cztery (,90°) zawiasy
- Szyba hartowana przezroczysta lub matowa (w modelu 4 szyba bezpieczna)
- Zamek dostępny w trzech wariantach: na klucz zwykły, z blokadą łazienkową lub dostosowany pod wkładkę patentową
- Skrzydło zawiera wzmocnienie pod samozamykacz

OŚCIEŻNICE

- Ościeżnica metalowa kątowna, o szerokości profilu 105 mm. Wykonana z blachy stalowej, dwustronnie ocynkowanej, o grubości 1,2 mm. Wyposażona w trzy zawiasy wzmocnione trójelementowe (pakowane przy skrzydle), uszczelkę gumową obwiedniową, sześć dybli montażowych. Lakierowana proszkowo farbą podkładową (próbki kolorów na str. 207).
- Możliwość zamówienia ościeżnicy w dwóch wersjach:
 - do postawienia na gotowej posadzce – poziom „0”
 - do zalania w wylewce posadzki – poziom „-30”.

UWAGI

- Aprobata Techniczna AT-15-6515/2016 ITB Warszawa.
- Nowy system montażu listwy krawędziowej bez ingerencji w strukturę okleiny.
- Maksymalny rozmiar skrzydła wahadłowego to „90”.

DOPŁATY

• rozmiar „100”	50 61,50
• regulowany zaczep zamka	25 30,75
• profil ościeżnicy od 80 do 100 mm	bez dopłaty
• rozszerzenie profilu ościeżnicy od 106 do 150 mm	50 61,50
• rozszerzenie profilu ościeżnicy od 155 do 270 mm	100 123,00
• rozszerzenie profilu ościeżnicy od 275 do 390 mm	151 185,73
• panel górny (kpl. na dwie strony)	173 212,79
• panel dolny (kpl. na dwie strony)	173 212,79
• panel dolny wentylacyjny (kpl. na dwie strony)	192 236,16
• kratka wentylacyjna (kpl. na dwie strony)	154 189,42
• pochwyt prosty jednostronny	215 264,45
• pochwyt prosty obustronny	430 528,90
• wykonanie w wersji wahadłowej	484 595,32
• klamka z szyldelem (EDEL)	(str. 182)



AQUA 4, Popielaty

Konstrukcja drzwi pozwala na stosowanie ich w lokalach użytkowych np. gabinetach odnowy biologicznej, lokalach gastronomicznych.

W cenie kompletu drzwi

- skrzydło
- ościeżnica



AQUA 4, Popielaty



pełne



model 1



model 2



model 3



model 4

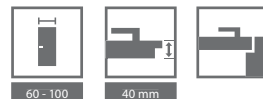

KOLORYSTYKA

Okleina HPL ★★★★★★



* do wyczerpania zapasów

** Biały (RAL 9003) dostępny w ofercie w grudniu 2018

PRZYKŁADOWE PRZEZNACZENIE DRZWI AQUA:

- Lokale gastronomiczne
- Lokale usługowe
- Lokale użytkowe
- Gabinety odnowy biologicznej
- Gabinety kosmetyczne



przekrój skrzydła

CENNIK NETTO | BRUTTO PLN (zwróć uwagę na DOPŁATY)

MODELE	Okleina HPL
pełne	1854 2280,42
1, 2, 3	2094 2575,62
4	2244 2760,12

AQUA

INFORMACJE TECHNICZNE

AKCESORIA

- Dwa zawiasy wykonane ze stali nierdzewnej
- Szyba hartowana przezroczysta lub matowa (w modelu 4 szyba bezpieczna)
- Zamek ze stali nierdzewnej dostępny w trzech wariantach: na klucz zwykły, z blokadą łazienkową lub dostosowany pod wkładkę patentową
- Ościeżnica

OŚCIEŻNICE

- Ościeżnica Kątowa DUŻA, o szerokości profilu 105 mm. Wykonana z blachy stalowej dwustronnie ocynkowanej o grubości 1,2 mm.
- Wyposażona w dwa zawiasy, uszczelkę gumową obwiedniową, sześć dybli montażowych. Lakierowana proszkowo farbą podkładową (próbki kolorów na str. 207)
- Możliwość zamówienia ościeżnicy w jednej z dwu wersji:
 - do postawienia na gotowej posadzce
 - poziom „0” – do zalania w wylewce posadzki – poziom „-30”.

UWAGI

- Krajowa Ocena Techniczna ITB-KOT-2017/0006 wydanie 1.
- Możliwość zastosowania samozamykacza.

DOPŁATY

- rozmiar „100” 50 | **61,50**
- kratka ze stali nierdzewnej 196 | **241,08**
- profil ościeżnicy od 80 do 100 mm bez dopłaty
- rozszerzenie profilu ościeżnicy od 106 do 150 mm 50 | **61,50**
- rozszerzenie profilu ościeżnicy od 155 do 270 mm 100 | **123,00**
- rozszerzenie profilu ościeżnicy od 275 do 390 mm 151 | **185,73**
- wzmocnienie pod samozamykacz w ość. metalowej 39 | **47,97**
- **K** wzmocnione pod samozamykacz w skrzydle (str. 210)
- klamka z szyldem (EDEL) (str. 182)



GRANIT RC 3,
patrz str. 132

07

DRZWI WEWNĘTRZNE WEJŚCIOWE

AGAT 32 dB

OPAL RC 2, 32 dB

Steel SAFE RC 2, RC 3

KWARC RC 2, 32 dB, EI 30

GRANIT RC 3, 32 dB, EI 30

EXTREME RC 3, 37 dB, EI 30

GRANIT klasa C, 32 dB, EI 30

Kolekcja drzwi wejściowych to propozycje solidnych drzwi chroniących nasze mieszkania oraz inne pomieszczenia wymagające szczególnego zabezpieczenia i ochrony.

Oferta została uzupełniona o nową kolekcję Porta EXTREME – drzwi łączące w sobie cechy akustyczności, ognioodporności, dymoszczelności i antywłamaniowości.

Zestawienie modeli

drzwi wewnętrzne wejściowe oraz techniczne

PREZENTOWANE KOLEKCJE MODELI DRZWI DOTYCZĄ:

- drzwi wewnętrznych wejściowych AGAT (str. 126), OPAL (str. 126), KWARC (str. 130), GRANIT RC3 (str. 132), EXTREME RC 3 (str. 134), GRANIT kl. C (str. 136)
- drzwi technicznych Akustyczne 27 dB (str. 110), 32 dB (str. 110), Porta SILENCE 37 dB, EI 30 (str. 112), 42 dB (str. 114), Przeciwpżarowe EI 30, EI 60 (str. 116)

FREZOWANE, okleina drewnopodobna PCV



model 2



model 4



model 8



model 9

PŁASKIE – pionowy układ okleiny



PŁASKIE – poziomy układ okleiny



NOWOŚĆ

PŁASKIE z aplikacją szklaną białą*



NOWOŚĆ

PŁASKIE z aplikacją szklaną czarną*



* dostępne tylko w kolekcji AGAT, OPAL (okleiny syntetyczne)

Z INTARSJAMI: okleiny syntetyczne – usłojenie pionowe (wyj.: Portasynchro Jesion Capri – usłojenie poziome),
pokrycie Gladstone modele 3, 6, 9 – usłojenie zgodnie z kierunkiem intarsji, okleiny naturalne – usłojenie zgodnie z kierunkiem intarsji



intarsje 1



intarsje 3



intarsje 4



intarsje 6



intarsje 7

FREZOWANE OFFICE, okleina drewnopodobna PCV



intarsje 8



intarsje 9



model 8*



model 9*

* Możliwość zamówienia bez intarsji.



Z RAMKAMI, okleiny naturalne*



ramka 1



ramka 2



ramka 3 z panelem



ramka 4 z panelem

* Ramki ozdobne dostępne dla pokryć w okleinie naturalnej dąb
– cena i terminy realizacji do uzgodnienia z działem kontraktów Porta.

ZESTAWIENIE

AGAT PLUS, OPAL PLUS

od 788,- | **969,24**

cena kompletu netto | brutto (PLN)



AGAT Plus Płaskie, Akacja Srebrna, z ościeżnicą MDF

Antywłamaniowość RC 2 (Opal)
Izolacyjność akustyczna $R_w=32$ dB

wszystkie dostępne modele patrz str. 124

W cenie wersji PLUS

- skrzydło
- ościeżnica
- próg metalowy

DRZWI OPAL PLUS

Drzwi antywłamaniowe OPAL klasy RC 2 wg PN EN 1627:2012 OPAL posiadają klasę izolacyjności akustycznej $R_w=32$ dB (32–36 dB) oraz odporność na włamanie – pod warunkiem skompletowania skrzydła z dedykowaną ościeżnicą metalową Porta, progim ze stali nierdzewnej oraz szyldem z klamką co najmniej 2 klasy i wkładki patentowej co najmniej 4 klasy antywłamaniowej.

DRZWI AGAT PLUS

Drzwi wzmocnione AGAT posiadają zamki bolcowe oraz klasę izolacyjności akustycznej $R_w=32$ dB (32–36 dB).



OPAL Płaskie z aplikacją szklaną białą, Akacja Srebrna, z ościeżnicą metalową



zamek bolcowy – AGAT



bolce antywyważeniowe – OPAL



zamek listwowy czteropunktowy – OPAL



regulowany zaczep zamka w ościeżnicy metalowej (opcja do wyboru)

* Szczegółowe wyniki badań dostępne w zakładce DO POBRANIA na stronie www.porta.com.pl



KOLORYSTYKA

Portasynchro 3D



Naturalna Select



Naturalna Dąb, Jesion, Orzech

Naturalna Dąb Satin

Drewnopodobna PCV

Portaperfect 3D



CPL HQ 0,2 mm

CPL HQ 0,7 mm



Gładstone

Próbki kolorów patrz str. 200 – 207.

UWAGA! Okleiny naturalne (z wyj. Okł. Nat. Jesion i Orzech) możliwe do wykonania w pionowym lub poziomym układzie ustojenia (dotyczy skrzydła).

UWAGA! Do drzwi wejściowych zalecamy okleiny CPL lub Gladstone, a w szczególności do zastosowań w obiektach publicznych.

UWAGA! Skrzydła frezowane/OFFICE dostępne wyłącznie w okleinie drewnopodobnej PCV.



Zobacz film montażowy drzwi AGAT:
www.porta.com.pl/dm/montazagat.wmv



Zobacz film montażowy drzwi OPAL:
www.porta.com.pl/dm/montazopal.wmv

Wersja PLUS oznacza komplet:
skrzydło + ościeżnica + próg metalowy + wizjer (opcja do wyboru).

POLECAMY!

DZIĘKI ZASTOSOWANIU KONSTRUKCJI WYKORZYSTUJĄCEJ WARSTWĘ BLACHY ALUMINIOWEJ, UZYSKALIŚMY WYJĄTKOWĄ ODPORNOŚĆ NA NIEKORZYŚNE DZIAŁANIE SPECYFICZNYCH WARUNKÓW EKSPLOATACJI, CHARAKTERYSTYCZNYCH DLA KLATKI SCHODOWEJ, RÓŻNICY TEMPERATURY I WILGOTNOŚCI POWIETRZA.



CENNIK NETTO | BRUTTO PLN (zwróć uwagę na DOPŁATY)

MODELE	Portasynchro 3D	CPL HQ 0,2 gr. I, Portaperfect 3D	CPL HQ 0,7 gr. I, Drewnop. PCV*	Gładstone (ukł. poziomy)	Okleiny Naturalne
skrzydło AGAT	534 656,82	614 755,22	724 890,52	724 890,52	974 1198,02
skrzydło OPAL	719 884,37	799 982,77	909 1118,07	909 1118,07	1159 1425,57
AGAT Plus z ośc. metal	879 1081,17	959 1179,57	1069 1314,87	1069 1314,87	1319 1622,37
AGAT Plus z ośc. MDF	788 969,24	948 1166,04	1068 1313,64	1118 1375,14	1388 1707,24
OPAL Plus z ośc. metal	1142 1404,66	1222 1503,06	1332 1638,36	1332 1638,36	1582 1945,86
OPAL Plus z ośc. MDF	1188 1461,24	1278 1571,94	1398 1719,54	1448 1781,04	1748 2150,04

* drzwi w okleinie Drewnopodobnej PCV dostępne tylko z ościeżnicą metalową

INFORMACJE TECHNICZNE

KONSTRUKCJA SKRZYDŁA

Rama skrzydła jest wykonana z klejonej drewna iglastego. Skrzydło posiada dodatkowe wzmocnienie wewnętrznym ramiakiem. Poszycie skrzydła stanowi warstwa aluminium i płyta drewnopodobna. Dostępne skrzydła uzupełnione aluminiowymi intarsjami w kolorze srebrnym lub czarnym. Okleiny naturalne wykończone lakierem półmatowym. W wykonaniu CPL HQ oraz Gladstone boki skrzydła pokryte są taśmą ABS.

AKCESORIA W CENIE DRZWI (AGAT PLUS)

- Jeden lub dwa zamki zasurowe pod wkładkę patentową
- Trzy zawiasy
- Ościeżnica wyposażona w próg ze stali nierdzewnej standardowy (90 mm)

AKCESORIA W CENIE DRZWI (OPAL PLUS)

- Zamek listwowy czteropunktowy dostosowany pod dwie wkładki patentowe
- Trzy zawiasy czopowe (ośc. metalowa), trzy zawiasy trójelementowe (ośc. MDF)
- Listwa antywyważeniowa (ośc. MDF)
- Trzy bolce antywyważeniowe
- Ościeżnica wyposażona w próg ze stali nierdzewnej standardowy (90 mm)

OŚCIEŻNICE

- Ościeżnica metalowa kątowna, o szerokości profilu 105 mm. Wykonana z blachy stalowej, dwustronnie ocynkowanej, o grubości 1,2 mm (AGAT) lub 1,5 mm (OPAL).
- Wyposażona w trzy zawiasy czopowe standard, uszczelkę gumową obwodniową, a OPAL dodatkowo w sześć dybli montażowych.
- Ościeżnica PROJEKT BIS, PROJEKT Premium (str. 178).
- Dedykowana ościeżnica MDF.

UWAGI

- Krajowa Ocena Techniczna ITB-KOT-2017/0096 wydanie 1.
- Przygotowanie do skrótu (maksymalnie o 60 mm).
- Klasa izolacyjności akustycznej Rw=32 dB (zakres 32+36 dB).

- **Przy zakupie ościeżnicy MDF konieczność dokupienia listew opaskowych.**
- Drzwi AGAT i OPAL model płaski z szybą dostępny tylko w wersji z wizjerem.

DOPLATY

• wizjer	19,9	24,47
• rozmiar „100”	50	61,50
• regulowany zaczep zamka w ośc. metalowej	25	30,75
• ościeżnica metalowa: kolor czarny	30	36,90
• skrzydło: kolory w okleinie CPL 0,2 mm i 0,7 mm – GRUPA II	50	61,50
• ościeżnica: kolory w okleinie CPL 0,2 mm – GRUPA II	50	61,50
• skrzydło: kolory Gladstone w układzie pionowym	110	135,30
• aplikacja szklana biała lub czarna w modelach płaskich	250	307,50
• PROMOCJA – intarsje srebrne lub czarne wyłącznie		0 zł
• dla kolekcji frezowane OFFICE – dotyczy modeli 8–9		
• intarsje w okleinach syntetycznych (na 1 stronę, na dwie strony cena x 2)	36	44,28
• intarsje w okleinach naturalnych (na 1 stronę, na dwie strony cena x 2)	38	46,74
• skrzydło: okleina Nat. Dąb Satin Białe	300	369,00
• skrzydło: okleina Nat. Dąb Satin (pozostałe kolory)	75	92,25
• skrzydło: okleina Nat. Orzech	120	147,60
• ościeżnica: okleina Nat. Dąb Satin Białe	75	92,25
• ościeżnica: okleina Nat. Dąb Satin (pozostałe kolory)	50	61,50
• ościeżnica: okleina Nat. Orzech	50	61,50
• wyposażenie ościeżnicy AGAT w 6 dybli montażowych	33	40,59
• profil ośc. metalowej do Nakładki PROJEKT BIS	50	61,50
• profil ośc. metalowej do Nakładki PROJEKT PREMIUM	80	98,40
• profil ościeżnicy metalowej od 106 do 150 mm	50	61,50
• profil ościeżnicy metalowej od 151 do 270 mm	100	123,00
• profil ościeżnicy metalowej od 271 do 390 mm	151	185,73
• wzmocnienie pod samozamykacz w ośc. metalowej	39	47,97
• wkładki patentowe	87	107,01
• klamka z szyldem		(str. 184)





Steel SAFE, A.0 z wizjerem, Antracyt

Antywłamaniowość
RC 2 i RC 3

W cenie kompletu drzwi

- skrzydło
- ościeżnica
- próg metalowy
- klamka
- wkładka patentowa

DRZWI Steel SAFE

Drzwi wyposażone w dwa zamki LOB oraz wkładki kl. B posiadają antywłamaniowość klasy RC 2 wg PN EN 1627:2012.
Drzwi wyposażone w zamek listwowy Winkhaus STV oraz wkładki kl. B posiadają antywłamaniowość klasy RC 3 wg PN EN 1627:2012.

P
BLACHA
OCYNKOWANA

PRODUKT
PORTA STEEL



Steel SAFE, A.0 z wizjerem, Antracyt

Drzwi Steel SAFE Typ II
Zamek dolny – 3 ryglowanyDrzwi Steel SAFE Typ II
Zamek górny – 3 ryglowanyDrzwi Steel SAFE Typ III
Zamek listwowy wielopunktowy
hakowo-zasuwkowyDrzwi Steel SAFE Typ III
Hak – ryglowanie górne/dolne

**PROMOCJA
-15%**

* promocja zgodna z regulaminem dostępnym na stronie www.porta.com.pl/do-pobrania

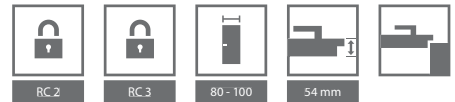

KOLORYSTYKA

Farba Poliestrowa ★★★★★☆



Blacha Stalowa Laminowana PCV ★★★★★☆



próg ze stali nierdzewnej z perforacją



regulowany zaczep zamka



ościeżnica stalowa Kątowa DUŻA

CENNIK NETTO | BRUTTO PLN (zwróć uwagę na DOPŁATY)

Steel SAFE	Farba Poliestrowa	Blacha stalowa laminowana PCV
A.0 Typ II	1420 1746,60	1600 1968,00
	1199 1474,77	1379 1696,17
A.0 Typ III	1760 2164,80	1940 2386,20
	1469 1806,87	1649 2028,27

INFORMACJE TECHNICZNE

KONSTRUKCJA SKRZYDŁA

Konstrukcja oparta jest na dwuwarstwowych ramiakach drewnianych, które znajdują się na całym obwodzie skrzydła. Jako wkład termooizolacyjny użyty jest polistyren ekspandowany z dużą domieszką grafitu. Na opłaszczowanie skrzydła wykorzystana jest blacha stalowa 0,6 mm ocynkowana, wykończona folią PVC lub farbą poliestrową.

AKCESORIA W CENIE DRZWI TYP II

- Trzy zawiasy trójelementowe
- Dwa niezależne zamki LOB
- Cztery bolce antywyważeniowe
- Klamka OPAL
- Wkładki patentowe LOB kl. A
- Regulowany zaczep zamka głównego w ościeżnicy
- Ościeżnica metalowa kątowa
- Próg ze stali nierdzewnej z perforacją

AKCESORIA W CENIE DRZWI TYP III

- Trzy zawiasy trójelementowe
- Zamek listwowy WINKHAUS STV
- Cztery bolce antywyważeniowe
- Klamka SAFE
- Wkładki patentowe WILKA kl. A
- Regulowany zaczep zamka głównego w ościeżnicy
- Ościeżnica metalowa kątowa
- Próg ze stali nierdzewnej z perforacją

OŚCIEŻNICE

- Ościeżnica metalowa kątowa, o szerokości profilu 100. Wykonana z blachy stalowej, dwustronnie ocynkowanej o grubości 1,2 mm (Typ II) lub 1,5 mm (Typ III).

UWAGI

- Krajowa Ocena Techniczna ITB-KOT-2017/0008 wydanie 1

DOPŁATY DRZWI TYP II

- rozmiar „100” 150 | **184,50**
- wizjer 20 | **24,60**
- dwie wkładki LOB, kl. B – wymiana za komplet podstawowy kl. A 80 | **98,40**
- wypełnienie wełna mineralna 80 | **98,40**
- wzmocnienie pod samozamykacz 60 | **73,80**
- klamka z szyldem (str. 184)

DOPŁATY DRZWI TYP III

- rozmiar „100” 150 | **184,50**
- dodatkowy górny zamek 80 | **98,40**
- sztywny łańcuch w drzwiach lakierowanych 300 | **369,00**
- sztywny łańcuch w drzwiach laminowanych PCV 360 | **442,80**
- szyld górny kl. C 69 | **84,87**
- wizjer 20 | **24,60**
- wkładka patentowa dolna WILKA, kl. B – wymiana za komplet podstawowy kl. A 50 | **61,50**
- wkładka patentowa górna WILKA, kl. A 50 | **61,50**
- wkładka patentowa górna WILKA, kl. B 80 | **98,40**
- wypełnienie wełna mineralna 80 | **98,40**
- wzmocnienie pod samozamykacz 60 | **73,80**
- klamka z szyldem SAFE (str. 184)



KWARC Intarsje 6, Biały, z ościeżnicą metalową

Antywłamaniowość RC 2
Izolacyjność akustyczna $R_w=34$ dB*
Ogniodporność EI 30

wszystkie dostępne modele patrz str. 124

W cenie kompletu drzwi

- skrzydło
- ościeżnica
- próg metalowy

DRZWI KWARC

Drzwi DT-K32 (KWARC Typ III) wyposażone w zamek listwowy oraz bolce antywyważeniowe, posiadają:

- klasę RC 2 wg PN EN 1627:2012
- klasę izolacyjności akustycznej $R_w=32$ dB (32–36 dB)
- odporność ogniową EI 30



KWARC Intarsje 6, Biały, z ościeżnicą metalową

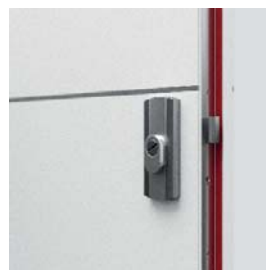

zamek listwowy czteropunktowy dostosowany pod dwie wkładki patentowe – KWARC III



bolce antywyważeniowe – KWARC III

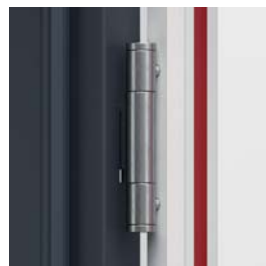

wzmocniony zawias trójelementowy

* Szczegółowe wyniki badań dostępne w zakładce DO POBRANIA na stronie www.porta.com.pl



KOLORYSTYKA

Portasynchro 3D



Naturalna Select

Naturalna Dąb, Jesion, Orzech

Naturalna Dąb Satin

Drewnopodobna PCV



Portaperfect 3D

CPL HQ 0,2 mm



CPL HQ 0,7 mm

Gładstone



UWAGA! Okleiny naturalne (z wyj. Okł. Nat. Jesion i Orzech) możliwe do wykonania w pionowym lub poziomym układzie usłojenia (dotyczy skrzydła).

UWAGA! Do drzwi wejściowych zalecamy okleiny CPL lub Gładstone, a w szczególności do zastosowań w obiektach publicznych.

UWAGA! Skrzydła frezowane/OFFICE dostępne wyłącznie w okleinie drewnopodobnej PCV.

Próbki kolorów patrz str. 200 – 207.

POLECAMY!

DZIĘKI ZASTOSOWANIU KONSTRUKCJI WYKORZYSTUJĄCEJ WARSTWĘ BLACHY ALUMINIOWEJ, UZYSKALIŚMY WYJĄTKOWĄ ODPORNOŚĆ DRZWI KWARC NA NIEKORZYSTNE DZIAŁANIE WARUNKÓW EKSPLOATACJI, CHARAKTERYSTYCZNYCH DLA KLATKI CHODOWEJ, RÓŻNICY TEMPERATURY I WILGOTNOŚCI POWIETRZA.



CENNIK NETTO | BRUTTO PLN (zwróć uwagę na DOPŁATY)

KWARC	Portasynchro 3D	CPL HQ 0,2 gr. I, Portaperfect 3D	CPL HQ 0,7 gr. I, Drewnop. PCV	Gładstone (ukł. poziomy)	Okleiny Naturalne
Typ I	1214 1493,22	1294 1591,62	1404 1726,92	1404 1726,92	1654 2034,42
Typ II	1254 1542,42	1334 1640,82	1444 1776,12	1444 1776,12	1694 2083,62
Typ III	1514 1862,22	1594 1960,62	1704 2095,92	1704 2095,92	1954 2403,42

INFORMACJE TECHNICZNE

KONSTRUKCJA SKRZYDŁA

Wielowarstwowa konstrukcja skrzydła zapewnia odporność ogniową przez 30 minut i izolację akustyczną $R_w=34$ dB*. Dzięki warstwie blachy aluminiowej w konstrukcji skrzydła drzwi są wyjątkowo odporne na niekorzystne działania warunków eksploatacji, jakie panują na klatce schodowej. W wykonaniu CPL HQ oraz Gładstone boki skrzydła pokryte są taśmą ABS.

AKCESORIA W CENIE DRZWI

- Zamek wpuszczany z zasuwką prostokątną pod wkładkę patent (KWARC Typ I)
- Dwa zamki wpuszczane z zasuwką prostokątną pod wkładkę patent (KWARC Typ II)
- Zamek listwowy czteropunktowy dostosowany pod dwie wkładki patentowe i trzy bolce antywyważeniowe (KWARC Typ III)
- Trzy wzmocnione zawiasy trójelementowe w kolorze srebrnym
- Uszczelka pęczniąca pod wpływem wysokiej temperatury we wrębie skrzydła
- Ościeżnica wyposażona w próg ze stali nierdzewnej standardowy (90 mm)

OŚCIEŻNICE

- Ościeżnica metalowa kątowna, o szerokości profilu 105 mm. Wykonana z blachy stalowej, dwustronnie ocynkowanej, o grubości 1,5 mm. Wyposażona w uszczelkę samogasnącą, trzy zawiasy czopowe standard, próg metalowy ze stali nierdzewnej w wersji standardowej (90 mm), wzmocnienie pod samozamykacz. KWARC I posiada zaczep pod jeden zamek, KWARC II – pod dwa zamki, KWARC III – pod zamek listwowy oraz sześć dybli montażowych i otwory pod bolce antywyważeniowe.
- Ościeżnica PROJEKT BIS (str. 178).
- Ościeżnica PROJEKT Premium dostępna z Dokumentacją Dopuszczenia Jednostkowego realizacją Dział Kontraktów.

UWAGI

- Krajowa Ocena Techniczna ITB-KOT-2017/0007 wydanie 1.
- Krajowy Certyfikat Stałości Właściwości Użytkowych nr 020-UWB-0567/W.
- Przygotowanie do skrót (maksymalnie o 60 mm).
- W celu spełnienia warunków prawa budowlanego do drzwi o izolacyjności ogniowej i/ lub dymoszczelności należy stosować samozamykacz.
- W przypadku zastosowania innych okuć niż proponowane przez firmę PORTA, należy kierować się wytycznymi zawartymi w karcie gwarancyjnej.
- Drzwi ogniowe należy wyposażyć w szyldy z klamką z rdzeniem stalowym.
- Klasa izolacyjności akustycznej $R_w=32$ dB (zakres 32±36 dB).

DOPŁATY

- wizjer 19,9 | **24,47**
- rozmiar „100” 50 | **61,50**
- ościeżnica metalowa: kolor czarny 30 | **36,90**
- skrzydło: kolory w okleinie CPL 0,2 mm i 0,7 mm – GRUPA II 50 | **61,50**
- skrzydło: kolory Gładstone w układzie pionowym 110 | **135,30**
- **PROMOCJA** – intarsje srebrne lub czarne wyłącznie dla kolekcji frezowane OFFICE – dotyczy modeli 8–9 0 zł
- intarsje w okleinach syntetycznych (na 1 stronę, na dwie strony cena x 2) 36 | **44,28**
- intarsje w okleinach naturalnych (na 1 stronę, na dwie strony cena x 2) 38 | **46,74**
- skrzydło: okleina Nat. Dąb Satin Biały (RAL 9016) 300 | **369,00**
- skrzydło: okleina Nat. Dąb Satin (pozostałe kolory) 75 | **92,25**
- skrzydło: okleina Nat. Orzech 120 | **147,60**
- profil ośc. metalowej do Nakładki PROJEKT BIS 50 | **61,50**
- profil ościeżnicy metalowej od 101 do 150 mm 75 | **92,25**
- profil ościeżnicy metalowej od 151 do 270 mm 151 | **185,73**
- profil ościeżnicy metalowej od 271 do 390 mm 226 | **277,98**
- klamka z szyldem (str. 184)

GRANIT

drzwi antywłamaniowe klasa RC 3

od 1729,- | **2126,67**

cena kompletu netto | brutto (PLN)



Antywłamaniowość RC 3
Izolacyjność akustyczna $R_w=32$ dB*
Ogniodporność EI 30
Dymoszczelność

GRANIT RC 3, model z intarsjami 8, Beton Ciemny

wszystkie dostępne modele patrz str. 124

W cenie kompletu drzwi

- skrzydło
- ościeżnica
- próg metalowy
- klamka
- wkładka patentowa

DRZWI GRANIT RC 3

występują w dwóch typach:

Typ I

- klasa RC 3 wg PN EN 1627-2012
- klasa izolacyjności akustycznej $R_w=32$ dB (32–36 dB)
- dymoszczelność

Typ II

- cechy drzwi typu I
- odporność ogniowa EI 30



GRANIT RC 3, Beton Ciemny, z ościeżnicą metalową



2 haki antywyważeniowe
uszczelka ogniowa (Typ II)



zamek listwowy Winkhaus wielo-
punktowy hakowo-zasuwkowy



4 bolce antywyważeniowe

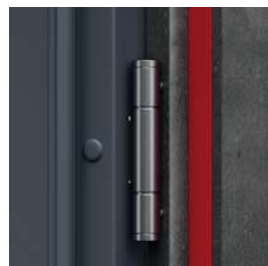

profesjonalne zawiasy obiektywne

* Szczegółowe wyniki badań dostępne w zakładce DO POBRANIA na stronie www.porta.com.pl



KOLORYSTYKA

Naturalna Select ★★★★★
 Naturalna Dąb, Jesion, Orzech
 Naturalna Dąb Satin
 Drewnopodobna PCV

CPL HQ 0,2 mm ★★★★★

CPL HQ 0,7 mm ★★★★★
 Gładstone

Próbki kolorów patrz str. 200 – 207.

UWAGA! Okleiny naturalne (z wyj. Okł. Nat. Jesion i Orzech) możliwe do wykonania w pionowym lub poziomym układzie usłojenia (dotyczy skrzydła).

UWAGA! Do drzwi wejściowych zalecamy okleiny CPL lub Gładstone, a w szczególności do zastosowań w obiektach publicznych.

POLECAMY!

DZIĘKI ZASTOSOWANIU KONSTRUKCJI WYKORZYSTUJĄCEJ WARSTWĘ BLACHY ALUMINIOWEJ, UZYSKALIŚMY WYĄTKOWĄ ODPORNOŚĆ DRZWI GRANIT RC 3 NA NIEKORZYSTNE DZIAŁANIE SPECYFICZNYCH WARUNKÓW EKSPLOATACJI, CHARAKTERYSTYCZNYCH DLA KLATKI SCHODOWEJ, RÓŻNICY TEMPERATURY I WILGOTNOŚCI POWIETRZA.



CENNIK NETTO | BRUTTO PLN (zwróć uwagę na DOPŁATY)

drzwi z ościeżnicą metalową

GRANIT RC 3	CPL HQ 0,2 gr. I	CPL HQ 0,7 gr. I	Drewnopodobna PCV	Gładstone (ukł. poziomy)	Okleiny Naturalne
Typ I	1729 2126,67	1839 2261,97	1839 2261,97	1839 2261,97	2099 2581,77
Typ II	1879 2311,17	1989 2446,47	1989 2446,47	1989 2446,47	2249 2766,27

drzwi z ościeżnicą Porta SYSTEM regulowaną wzmocnioną

GRANIT RC 3	CPL HQ 0,2 gr. I	CPL HQ 0,7 gr. I	Gładstone (ukł. poziomy)	Okleiny Naturalne
Typ I				
C-D	2427 2985,21	2537 3120,51	2587 3182,01	3067 3772,41
E-G	2487 3059,01	2597 3194,31	2647 3255,81	3127 3846,21
H-K	2547 3132,81	2657 3268,11	2707 3329,61	3187 3920,01
GRANIT RC 3				
Typ II				
C-D	2577 3169,71	2687 3305,01	2737 3366,51	3217 3956,91
E-G	2637 3243,51	2747 3378,81	2797 3440,31	3277 4030,71
H-K	2697 3317,31	2807 3452,61	2857 3514,11	3337 4104,51

INFORMACJE TECHNICZNE

KONSTRUKCJA SKRZYDŁA

Wypełnienie skrzydła stanowi specjalna 5 warstwowa konstrukcja w ramie z klejonej drewna iglastego. Całość obłożona płytą HDF. Dostępne w wersji przylgowej. W wykonaniu CPL HQ oraz Gładstone boki skrzydła pokryte są taśmą ABS.

AKCESORIA W CENIE DRZWI

- Zamek hakowy z mechanizmem dociskowym Winkhaus STV
- Wkładka antywłamaniowa
- Klamka z szyldem antywłamaniowym SAFE
- Trzy (ośc. metalowa) lub dwa (ośc. PS wzmocniona) zawiasy obiektowe w kolorze srebrnym
- Cztery bolce antywyważeniowe
- Dodatkowo: typ II – uszczelka puchnąca pod wpływem wysokiej temperatury na obrzeżach skrzydła (z wyjątkiem dolnej krawędzi)
- Ościeżnica wyposażona w próg metalowy ze stali nierdzewnej oraz wzmocnienie pod samozamykacz

OŚCIEŻNICE

- Ościeżnica metalowa kątowna o szerokości profilu 100 mm. Wykonana z blachy stalowej, dwustronnie ocynkowanej, o grubości 1,5 mm. Wyposażona w uszczelkę samogasnącą, osiem dybli montażowych i próg metalowy ze stali nierdzewnej (120 mm).
- Ościeżnica Porta System wzmocniona, o zakresie grubości muru od 120 do 300 mm. Listwa kątownika o szerokości 80 mm.
- Ościeżnica PROJEKT BIS (str. 178).
- Ościeżnica PROJEKT Premium dostępna z Dokumentacją Dopuszczenia Jednostkowego realizacja Dział Kontraktów.

UWAGI

- Krajowa Ocena Techniczna nr ITB-KOT 2017/0007 wydanie 1.
- Krajowy Certyfikat Stałości Właściwości Użytkowych nr 020-UWB-0567/W.
- W celu spełnienia warunków prawa budowlanego do drzwi o izolacyjności ogniowej i / lub dymoszczelności należy stosować samozamykacz.

- W przypadku zastosowania innych okuć niż proponowane przez PORTA, należy kierować się wytycznymi zawartymi w karcie gwarancyjnej.
- Szytwny łańcuch dostępny tylko z ościeżnicą metalową** (drzwi otwierane do wewnątrz).
- Drzwi ogniowe – intarsje dostępne tylko w opcji na dwie strony.

DOPŁATY

- wizjer 19,9 | **24,47**
- rozmiar „100” 50 | **61,50**
- dodatkowy górny zamek 80 | **98,40**
- szytwny łańcuch 300 | **369,00**
- szyld górny 69 | **84,87**
- wkładka patentowa górna 60 | **73,80**
- ościeżnica metalowa: kolor czarny 30 | **36,90**
- skrzydło: kolory w okleinie CPL 0,2 mm i 0,7 mm – GRUPA II 50 | **61,50**
- ościeżnica: kolory w okleinie CPL 0,2 mm – GRUPA II 50 | **61,50**
- skrzydło: kolory Gładstone w układzie pionowym 110 | **135,30**
- PROMOCJA** – intarsje srebrne lub czarne wyłącznie 0 zł
- dla kolekcji frezowane OFFICE – dotyczy modeli 8–9 36 | **44,28**
- intarsje w okleinach syntetycznych (na 1 stronę, na dwie strony cena x 2) 38 | **46,74**
- intarsje w okleinach naturalnych (na 1 stronę, na dwie strony cena x 2) 300 | **369,00**
- skrzydło: okleina Nat. Dąb Satin Biały 75 | **92,25**
- skrzydło: okleina Nat. Dąb Satin (pozostałe kolory) 120 | **147,60**
- ościeżnica: okleina Nat. Dąb Satin Biały 150 | **184,50**
- ościeżnica: okleina Nat. Satin (pozostałe kolory) 75 | **92,25**
- ościeżnica: okleina Nat. Orzech 50 | **61,50**
- profil ośc. metalowej do Nakładki PROJEKT BIS 50 | **61,50**
- profil ościeżnicy metalowej od 101 do 150 mm 75 | **92,25**
- profil ościeżnicy metalowej od 151 do 270 mm 151 | **185,73**
- profil ościeżnicy metalowej od 271 do 390 mm 226 | **277,98**
- klamka z szyldem SAFE (str. 184)

EXTREME

drzwi antywłamaniowe klasa RC 3



Antywłamaniowość RC 3
Izolacyjność akustyczna $R_w=40$ dB*
Ogniodporność EI 30
Dymoszczelność

EXTREME RC 3, Dąb Piaskowy, z ościeżnicą wzmocnioną PS

wszystkie dostępne modele patrz str. 124



EXTREME RC 3, Dąb Piaskowy, z ościeżnicą wzmocnioną PS

W cenie kompletu drzwi

- skrzydło
- ościeżnica
- próg metalowy
- klamka z szyldem górnym
- dwie wkładki patentowe

NOWOŚĆ
dodatkowy
górný zamek

DRZWI EXTREME

występują w dwóch typach:

Typ I

- klasa RC3 wg PN EN 1627-2012
- klasa izolacyjności akustycznej $R_w=37$ dB (37–41 dB)
- dymoszczelność

Typ II

- cechy drzwi typu I
- odporność ogniowa EI 30

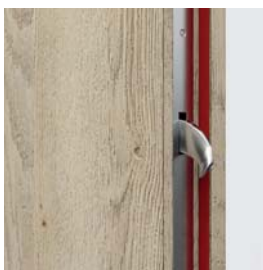

2 haki antywyważeniowe

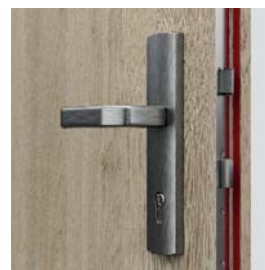

Winkhaus wielopunktowy hakowo-zasuwkowy



4 bolce antywyważeniowe uszczelka ogniowa (Typ II)



ościeżnica Porta SYSTEM

* Szczegółowe wyniki badań dostępne w zakładce DO POBRANIA na stronie www.porta.com.pl



KOLORYSTYKA

Naturalna Select
Naturalna Dąb, Jesion, Orzech
Naturalna Dąb Satin
Drewnopodobna PCV

★★★★★

CPL HQ 0,2 mm

★★★★★

CPL HQ 0,7 mm
Gladstone

★★★★★

UWAGA! Okleiny naturalne (z wyj. Okł. Nat. Jesion i Orzech) możliwe do wykonania w pionowym lub poziomym układzie usłojenia (dotyczy skrzydła).

UWAGA! Do drzwi wejściowych zalecamy okleiny CPL lub Gladstone, a w szczególności do zastosowań w obiektach publicznych.

UWAGA! Skrzydła frezowane/OFFICE dostępne wyłącznie w okleinie drewnopodobnej PCV.

Próbki kolorów patrz str. 200 – 207.

POLECAMY!

DZIĘKI ZASTOSOWANIU KONSTRUKCJI WYKORZYSTUJĄCEJ WARSTWĘ BLACHY ALUMINIOWEJ, UZYSKALIŚMY WYJĄTKOWĄ ODPORNOŚĆ DRZWI EXTREME NA NIEKORZYSTNE DZIAŁANIE SPECYFICZNYCH WARUNKÓW EKSPLOATACJI, CHARAKTERYSTYCZNYCH DLA KLATKI SCHODOWEJ, RÓŻNICY TEMPERATURY I WILGOTNOŚCI POWIETRZA.



CENNIK NETTO | BRUTTO PLN (zwróć uwagę na DOPŁATY)

drzwi z ościeżnicą metalową

EXTREME RC 3	CPL HQ 0,2 gr. I	CPL HQ 0,7 gr. I	Drewnopodobna PCV	Gladstone (ukł. poziomy)	Okleiny Naturalne
Typ I	1929 2372,67	2039 2507,97	2039 2507,97	2039 2507,97	2299 2827,77
Typ II	2079 2557,17	2189 2692,47	2189 2692,47	2189 2692,47	2449 3012,27

drzwi z ościeżnicą Porta SYSTEM regulowaną wzmocnioną

EXTREME RC 3 Typ I	CPL HQ 0.2 gr. I	CPL HQ 0.7 gr. I	Gladstone (ukł. poziomy)	Okleiny Naturalne
C-D	2627 3231,21	2737 3366,51	2787 3428,01	3197 3932,31
E-G	2687 3305,01	2797 3440,31	2847 3501,81	3257 4006,11
H-K	2747 3378,81	2857 3514,11	2907 3575,61	3317 4079,91

drzwi z ościeżnicą Porta SYSTEM regulowaną wzmocnioną

EXTREME RC 3 Typ II	CPL HQ 0.2 gr. I	CPL HQ 0.7 gr. I	Gladstone (ukł. poziomy)	Okleiny Naturalne
C-D	2787 3428,01	2897 3563,31	2947 3624,81	3427 4215,21
E-G	2847 3501,81	2957 3637,11	3007 3698,61	3487 4289,01
H-K	2907 3575,61	3017 3710,91	3067 3772,41	3547 4362,81

INFORMACJE TECHNICZNE

KONSTRUKCJA SKRZYDŁA

Wypełnienie skrzydła stanowi specjalna 5 warstwowa konstrukcja w ramie z klejki drewna iglastego. Całość obłożona płytą HDF. Dostępne w wersji przylgowej. W wykonaniu CPL HQ oraz Gladstone boki skrzydła pokryte są taśmą ABS.

AKCESORIA W CENIE SKRZYDŁA

- Zamek hakowy z mechanizmem dociskowym Winkhaus STV z dodatkowym górnym zamkiem
- Dwie wkładki antywłamaniowe
- Klamka z szyldem antywłamaniowym (SAFE)
- Szyld górny (SAFE)
- Trzy (ość. metalowa) lub dwa (ość. PS wzmocniona) zawiasy obiektowe w kolorze srebrnym
- Cztery bolce antywyważeniowe
- Dodatkowo, Typ II – uszczelka puchnąca pod wpływem wysokiej temperatury na obrzeżach skrzydła (z wyjątkiem dolnej krawędzi)
- Ościeżnica wyposażona w próg metalowy ze stali nierdzewnej oraz wzmocnienie pod samozamykacz

OŚCIEŻNICE

- Ościeżnica metalowa kątowa o szerokości profilu 100 mm. Wykonana z blachy stalowej, dwustronnie ocynkowanej, o grubości 1,5 mm. Wyposażona w uszczelkę samogasnącą, osiem dybli montażowych i próg metalowy ze stali nierdzewnej (120 mm).
- Ościeżnica Porta System wzmocniona, o zakresie grubości muru od 120 do 300 mm. Listwa kątownika o szerokości 80 mm.
- Ościeżnica PROJEKT BIS (str. 178).
- Ościeżnica PROJEKT Premium dostępna z Dokumentacją Dopuszczenia Jednostkowego realizacja Dział Kontraktów.

UWAGI

- Krajowa Ocena Techniczna nr ITB-KOT 2017/0007 wydanie 1.
- Krajowy Certyfikat Stałości Właściwości Użytkowych nr 020-UWB-0567/W.

- W celu spełnienia warunków prawa budowlanego do drzwi o izolacyjności ogniowej i/lub dymoszczelności należy stosować samozamykacz.
- Drzwi ogniowe należy wyposażać w szyldy z klamką z rdzeniem stalowym.
- W przypadku zastosowania innych okuć niż proponowane przez PORTA, należy kierować się wytycznymi zawartymi w karcie gwarancyjnej.
- Szyldy łańcuchowe dostępne tylko z ościeżnicą metalową** (drzwi otwierane do wewnątrz)
- Drzwi ogniowe - intarsje dostępne tylko w opcji na dwie strony.

DOPŁATY

- wizjer 19,9 | **24,47**
- rozmiar „100” 50 | **61,50**
- ościeżnica metalowa: kolor czarny 30 | **36,90**
- szyldy łańcuchowe 300 | **369,00**
- skrzydło: kolory w okleinie CPL 0,2 mm i 0,7 mm – GRUPA II 50 | **61,50**
- ościeżnica: kolory w okleinie CPL 0,2 mm – GRUPA II 50 | **61,50**
- skrzydło: kolory Gladstone w układzie pionowym 110 | **135,30**
- PROMOCJA** – intarsje srebrne lub czarne wyłącznie dla kolekcji frezowane OFFICE – dotyczy modeli 8–9 0 zł
- intarsje w okleinach syntetycznych (na 1 stronę, na dwie strony cena x 2) 36 | **44,28**
- intarsje w okleinach naturalnych (na 1 stronę, na dwie strony cena x 2) 38 | **46,74**
- skrzydło: okleina Nat. Dąb Satin Białe 300 | **369,00**
- skrzydło: okleina Nat. Dąb Satin (pozostałe kolory) 75 | **92,25**
- skrzydło: okleina Nat. Orzech 120 | **147,60**
- ościeżnica: okleina Nat. Dąb Satin Białe 150 | **184,50**
- ościeżnica: okleina Nat. Satin (pozostałe kolory) 75 | **92,25**
- ościeżnica: okleina Nat. Orzech 50 | **61,50**
- profil ość. metalowej do Nakładki PROJEKT BIS 50 | **61,50**
- profil ościeżnicy metalowej od 101 do 150 mm 75 | **92,25**
- profil ościeżnicy metalowej od 151 do 270 mm 151 | **185,73**
- profil ościeżnicy metalowej od 271 do 390 mm 226 | **277,98**
- klamka z szyldem SAFE (str. 184)



GRANIT

drzwi antywłamaniowe klasa C

od 1948,- | **2396,04**

cena kompletu netto | brutto (PLN)



Antywłamaniowość klasa C i RC 3
Izolacyjność akustyczna $R_w=36$ dB*
Ogniodporność EI 30

GRANIT klasa C, Orzech Naturalny, z ościeżnicą i nakładką PROJEKT BIS

wszystkie dostępne modele patrz str. 124



GRANIT Pełne, Orzech Naturalny, z ościeżnicą metalową

W cenie kompletu drzwi

- skrzydło
- ościeżnica
- próg metalowy
- klamka z szyldem górnym
- dwie wkładki patentowe

DRZWI GRANIT kl. C

występują w dwóch typach:

Typ I

- odporność na włamanie klasy C
- klasa RC3 wg PN EN 1627-2012
- klasa izolacyjności akustycznej $R_w=32$ dB (32–36 dB)
- dymoszczelność

Typ II

- cechy drzwi typu I
- odporność ogniowa EI 30



zamek listwowy wielobolcowy dostosowany pod dwie wkładki patentowe

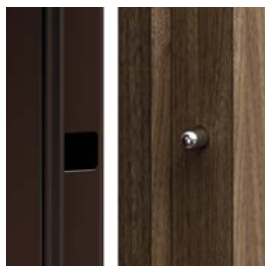

bolce antywważeniowe

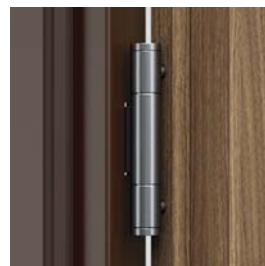

wzmocniony zawias trójelementowy



KOLORYSTYKA

Naturalna Select ★★★★★
 Naturalna Dąb, Jesion, Orzech
 Naturalna Dąb Satin
 Drewnopodobna PCV

CPL HQ 0,2 mm ★★★★★

CPL HQ 0,7 mm ★★★★★

Próbki kolorów patrz str. 200 – 207.

UWAGA! Okleiny naturalne (z wyj. Okl. Nat. Jesion i Orzech) możliwe do wykonania w pionowym lub poziomym układzie usłojenia (dotyczy skrzydła).

UWAGA! Do drzwi wejściowych zalecamy okleiny CPL lub Gladstone, a w szczególności do zastosowań w obiektach publicznych.

UWAGA! Skrzydła frezowane/OFFICE dostępne wyłącznie w okleinie drewnopodobnej PCV.



Zobacz film montażowy drzwi GRANIT na dyble:
www.porta.com.pl/dm/montazgranitnadyble.wmv



Zobacz film montażowy drzwi GRANIT na piankę:
www.porta.com.pl/dm/montazgranitnapianke.wmv

POLECAMY!

DZIĘKI ZASTOSOWANIU KONSTRUKCJI WYKORZYSTUJĄCEJ WARSTWĘ BLACHY ALUMINIOWEJ, UZYSKALIŚMY WYJĄTKOWĄ ODPORNOŚĆ DRZWI GRANIT NA NIEKORZYSTNE DZIAŁANIE SPECYFICZNYCH WARUNKÓW EKSPLOATACJI, CHARAKTERYSTYCZNYCH DLA KLATKI SCHODOWEJ, RÓŻNICY TEMPERATURY I WILGOTNOŚCI POWIETRZA.



CENNIK NETTO | BRUTTO PLN (zwróć uwagę na DOPŁATY)

GRANIT Klasa C	CPL HQ 0,2 gr. I	CPL HQ 07 gr. I, Drewnop. PCV	Okleiny Naturalne
Typ I	1948 2396,04	2058 2531,34	2318 2851,14
Typ II	2188 2691,24	2298 2826,54	2558 3146,34

INFORMACJE TECHNICZNE

KONSTRUKCJA SKRZYDŁA

Rama skrzydła jest wykonana z klejonejki drewna iglastego. Poszycie skrzydła stanowi specjalna płyta dwuwarstwowa wykonana z blachy aluminiowej i HDF-u. Dostępne skrzydła uzupełnione aluminiowymi intarsjami w kolorze srebrnym lub czarnym. Okleiny naturalne wykończone lakierem półmatowym. To propozycja dla osób najbardziej wymagających, dla których bezpieczeństwo oparte na materiałach i wykonawstwie najwyższej jakości jest najważniejsze. W wykonaniu CPL HQ boki skrzydła pokryte są taśmą ABS.

AKCESORIA W CENIE DRZWI

- Zamek listwowy wielobolcowy klasy 4
- Dwie wkładki antywłamaniowe klasy C
- Klamka z szyldem antywłamaniowym GRANIT lub GRANIT PLUS (opcja za dopłatą)
- Szyld górny
- Trzy wzmocnione zawiasy trójelementowe w kolorze srebrnym
- Cztery bolce antywyważeniowe
- Przygotowanie do skrótu maksymalnie 60 mm (dotyczy Granit Typ I)
- Dodatkowo: typ II – uszczelka puchnąca pod wpływem wysokiej temperatury na obrzeżach skrzydła
- Ościeżnica wyposażona w próg metalowy ze stali nierdzewnej w wersji poszerzonej (120 mm) oraz wzmocnienie pod samozamykacz

OŚCIEŻNICE

- Ościeżnica metalowa kątowna, o szerokości profilu 100 mm. Wykonana z blachy stalowej, dwustronnie ocynkowanej, o grubości 1,5 mm. Wyposażona w uszczelkę samogasnącą, osiem dybli montażowych i próg metalowy ze stali nierdzewnej w wersji poszerzonej (120 mm).
- Ościeżnica PROJEKT BIS (str. 178).
- Ościeżnica PROJEKT Premium (str. 178).

UWAGI

- Krajowa Ocena Techniczna ITB-KOT-2017/0242 wydanie 1.
- W celu spełnienia warunków prawa budowlanego do drzwi o izolacyjności ogniowej i/ lub dymoszczelności należy stosować samozamykacz.
- Drzwi ogniowe należy wyposażać w szyldy z klamką z rdzeniem stalowym.
- W przypadku zastosowania innych okuć niż proponowane przez firmę PORTA, należy kierować się wytycznymi zawartymi w karcie gwarancyjnej.
- Klasa izolacyjności akustycznej $R_w=32$ dB (zakres 32÷36 dB).

DOPŁATY

• wizjer	19,9	24,47
• rozmiar „100”	50	61,50
• ościeżnica metalowa: kolor czarny	30	36,90
• regulowany zaczep zamka (Typ I)	25	30,75
• skrzydło: kolory w okleinie CPL 0,2 mm i 0,7 mm – GRUPA II	50	61,50
• PROMOCJA – intarsje srebrne lub czarne wyłącznie dla kolekcji frezowane OFFICE – dotyczy modeli 8–9		0 zł
• intarsje w okleinach syntetycznych (na 1 stronę, na dwie strony cena x 2)	36	44,28
• intarsje w okleinach naturalnych (na 1 stronę, na dwie strony cena x 2)	38	46,74
• skrzydło: okleina Nat. Dąb Satin Biały (RAL 9016)	300	369,00
• skrzydło: okleina Nat. Dąb Satin (pozostałe kolory)	75	92,25
• skrzydło: okleina Nat. Orzech	120	147,60
• profil ośc. metalowej do Nakładki PROJEKT BIS	50	61,50
• profil ośc. metalowej do Nakładki PROJEKT Premium	80	98,40
• profil ościeżnicy metalowej od 101 do 150 mm	75	92,25
• profil ościeżnicy metalowej od 151 do 270 mm	151	185,73
• profil ościeżnicy metalowej od 271 do 390 mm	226	277,98
• klamka z szyldem GRANIT PLUS		(str. 184)



08

DRZWI ZEWNĘTRZNE WEJŚCIOWE, PASYWNE, ENERGOOSZCZĘDNE

Steel SAFE
Steel ENERGY PROTECT
Steel ARCTIC PASSIVE
Eco POLAR
Eco POLAR PASSIVE

Więcej szczegółowych informacji
znajdziesz w **KATALOGU DRZWI STALOWE**
porta.com.pl/do-pobrania



PRODUKTY
PORTA STEEL



Drzwi stalowe z kolekcji Steel to innowacyjna technologia.
Zestaw idealnie skrojonych wartości budujących najwyższą jakość.
Drzwi drewniane Eco POLAR PASSIVE to doskonałe
rozwiązanie do domów pasywnych.

Steel SAFE, ENERGY PROTECT

Zamki antywłamaniowe klasa 3 lub 4, Przeszklenie antywłamaniowe klasa P4

od 1199,- | **1474,77***

cena drzwi SAFE netto | brutto (PLN)



Steel SAFE E.1, Dąb Winchester

Antywłamaniowość RC2/RC3*
Przenikalność cieplna $U_d=1.1 \div 1.7^*$

$U_d=1,1^*$
W/m²K
WSPÓŁCZYNNIK
PRZENIKALNOŚCI
CIEPLNEJ

W cenie kompletu drzwi

- skrzydło
- ościeżnica
- próg
- klamka
- wkładka patentowa



BLACHA
OCYNKOWANA

PRODUKT
PORTA STEEL



Steel ENERGY PROTECT C.1, Dąb Winchester



model A.0



model B.1



model C.1



model D.1



model E.1



model F.1

* Dotyczy drzwi pełnych. Szczegółowe wyniki badań dostępne w zakładce DO POBRANIA na stronie www.porta.com.pl

PROMOCJA
-15%

* promocja zgodna z regulaminem dostępnym
na stronie www.porta.com.pl/do-pobrania



KOLORYSTYKA

Farba Poliestrowa ★★★★★☆

Biały MAT
(RAL 9003)

Metalic
Titanium

Antracyt
struktura
(RAL 7024)

Blacha Stalowa Laminowana PCV ★★★★★☆

Złoty
Dąb

Dąb
Winchester

Dąb
Bagienny

Orzech

Antracyt

Cennik oraz szczegółowe informacje
dotyczące drzwi znajdują się w katalogu
DRZWI STAŁOWE ZEWNĘTRZNE I OBIEKTOWE
oraz DRZWI ZEWNĘTRZNE
porta.com.pl/do-pobrania



Dostosuj kolor do indywidualnych potrzeb i złóż
zapytanie przez Porta KONTRAKT. Szczegóły dot.
zamówień niestandardowych, patrz str. 210.

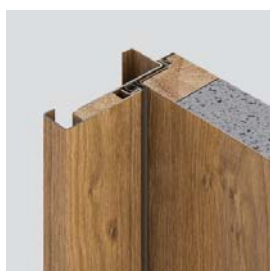

Ościeżnica stalowa Thermo

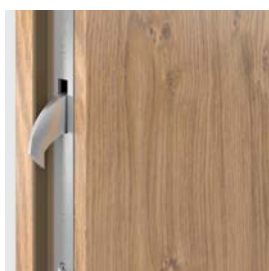

Hak – ryglowanie górne / dolne



Zamek listwowy

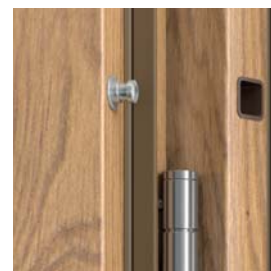

4 bolce antywyważeniowe

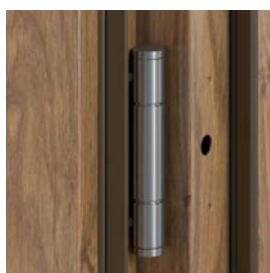

3 zawiasy trójelementowe

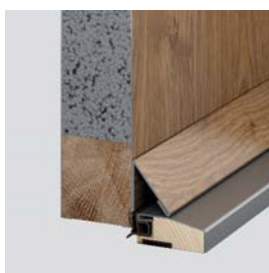

Wypełnienie – ekspandowany
polistyren



Przeszklenie – zestaw trzyszybo-
wy klasa P4



Próg termiczny – obniża współ-
czynnik przenikania ciepła

SAFE, ENERGY
PROTECT

INFORMACJE TECHNICZNE

PODSTAWOWE INFORMACJE

- Drzwi SAFE (grubość skrzydła 54 mm)
- Antywłamaniowość RC2 lub RC3 (dotyczy skrzydeł pełnych)
- Dwa niezależne zamki LOB lub zamek hakowy Winkhaus STV
- Ościeżnica Kątowa Duża lub Thermo
- Próg ze stali nierdzewnej z perforacją lub ciepły próg
- Trzy zawiasy trójelementowe
- Cztery bolce antywyważeniowe
- Klamka OPAL lub SAFE
- Wkładki patentowe LOB lub WILKA
- Regulowany zaczepek zamka

PODSTAWOWE INFORMACJE

- Drzwi ENERGY PROTECT (grubość skrzydła 66 mm)
- Antywłamaniowość RC3 (dotyczy skrzydeł pełnych)
- Zamek hakowy Winkhaus STV
- Ościeżnica Thermo
- Ciepły próg ze stali nierdzewnej
- Trzy zawiasy trójelementowe
- Cztery bolce antywyważeniowe
- Klamka SAFE
- Wkładka patentowa WILKA
- Regulowany zaczepek zamka

Steel ARCTIC PASSIVE

Zamki antywłamaniowe klasa 4, Przeszklenie antywłamaniowe klasa P4

od 2299,- | **2827,77***

cena drzwi netto | brutto (PLN)



Antywłamaniowość RC3*
Przenikalność cieplna $U_d=1,0\div 1,2^*$

Steel ARCTIC PASSIVE B.1 Antracyt Struktura

$U_d=1,0^*$
W/m²K
WSPÓŁCZYNNIK
PRZENIKALNOŚCI
CIEPLNEJ

W cenie kompletu drzwi

- skrzydło
- ościeżnica
- próg ThermoControl
- klamka
- wkładka patentowa

PRODUKT
PORTA STEEL



Steel ARCTIC PASSIVE D.1 Antracyt Struktura



model A.0



model B.1



model C.1



model D.1



model E.1



model F.1

* Dotyczy drzwi pełnych. Szczegółowe wyniki badań dostępne w zakładce DO POBRANIA na stronie www.porta.com.pl

PROMOCJA
-15%

* promocja zgodna z regulaminem dostępnym
na stronie www.porta.com.pl/do-pobrania



KOLORYSTYKA

Farba Poliestrowa ★★★★★

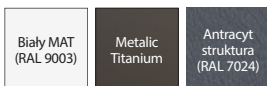

Blacha Stalowa Laminowana PCV ★★★★★



K Dostosuj kolor do indywidualnych potrzeb i złóż
zapytanie przez Porta KONTRAKT. Szczegóły dot.
zamówień niestandardowych, patrz str. 210.

Cennik oraz szczegółowe informacje
dotyczące drzwi znajdują się w katalogu
DRZWI STAŁOWE ZEWNĘTRZNE I OBIEKTOWE
oraz DRZWI ZEWNĘTRZNE
porta.com.pl/do-pobrania



POLECAMY!

Zestaw do ciepłego montażu pozwala w pełni
wykorzystać walory izolacyjne drzwi Eco,
patrz str. 185.



Ościeznica drewniana



Hak - ryglowanie górne / dolne



Zamek listwowy wielopunktowy
hakowo-zasuwkowy



Listwa zaczepowa regulowana



4 bolce antywyważeniowe



3 zawiasy 3D w kolorze srebrnym



Przeszklenie - zestaw
trzyszybowy klasa P4



Ciepły próg Porta ThermoControl

INFORMACJE TECHNICZNE

PODSTAWOWE INFORMACJE

- Drzwi ARCTIC PASSIVE (grubość skrzydła 56 mm)
- Antywłamaniowość RC3 (dotyczy skrzydeł pełnych)
- Zamek hakowy Winkhaus STV
- Ościeznica drewniana
- Ciepły próg Porta ThermoControl
- Trzy zawiasy 3D w kolorze srebrnym
- Cztery bolce antywyważeniowe
- Klamka SAFE
- Wkładka patentowa WILKA
- Regulowana listwa zaczepowa zamka



Eco POLAR, Eco POLAR PASSIVE

Zamki antywłamaniowe klasa 4, Przeszklenie antywłamaniowe klasa P4

od 3399,- | **4180,77**

cena drzwi netto | brutto (PLN)



Drzwi wykonane z klejony dębowej.

Bądź Eco oszczędzaj energię

Drzwi z kolekcji Eco to innowacyjna technologia. Zestaw idealnie skrojonych wartości budujących najwyższą jakość.

Drzwi Eco POLAR PASSIVE to doskonałe rozwiązanie do domów pasywnych.

Eco POLAR PASSIVE A.5, Biały

Ud=0,7*

W/m²K
WSPÓŁCZYNNIK
PRZENIKALNOŚCI
CIEPLNEJ



Eco POLAR PASSIVE C.3 panel szklany obustronny Dąb 6 (biały)



pełne



model A.1



model A.2



model A.3



model A.4



model A.5



model C.3
panel szklany
obustronny



model C.4
panel szklany
obustronny

PRZYKŁADY NAŚWIETLI



PODWÓJNE
do drzwi prawych



PRAWY PEŁNE
do drzwi prawych



PRAWY
do drzwi prawych

Stronę naświetla określamy patrząc od strony widoczności zawiasów.

* Dotyczy drzwi pełnych. Szczegółowe wyniki badań dostępne w zakładce DO POBRANIA na stronie www.porta.com.pl



KOLORYSTYKA

Lakier wodny zewnętrzny ★★★★★☆

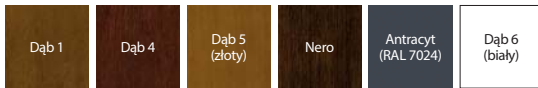

K Dostosuj kolor do indywidualnych potrzeb i złóż zapytanie przez Porta KONTRAKT. Szczegóły dot. zamówień niestandardowych, patrz str. 210.



POLECAMY!

Zestaw do ciepłego montażu pozwala w pełni wykorzystać walory izolacyjne drzwi Eco, patrz str. 185.



Dwa zamki wielopunktowe antywłamaniowe klasy 4



Ciepły próg Porta ThermControl**

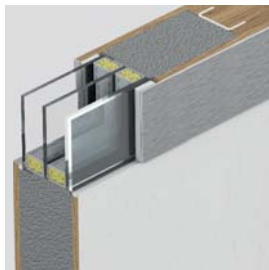

Dwukomorowe przeszklenie antywłamaniowe klasy P4 i ramka ze stali nierdzewnej



Wręg francuski od strony zawiasowej

CENNIK NETTO | BRUTTO PLN (zwróć uwagę na DOPŁATY)

	Eco POLAR	Eco POLAR PASSIVE
pełne	3399 4180,77	3799 4672,77
A.1 – A.3	4099 5041,77	4299 5287,77
A.4	4499 5533,77	4699 5779,77
A.5	3899 4795,77	4299 5287,77
C.3	4649 5718,27	5049 6210,27
C.4	5459 6714,57	5859 7206,57

WAŻNE!

Ramka ze stali nierdzewnej z jednej strony (zewnątrznej).

INFORMACJE TECHNICZNE

KONSTRUKCJA SKRZYDŁA

Konstrukcja płytowa wykonana z klejonej dębowej. Powierzchnia pokryta okleiną naturalną. W ramie skrzydła znajduje się profil stalowy zwiększający sztywność konstrukcji. Zestaw szybowy dwukomorowy (U=0,5 Wm²K) reflex brąz. Ramka przeszklenia ze stali nierdzewnej z jednej strony drzwi. Próg wykonany z klejonej dębowej i stali nierdzewnej.

Eco POLAR PASSIVE

- Grubość skrzydła 79 mm
- Trzy uszczelki po obwodzie.

Eco POLAR

- Grubość skrzydła 68 mm
- Dwie uszczelki po obwodzie.

AKCESORIA W CENIE DRZWI

- Dwa niezależne zamki antywłamaniowe klasy 4 dostosowane pod dwie wkładki patentowe
- Trzy zawiasy 3D z możliwością regulacji w trzech płaszczyznach
- Ciepły próg – Porta ThermControl**
- Wkładka montażowa
- W modelach z przeszkleniem zastosowano zestaw szybowy ciepły
- Ościeżnica z klejonej dębowej

OŚCIEŻNICE

- Ościeżnica (gr. 93 mm) wykonana jest z klejonej dębowej wielowarstwowej.
- Wręg francuski od strony zawiasowej, który uniemożliwia wyważenie drzwi.

** Zastrzeżona nazwa marketingowa.

UWAGI

- Szczegółowe parametry przenikalności cieplnej, patrz str. 198
- **Porta Synergy**** W przypadku montażu z naświetlem (ami), rama naświetla w połączeniu z belką górną zespoloną i dolną z progiem stanowią część ościeżnicową.
- Innowacyjna metoda łączenia naświetli eliminuje mostki termiczne i upraszcza system montażu.
- Wzory C4, C3 występują bez okapnika.

DOPŁATY

- rozmiar „100” 350 | **430,50**
- zestaw z jednym naświetlem 3 387 | **4 166,01**
- zestaw z dwoma naświetlami 5 474 | **6 733,02**

STWÓRZ SWÓJ WŁASNY IDEALNY PAKIET, DOSTOSOWANY DO TWOICH POTRZEB, ZE WSZYSTKICH DOSTĘPNYCH AKCESORIÓW (więcej informacji na stronie www.porta.com.pl/do-pobrania)

CENY

- zawias Premium Simonswerk serii 4000 (trzy szt.) 269 | **330,87**
- zamek listwowy z mechanizmem dociskowym Winkhaus STV 99 | **121,77**
- mini rozeta* 19 | **23,37**
- pochwył jednostronny prosty o dł. 1500 mm*** 379 | **466,17**
- pochwył jednostronny prosty o dł. 900 mm 325 | **399,75**
- pochwył jednostronny gięty o dł. 900 mm 369 | **453,87**
- nakładki na zawiasy (kpl. na jedną sztukę) 24 | **29,52**
- klamka jednostronna i rozeta CORTES w kolorze srebrnym 139 | **170,97**
- klamka dwustronna i rozeta CORTES w kolorze srebrnym 153 | **188,19**

* dostępny tylko w kolekcji Eco Polar Passive

** dostępny tylko w kolekcjach Eco Polar i Eco Polar Passive



09

DRZWI TECHNICZNE STALOWE

Uniwersalne drzwi do pom. gospodarczych
Metal BASIC, Metal BASIC PLUS
Metal SOLID
Metalowe EI 30
Metalowe EI 60, 37 dB

Więcej szczegółowych informacji znajdziesz
w KATALOGU DRZWI STALOWYCH

porta.com.pl/do-pobrania



PRODUKTY
PORTA STEEL



Drzwi metalowe produkowane w naszej najnowszej fabryce w Ełku PORTA STEEL, posiadają bardzo szeroką gamę zastosowań: od pomieszczeń gospodarczych i piwnicy, przez inwestycję kończąc na drzwiach przeciwpożarowych o ognioodporności do 60 minut.

Uniwersalne drzwi do pom. gospodarczych

od 354,- | **435,42**
cena kompletu netto | brutto (PLN)



Ocynkowane, solidne drzwi uniwersalne sprawdzą się doskonale w pomieszczeniach gospodarczych, przemysłowych, a także w piwnicy, na strychu czy w komórkach lokatorskich.

Uniwersalne drzwi do pom. gospodarczych, popielate

prawe czy lewe?
uniwersalne!



W cenie kompletu drzwi

- skrzydło
- ościeznica
- klamka
- zamek

i Wzór Przemysłowy
W.121 254

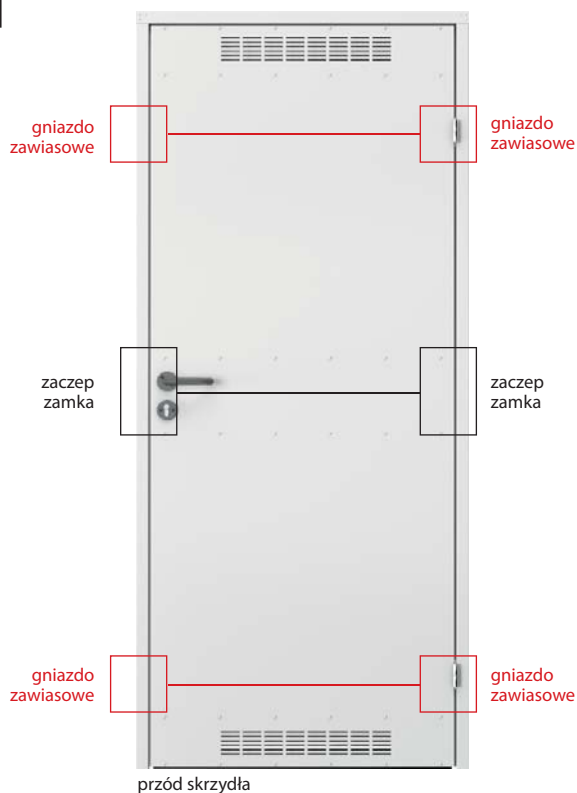



lewe / prawe



70 - 90



KOLORYSTYKA

Błacha ocynkowana ★★★★★☆



4 ATUTY W 1
ZOBACZ WIĘCEJ



www.porta.com.pl/dm/universalne_montaz.wmv

Farba Poliestrowa ★★★★★☆

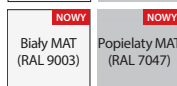
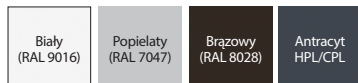

klamka



kratka wentylacyjna

CENNIK NETTO | BRUTTO PLN (zwróć uwagę na DOPŁATY)

MODELE	Błacha ocynkowana	Farba poliestrowa
pełne	354 435,42	405 498,15
model 2 (z wentylacją)	364 447,72	414 509,22

INFORMACJE TECHNICZNE

DRZWI ZAWIERAJĄ W KOMPLECIE

- Skrzydło (błacha lakierowana, ocynk)
- Kratka wentylacyjna (opcja)
- Dwa zawiasy czopowe standard
- Zamek pod wkładkę patentową
- Ekonomiczna, plastikowa klamka z szyldelem okrągłym i rozetą
- Ościeżnica metalowa kątowna

OŚCIEŻNICA

- Ościeżnica metalowa kątowna o szerokości profilu 48 mm. Wykonana z blachy stalowej, dwustronnie ocynkowanej ogniowo, o grubości 0,8 mm.

UWAGI

- AT-15-8081/2016, ITB Warszawa.
- Dzięki symetrycznej konstrukcji drzwi i uniwersalnym okuciom (zamek, zawiasy), możliwość montażu jako prawe lub lewe.
- Płyta metalowa ocynkowana wzmocniona na trzech poziomach.

Metal BASIC, Metal BASIC PLUS

od 429,- | **527,67**

cena kompletu netto | brutto (PLN)



Metal BASIC, Popielaty (RAL 7035)

Ekonomiczne rozwiązanie przy zachowaniu dobrych parametrów użytkowych. Konstrukcja z blachy ocynkowanej gwarantuje trwałość i niezawodność.

W cenie kompletu drzwi wewnętrzzlokalowych Metal BASIC

- skrzydło
- ościeżnica
- klamka
- konstrukcja z blachy ocynkowanej

W cenie kompletu drzwi zewnętrznych Metal BASIC PLUS

NOWOŚĆ

- skrzydło
- ościeżnica
- próg
- klamka
- konstrukcja z blachy ocynkowanej



P

BLACHA
OCYNKOWANAPRODUKT
PORTA STEEL

Metal BASIC PLUS, Blacha Powlekana, Popielaty (RAL 7035)



zamek i klamka



kratka wentylacyjna

próg malowany proszkowo
(Metal BASIC PLUS)

okapnik (Metal BASIC PLUS)

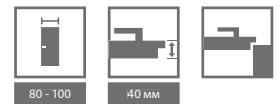

KOLORYSTYKA

Błacha ocynkowana ★★★★★☆



Błacha powlekana ★★★★★☆

Biały (RAL 9010)	Popielaty (RAL 7035)	Antracyt (RAL 7024)	Brazowy (RAL 8017)
---------------------	-------------------------	------------------------	-----------------------



wypełnienie „plaster miodu”



wypełnienie styropian

CENNIK NETTO | BRUTTO PLN (zwróć uwagę na DOPŁATY)

Metal BASIC (wewnętrzne)		80	90	100
Skrzydło Metal BASIC "plaster miodu"	Błacha ocynkowana	309 380,07	329 404,67	359 441,57
	Błacha powlekana	349 429,27	369 453,87	399 490,77
Skrzydło Metal BASIC styropian	Błacha ocynkowana	369 453,87	389 478,47	419 515,37
	Błacha powlekana	409 503,07	429 527,67	459 564,57
Drzwi Metal BASIC "plaster miodu"	Błacha ocynkowana	429 527,67	449 552,27	479 589,17
	Błacha powlekana	469 576,87	489 601,47	519 638,37
Drzwi Metal BASIC styropian	Błacha ocynkowana	489 601,47	509 626,07	539 662,97
	Błacha powlekana	529 650,67	549 675,27	579 712,17
Metal BASIC PLUS (zewewnętrzne)		80	90	100
Drzwi Metal BASIC PLUS styropian	Błacha powlekana	579 712,17	599 736,77	629 773,67

INFORMACJE TECHNICZNE

DRZWI ZAWIERAJĄ W KOMPLECIE

- Skrzydło (blacha o gr. 0,5 mm: ocynkowana lub ocynkowana pokryta poliestrem)
- Dwa zawiasy czopowe standard
- Zamek pod wkładkę patentową
- Komplet klamek z szyldami
- Ościeżnica (blacha ocynkowana)
- Próg (Metal BASIC PLUS)
- Okapnik (Metal BASIC PLUS) (patrz Dopłaty)

SKRZYDŁO ZAWIERA W KOMPLECIE

- Skrzydło
- Dwa zawiasy czopowe standard
- Zamek pod wkładkę patentową

OŚCIEŻNICA

- Ościeżnica metalowa kątowna o szerokości profilu 65 mm (jak Kątowna MAŁA PLUS). Wykonana z blachy stalowej o gr. 1,2 mm, ocynkowana lub malowana proszkowo.
- Ościeżnica do drzwi Metal Basic wyposażona w uszczelkę przymykową, do drzwi Metal Basic PLUS w uszczelkę przymykową, uszczelniającą drzwi po całym obwodzie.
- Ościeżnica wykonana jako kierunkowa (prawa/lewa), do postawienia na gotowej posadzce.

UWAGI

- Metal BASIC AT-15-8081/2016, ITB Warszawa drzwi wewnętrzne lokalowe.
- Metal BASIC PLUS: PN-EN 14351-1+A1:2010 drzwi zewnętrzne.
- Drzwi Metal BASIC wykonane są w normie inwestycyjnej (patrz tabela wymiarów str. 191, tab 3).
- Skrzydło Metal BASIC wykonujemy w normie inwestycyjnej oraz polskiej.
- Drzwi Metal BASIC Plus otwierane do wewnątrz wyposażone są w okapnik (patrz Dopłaty).
- **Z uwagi na charakter stosowanego materiału (blacha powlekana), kolorystyka produktów jest zbliżona do podanych z palety RAL.**

DOPŁATY

- okapnik (Metal BASIC PLUS) 25 | **30,75**
- kratka wentylacyjna (Metal BASIC) 39 | **47,97**



ZASTOSOWANIE DRZWI

- przeznaczone do użytkowania w ciężkich warunkach eksploatacji
- pomieszczenia gospodarcze
- pomieszczenia przemysłowe
- zaplecza
- piwnice
- garaże
- warsztaty
- hale przemysłowe
- nowoczesne wnętrza mieszkalne i biurowe (loft design)

Metal SOLID, pełne, Popielaty (RAL 7047)

W cenie

- skrzydło
- konstrukcja z blachy ocynkowanej



BLACHA
OCYNKOWANA

PRODUKT
PORTA STEEL

Metal SOLID 1, Popielaty (RAL 7047)



pełne



model 1



model 2



model 3



model 4



model 5



KOLORYSTYKA

Błacha ocynkowana ★★★★★☆



Stal Kwasoodporna ★★★★★★



Farba Poliesterowa ★★★★★☆

Biały (RAL 9016)	Popielaty (RAL 7047)	Brazowy (RAL 8028)	Antracyt struktura (RAL 7024)
NOWY Biały MAT (RAL 9003)	NOWY Popielaty MAT (RAL 7047)		

Błacha Stalowa Laminowana PCV ★★★★★☆

Złoty Dąb	Orzech	Antracyt	Mahoń*
-----------	--------	----------	--------

* do wyczerpania zapasów



Możliwość wykonania w kolorach niestandardowych z Porta KONTRAKT, szczegóły dot. zamówień niestandardowych, patrz str. 210.



wypełnienie „plaster miodu”



wypełnienie styropian



wypełnienie wełna mineralna

CENNIK NETTO | BRUTTO PLN (zwróć uwagę na DOPŁATY)

	Farba Poliesterowa	Farba Poliesterowa	Błacha Stalowa Laminowana PCV	Stal Kwasoodporna
wypełnienie: „plaster miodu”	ramka standard	ramka kwasoodporna 45°	ramka kwasoodporna 45°	ramka kwasoodporna
pełne	428 526,44	–	644 792,12	1218 1498,14
1, 2, 3	514 632,22	595 731,85	811 997,53	1415 1740,45
4	–	828 1018,44	1045 1285,35	1619 1991,37
5	644 792,12	725 891,75	941 1157,43	–
wypełnienie: styropian	Błacha ocynkowana	Błacha Stalowa Laminowana PCV	Stal Kwasoodporna	
	ramka standard	ramka kwasoodporna 45°	ramka kwasoodporna 45°	
pełne	428 526,44	644 792,12	1259 1548,57	
4	829 1019,67	1045 1285,35	1660 2041,80	
wypełnienie: wełna mineralna	Farba Poliesterowa	Błacha Stalowa Laminowana PCV	Stal Kwasoodporna	
	ramka standard	ramka kwasoodporna 45°	ramka kwasoodporna 45°	
pełne	514 632,22	730 897,90	1345 1654,35	

INFORMACJE TECHNICZNE

SKRZYDŁO ZAWIERA W KOMPLECIE

- Skrzydło (błacha lakierowana proszkowo o grubości 0,6 mm, ocynk)
- Dwa zawiasy czopowe standard (trzy zawiasy w skrzydle o wymiarze „100”)
- Zamek pod wkładkę patentową
- Szyba hartowana przezroczysta lub matowa

DEDYKOWANE OŚCIEŻNICE

- Ościeżnica Kątowa MAŁA PLUS, Kątowa DUŻA Składana
- Ościeżnica REGULOWANA (standard), REGULOWANA PS „na kant”

UWAGI

- Aprobata Techniczna AT-15-8081/2016, ITB Warszawa.
- **Skrzydła z wypełnieniem styropianowym nie są dostępne w wersji lakierowanej.**
- Dla skrzydeł pokrytych laminatem PCV, przeszklenie tylko z ramką płaską nierdzewną.
- Możliwość dowolnego zestawienia wymiarów skrzydeł w drzwiach podwójnych.
- Skrzydła podwójne z blachy nierdzewnej dostępne tylko w ofercie Porta KONTRAKT.

DOPLATY

- rozmiar „100” (skrzydła z blachy ocynkowanej) 50 | **61,50**
- rozmiar „100” (skrzydła z blachy kwasoodpornej) 132 | **162,36**
- Farba Poliesterowa oraz Błacha Laminowana PCV: kolor Antracyt 29 | **35,67**
- tuleje lub kratka wentylacyjna (skrzydła z blachy ocynkowanej) 39 | **47,97**
- kratka wentylacyjna z blachy nierdzewnej
- klamka z szyldem (EDEL) (str. 182)

Metalowe EI 30, EI 60

od 940,- | **1156,2**
cena kompletu netto | brutto (PLN)



EI 30

Ognioodporność 30 min.

EI 60

Ognioodporność 60 min.

Dymoszczelność

Izolacyjność akustyczna $R_w=40$ dB*

Metalowe EI 30, model 3, Antracyt (RAL 7024)

W cenie

- skrzydło
- ościeżnica
- klamka
- konstrukcja z blachy ocynkowanej

DRZWI EI 60 występują w dwóch typach:

Standard:

- ognioodporność 60 min.
- klasa mechaniczna 3

Typ 1:

- cechy drzwi typu Standard
- dymoszczelność 5a, 5m
- klasa izolacyjności akustycznej $R_w=37$ dB (37-41 dB)

P
BLACHA
OCYNKOWANA
PRODUKT
PORTA STEEL



Metalowe EI 30, model 1, Popielaty (RAL 7047)



EI 30 pełne



EI 30 model 1



EI 30 model 2



EI 30 model 3



EI 60 pełne



EI 60 model 1



EI 60 model 2



EI 60 model 3

* Szczegółowe wyniki badań dostępne w zakładce DO POBRANIA na stronie www.porta.com.pl



KOLORYSTYKA

Farba Poliesterowa ★★★★★☆

Biały (RAL 9016)	Popielaty (RAL 7047)	Brazowy (RAL 8028)	Antracyt struktura (RAL 7024)
NOWY Biały MAT (RAL 9003)	NOWY Popielaty MAT (RAL 7047)		

PRZEZNACZENIE DRZWI METALOWYCH EI30, EI60:

- budynki użyteczności publicznej
- hotele, pensjonaty
- drzwi do kotłowni
- drzwi do garaży



Możliwość wykonania w kolorach niestandardowych z Porta KONTRAKT, szczegóły dot. zamówień niestandardowych, patrz str. 210.



zawias samodomykający



zamek

CENNIK NETTO | BRUTTO PLN (zwróć uwagę na DOPŁATY)

EI 30	Typ Standard
pełne	940 1156,2
1, 2, 3	1643 2020,89

EI 60	Typ Standard	Typ I
pełne	1214 1493,22	1364 1677,72
1	2627 3231,21	2777 3415,71
2	1947 2394,81	2097 2579,31
3	2147 2640,81	2297 2825,31

INFORMACJE TECHNICZNE

AKCESORIA W CENIE SKRZYDŁA

- Dwa zawiasy trójelementowe, jeden z nich jest zawiasem nośnym, a drugi dzięki zamieszczonej w nim sprężynie umożliwia samozamykanie drzwi
- Zamek wpuszczany zapadkowy pod wkładkę patentową
- Kołek antywyważeniowy
- Komplet klamek z szyldami (zamawiane oddzielnie)
- Szyba ognioodporna przezroczysta

OŚCIEŻNICE

- Ościeżnica metalowa kątowna o szerokości profilu 84 mm (EI30) oraz 110 mm (EI60). Wykonana z blachy stalowej, dwustronnie ocynkowanej ogniowo, o grubości 1,5 mm. Wyposażona w próg ze stali nierdzewnej (dotyczy typ 1), uszczelkę przymykową oraz uszczelkę pęczniącą.
- Możliwość zamówienia ościeżnicy metalowej w dwóch wersjach:
 - ościeżnica kierunkowa (prawa/lewa) – do postawienia na gotowej posadzce – poziom „0”, próg za dopłatą (EI 30 i EI 60).
 - ościeżnica uniwersalna – do zalania w wylewce posadzki – poziom „-30” – wyposażona w element progowy (EI 30).

UWAGI

- **Drzwi metalowe EI30, EI60 – Aprobata Techniczna AT-15-7236/2016, ITB Warszawa.**
- Certyfikat Zgodności nr ITB-2285/W, ITB Warszawa.
- W przypadku zastosowania innych okuć niż proponowane przez firmę PORTA, należy kierować się wytycznymi zawartymi w karcie gwarancyjnej.
- W celu spełnienia warunków aprobaty dla drzwi do użytku zewnętrznego, we wzorach przeszklonych konieczne jest zastosowanie szyby o specjalnych parametrach – cena i termin realizacji do uzgodnienia z działem Kontraktów Porta, (patrz str. 210).

DOPŁATY

• rozmiar „100” dla skrzydeł metalowych EI60	100 123,00
• wizjer ognioodporny	55 67,65
• próg metalowy (EI 30)	70 86,10
• wzmocnienie pod dodatkowy samozamykacz	65 79,95



10

OŚCIEŻNICE

MINIMAX

Porta SYSTEM, Porta SYSTEM GK

Porta SYSTEM ELEGANCE

LEVEL

Porta RENOVA

Villadora RETRO

Villadora MODERN

Bogata w nietypowe rozwiązania i szeroka oferta ościeżnic Porta z pewnością spotka się z Państwa aprobatą. Dla utrzymania właściwych parametrów charakterystycznych dla drzwi wejściowych, technicznych i metalowych konieczne jest stosowanie kompatybilnej ościeżnicy z oferty Porta.

OŚCIEŻNICA STAŁA DO SKRZYDEŁ PRZYLGOWYCH

Ościeżnice polecane do zastosowania wszędzie tam, gdzie nie jest wymagana regulacja przy zakresie muru.

Ościeżnice 100 mm stanowią komplet do wszystkich skrzydeł wewnątrzlokalowych. Ościeżnice 60 mm dostępne do skrzydeł wewnątrzlokalowych w okleinie Portadecor i Portasynchro 3D.

KOLORYSTYKA

Portadecor ★★★
Portasynchro 3D

Portadur ★★★★★
Okleina Premium
Naturalna Select
Naturalna Dąb, Orzech, Jesion
Naturalna Dąb Satin
Farba Akrylowa UV

Portaperfect 3D ★★★★★
CPL HQ 0,2 mm
Gladstone

Próbki kolorów patrz str. 200 – 207.



PRZEKRÓJ OŚCIEŻNICY



60 mm,
wersja podstawowa
(bez listew maskujących)



60 mm,
okleina syntetyczna
(z listwami maskującymi)



100 mm,
okleina syntetyczna
(łączenie listew prostych pod
kątem 90°) lub naturalna
(łączenie listew prostych
pod kątem 45°)



100 mm,
okleina syntetyczna
lub naturalna
(z listwami maskującymi
zaokrąglonymi)

■ CENNIK NETTO | BRUTTO PLN (zwróć uwagę na DOPLĄTY)

MODELE	Portadecor (Dąb Monaco 1, 2, 3)	Portadecor (pozostałe kolory), Portasynchro 3D	Portaperfect 3D	Portadur, CPL HQ gr. I	Okleina Premium, Gladstone	Farba Akrylowa UV	Okleiny Naturalne
MINIMAX 60 mm	–	159 195,57	–	–	–	–	–
MINIMAX 100 mm	139 170,97	159 195,57	189 232,47	239 293,97	289 355,47	369 453,87	369 453,87
Listwy płaskie *	49 60,27	49 60,27	56 68,88	66 81,18	80 98,40	106 130,38	129 158,67
Listwy zaokrąglone *	55 67,65	55 67,65	60 73,80	70 86,10	84 103,32	106 130,38	129 158,67
Ćwiercwałek **	13 15,99	15 18,45	17 20,91	17 20,91	22 27,06	39 47,97	49 60,27

Cena ościeżnicy, listew oraz dopłaty do drzwi dwuskrzydłowych +50%

* Komplet na jedną stronę.

** Cena za 1 szt. długości 2150 mm.

Ościeżnice są dostępne w wersji nielakerowanej (do wykończenia samodzielnego) w cenie niższej o 11 zł (netto) od ceny ościeżnicy polakerowanej pojedynczej oraz o 16 zł (netto) od podwójnej. Listwy w wersji nielakerowanej w cenie niższej o 6 zł (netto) od ceny kompletu listew polakerowanych pojedynczych oraz o 9 zł (netto) – od podwójnych.

Ościeżnice, listwy maskujące i ćwiercwałek są dostępne również w okleinie syntetycznej do samodzielnego lakierowania – w cenie ościeżnic i listew w okleinie drewnopodobnej Portadecor.

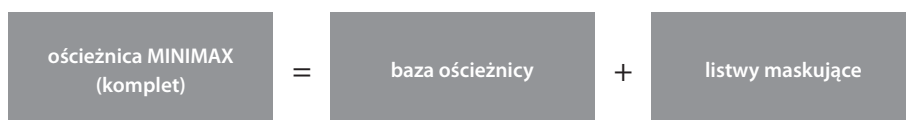

■ INFORMACJE TECHNICZNE

KONSTRUKCJA OŚCIEŻNICY

Ościeżnica składa się z:

- belki poziomej oraz dwóch belek pionowych wykonanych z MDF-u, wyposażonych w odpowiednie okucia i akcesoria,
- listew opaskowych (wyposażenie za dopłatą),
- ćwiercwałka (wyposażenie za dopłatą).

Ościeżnica jest produkowana i dostarczana do Klienta w postaci kompletu elementów przeznaczonych do składania na miejscu budowy.

Ościeżnica MINIMAX dla skrzydeł Porta GRANDE oklejona folią gruntującą oraz wykończona emalią RAL utwardzaną UV.

AKCESORIA – W CENIE OŚCIEŻNICY MINIMAX 60 MM

(dostępne tylko w okleinach Portadecor oraz Portasynchro 3D)

- Dwa lub trzy zawiasy czopowe standard lub zawiasy PRIME za dopłatą
- Trzy zawiasy w ościeżnicy o wymiarze „100”
- Odbojniki
- Dyble, zaślepki
- Nakładki zabezpieczające dół ościeżnicy przed zawilgoceniem

AKCESORIA – W CENIE OŚCIEŻNICY MINIMAX 100 MM

Okleiny syntetyczne:

- Dwa lub trzy zawiasy czopowe standard lub zawiasy PRIME za dopłatą
- Trzy zawiasy w ościeżnicy o wymiarze „100” oraz we wszystkich rozmiarach ościeżnicy w okleinie Portadur

Okleiny naturalne:

- Trzy zawiasy PRIME

- Trzy komplety zawiasów PRIME w ościeżnicy o wymiarze „90” i „100”
- Uszczelka gumowa na obwodzie ościeżnicy
- Nakładki zabezpieczające dół ościeżnicy przed zawilgoceniem

ROZMIAR OŚCIEŻNICY, PATRZ STR. 190, TABELA 1

Szerokość 60 mm oraz szerokość 100 mm.

„60”, „70”, „80”, „90”, „100” i dowolna kombinacja tych rozmiarów przy drzwiach dwuskrzydłowych.

UWAGI

- Krajowa Ocena Techniczna ITB-KOT-2018/0358 wydanie 1.
- Montaż ościeżnicy należy wykonać w pomieszczeniach z ostatecznie wykończonymi ścianami (np. tapety) i podłogą (np. parkiet).
- Ościeżnicę o szerokości 100 mm można również zamawiać w wersji „tunel” (tj. wykonaną bez wrębu oraz uszczelki, zawiasów i zaczepu zamka).
- MINIMAX 60 mm bez kolorów Jesion Capri.
- Ościeżnice i listwy są dostępne w wersji nielakerowanej (do wykończenia samodzielnego).

DOPLĄTY

- ościeżnica: kolory w okleinie CPL 0,2 mm – GRUPA II 50 | **61,50**
- ościeżnica: okleina Nat. Orzech 50 | **61,50**
- ościeżnica: okleina Nat. Dąb Satin Białą 75 | **92,25**
- listwy: okleina Nat. Dąb Satin Białą 19 | **23,37**
- ćwiercwałek: okleina Nat. Dąb Satin Białą 9 | **11,07**
- zawiasy PRIME 20 | **24,60**

Porta SYSTEM, Porta SYSTEM GK

od 239,- | **293,97**

cena ościeżnicy netto | brutto (PLN)

PORTA SYSTEM

Ościeżnica regulowana z listwami 60 mm oraz 80 mm. Łatwa w montażu ościeżnica regulowana Porta SYSTEM stanowi komplet wraz ze wszystkimi rodzajami skrzydeł wewnątrzlokalowych. Moduł Retro pozwoli Państwu uzyskać zupełnie odmienną i nową stylizację drzwi.

PORTA SYSTEM GK

Ościeżnica regulowana dedykowana skrzydłom szklanym wykonanym w Polskiej Normie. Tylko tak dobrany komplet gwarantuje wysokie parametry użytkowe i satysfakcję z zakupu.

KOLORYSTYKA

Portadecor
Portasynchro 3D ★★★

Portadur
Okleina Premium
Naturalna Select
Naturalna Dąb, Orzech, Jesion
Naturalna Dąb Satin
Farba Akrylowa UV ★★★★★

Portaperfect 3D
CPL HQ 0,2 mm
Gladstone ★★★★★

Próbki kolorów patrz str. 200 – 207.

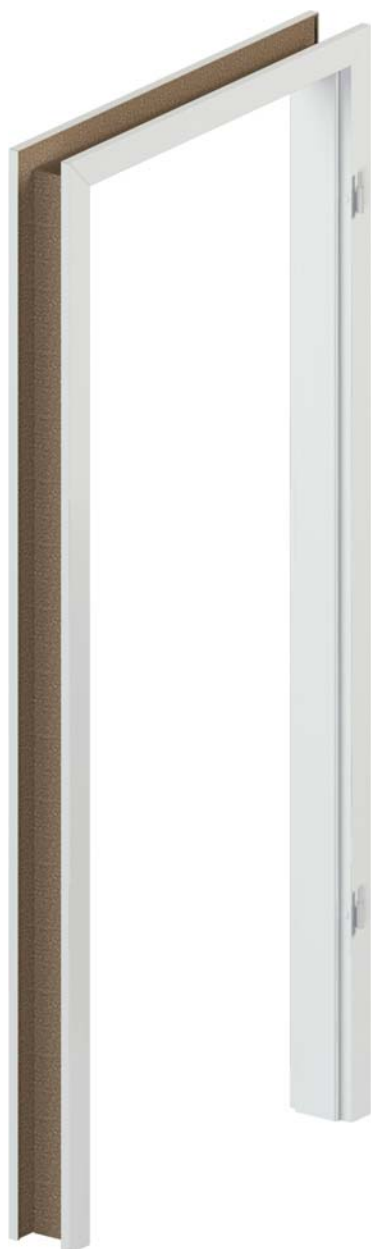

PRZEKRÓJ OŚCIEŻNICY



Porta SYSTEM

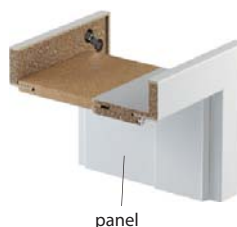

Porta SYSTEM
+ Panel Regulujący®



Porta SYSTEM
+ Moduł RETRO
(korona i listwy ozdobne)

ZAKRES REGULACJI OŚCIEŻNICY



minimum



maksimum



maksimum
ościeżnica z szerokim piórem
opcja za dopłatą

ZAKRES SZEROKOŚCI PANELU REGULUJĄCEGO

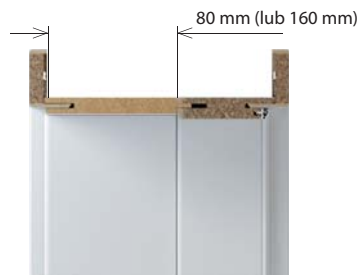

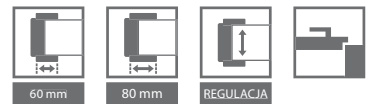

CENNIK NETTO | BRUTTO PLN (zwróć uwagę na DOPLĄTY)

Ceny ościeżnic PORTA SYSTEM, PORTA SYSTEM GK*

ZAKRES SZEROKOŚCI MURU	Portadecor (Dąb Monaco 1,2,3)	Portadecor (pozostałe kolory), Portasynchro 3D	Portadur, Portaperfect 3D, CPL HQ gr. I	Okleina Premium, Gladstone	Farba Akrylowa UV	Okleiny Naturalne
A 75 ÷ 95	239 293,97	269 330,87	289 355,47	319 392,37	509 626,07	559 687,57
B 95 ÷ 115	249 306,27	279 343,17	299 367,77	329 404,67	529 650,67	579 712,17
C 120 ÷ 140						
D 140 ÷ 160	269 330,87	299 367,77	329 404,67	359 441,57	559 687,57	609 749,07
E 160 ÷ 180						
F 180 ÷ 200						
G 200 ÷ 220	299 367,77	329 404,67	359 441,57	389 478,47	609 749,07	659 810,57
H 220 ÷ 240						
I 240 ÷ 260						
J 260 ÷ 280	339 416,97	369 453,87	399 490,77	429 527,67	669 822,87	719 884,37
K 280 ÷ 300						

Cena ościeżnicy do drzwi dwuskrzydłowych +50%

* Cena kompletu do drzwi szklanych = cena tafli + cena ościeżnicy Porta System GK + cena okuć

Ceny Panelu Regulującego® do ościeżnicy Porta SYSTEM

ZAKRES SZEROKOŚCI MURU	Portadecor, Portasynchro 3D	Portadur, Portaperfect 3D, CPL HQ gr. I	Okleina Premium	Farba Akrylowa UV	Okleiny Naturalne
typ A (80 mm) poziom	20 24,60	21 25,83	23 28,29	50 61,50	65 79,95
typ B (160 mm) poziom	31 38,13	32 39,36	35 43,05	75 92,25	80 98,40
typ A (80 mm) pion (kpl.)	57 70,11	59 72,57	64 78,72	100 123,00	125 153,75
typ B (160 mm) pion (kpl.)	80 98,40	89 109,47	97 119,31	150 184,50	185 227,55

Cena poziomych paneli do drzwi dwuskrzydłowych +50%

Ceny Modułu RETRO do ościeżnicy Porta SYSTEM (komplet na jedną stronę)

ZAKRES SZEROKOŚCI MURU	Portadecor, Portasynchro 3D	Portadur, Portaperfect 3D	Farba Akrylowa UV	Okleiny Naturalne
korona	112 137,76	117 143,91	125 153,75	243 298,89
listwy ozdobne pion (kpl.)	77 94,71	80 98,4	112 137,76	210 258,30
komplet (korona + listwy)	189 232,47	197 242,31	237 291,51	453 557,19

Cena korony do drzwi dwuskrzydłowych +50%

INFORMACJE TECHNICZNE

KONSTRUKCJA OŚCIEŻNICY

Ościeżnica składa się z:

- belek głównych: poziomej oraz dwóch pionowych wykonanych z materiałów drewnopochodnych, i wyposażonych w niezbędne okucia i akcesoria
 - listew opaskowych (60, 80 mm).
- Ościeżnica Porta SYSTEM jest produkowana i dostarczana do Klienta w postaci kompletu elementów przeznaczonych do składania na miejscu budowy. Porta SYSTEM dla skrzydeł Porta GRANDE oklejana folią gruntującą oraz wykończona emalią RAL utwardzaną UV.

AKCESORIA – W CENIE OŚCIEŻNICY

Porta SYSTEM

Okleiny syntetyczne:

- Dwa lub trzy zawiasy czopowe standard lub zawiasy PRIME za dopłatą
- Trzy zawiasy w ościeżnicy o wymiarze „100” oraz we wszystkich rozmiarach ościeżnicy w okleinie Portadur
- Uszczelka gumowa na obwodzie ościeżnicy

Okleiny naturalne:

- Dwa lub trzy komplety zawiasów PRIME
- Trzy komplety zawiasów PRIME w ościeżnicy o wymiarze „90” i „100” oraz we wszystkich okleinach naturalnych select
- Uszczelka gumowa na obwodzie ościeżnicy

Porta SYSTEM GK

- Zaczep zamka (krótki)
 - Uszczelka gumowa na obwodzie ościeżnicy
 - Gniazda zawiasowe (kieszenie) 2 sztuki dla rozmiarów „60” ÷ „90”, 3 sztuki dla rozmiaru „100”
- UWAGA! zawiasy nie są dostarczane w komplecie z ościeżnicą**

ROZMIAR OŚCIEŻNICY, PATRZ STR. 190, TABELA 1

Porta SYSTEM

- Dla zakresów szerokości muru (A-K) „60”, „70”, „80”, „90”, „100”, „110”, „120” ÷ „200” oraz jednoskrzydłowe „60” ÷ „90” z dostawką „40”¹.

Porta SYSTEM GK

- Dla zakresów szerokości muru (A-K) „60”, „70”, „80”, „90”, „100”

UWAGI

- Krajowa Ocena Techniczna ITB-KOT-2018/0358 wydanie 1.
- Montaż ościeżnicy należy wykonać w pomieszczeniach z ostatecznie wykończonymi ścianami (np. tapety) i podłogą (np. parkiet).
- Ościeżnicę można również zamawiać w wersji „tunel” (tj. wykonaną bez wrębów oraz uszczelki, zawiasów i zaczepu zamka).
- Moduł RETRO niedostępny w pokryciu CPL HQ, Okleinie Premium oraz Gladstone.
- **Naświetla Porta SYSTEM – informacja dostępna na www.porta.com.pl/do-pobrania.**

DOPLĄTY

- ościeżnica: kolory w okleinie CPL 0,2 mm – GRUPA II 50 | **61,50**
- ościeżnica: okleina Nat. Orzech 50 | **61,50**
- ościeżnica: okleina Nat. Dąb Satin Biały 150 | **184,50**
- panel regulujący: okleina Nat. Dąb Satin Biały 25 | **30,75**
- korony: okleina Nat. Dąb Satin Biały 25 | **30,75**
- listwy ozdobne: okleina Nat. Dąb Satin Biały 19 | **23,37**
- zawiasy PRIME 20 | **24,60**
- wzmocnienie pod samozamykacz 39 | **47,97**

1 Dotyczy tylko ościeżnicy w naturalnej okleinie.

OŚCIEŻNICA REGULOWANA BEZPRZYLGOWA Z LISTWAMI 80 MM

Ościeżnica wewnętrzzlokalowa dedykowana skrzydłom drzwiowym przygotowanym w wersji bezprzylgowej. Łatwa w montażu ościeżnica regulowana.

KOLORYSTYKA

Portadecor
Portasynchro 3D ★★★

Portadur
Okleina Premium ★★★★★
Naturalna Select
Naturalna Dąb, Orzech, Jesion
Naturalna Dąb Satin
Farba Akrylowa UV

Portaperfect 3D ★★★★★
CPL HQ 0,2 mm
Gladstone

Próbki kolorów patrz str. 200 – 207.



PRZEKRÓJ OŚCIEŻNICY

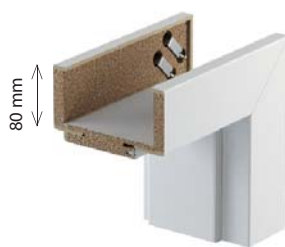

profil ościeżnicy
– szeroka listwa 80 mm

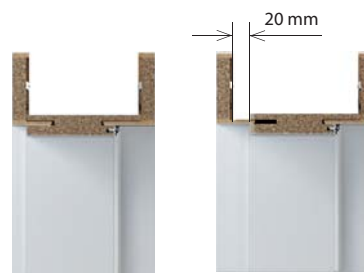

minimum

maksimum

OŚCIEŻNICA DEDYKOWANA DLA KOLEKCYI SKRZYDEŁ PORTA GRANDE

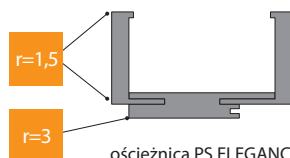

ościeżnica PS ELEGANCE
dla kolekcji Porta GRANDE

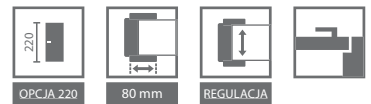

■ CENNIK NETTO | BRUTTO PLN (zwróć uwagę na DOPLĄTY)

ZAKRES SZEROKOŚCI MURU		Portadecor, Portasynchro 3D	Portadur, Portaperfect 3D, CPL HQ gr. I	Okleina Premium, Gladstone	Farba Akrylowa UV	Okleiny Naturalne
B	95 ÷ 115	499 613,77	549 675,27	579 712,17	759 933,57	809 995,07
C	120 ÷ 140					
D	140 ÷ 160	509 626,07	559 687,57	589 724,47	789 970,47	839 1031,97
E	160 ÷ 180					
F	180 ÷ 200					
G	200 ÷ 220	529 650,67	589 724,47	619 761,37	819 1007,37	869 1068,87
H	220 ÷ 240					
I	240 ÷ 260					
J	260 ÷ 280	569 699,87	639 785,97	669 822,87	869 1068,87	919 1130,37
K	280 ÷ 300					

Cena ościeżnicy i dopłaty do drzwi dwuskrzydłowych +50%



zawias 3D (drzwi zamknięte)



zawias 3D (drzwi otwarte)

■ INFORMACJE TECHNICZNE

KONSTRUKCJA OŚCIEŻNICY

Ościeżnica składa się z:

- belek głównych: poziomej oraz dwóch pionowych wykonanych z materiałów drewnopochodnych i wyposażonych w niezbędne okucia i akcesoria,
- listew opaskowych 80 mm.

Promień listwy kątownika „na kant” dla oklein naturalnych Standard, Select, Satin. Promień listwy kątownika 1,5 mm dla oklein: Portadecor, Portasynchro 3D, Portadur i Portaperfect 3D. Promień listwy kątownika 3 mm dla okleiny CPL HQ 0,2 mm. Ościeżnica Porta SYSTEM ELEGANCE jest produkowana i dostarczana do Klienta w postaci kompletu elementów przeznaczonych do składania na miejscu budowy. PS ELEGANCE dla skrzydeł Porta GRANDE oklejona folią gruntującą oraz wykończona farbą akrylową utwardzaną UV.

AKCESORIA – W CENIE OŚCIEŻNICY

- Dwa komplety zawiasów regulowanych 3D
- Uszczelka gumowa na obwodzie ościeżnicy

ROZMIAR OŚCIEŻNICY, PATRZ STR. 190, TABELA 1

- W dziesięciu zakresach szerokości muru, od 95 mm do 300 mm: „60”, „70”, „80”, „90”, „100”, „110”, „120” ÷ „200”.

UWAGI

- Krajowa Ocena Techniczna ITB-KOT-2018/0358 wydanie 1.
- Montaż ościeżnicy należy wykonać w pomieszczeniach z ostatecznie wykończonymi ścianami (np. tapety) i podłogą (np. parkiet).
- Ościeżnicę można również zamawiać w wersji „tunel” (tj. wykonaną bez wrębu oraz uszczelki, zawiasów i zaczepu zamka) – wyłącznie w okleinach naturalnych.
- Wymagany trzeci zawias w rozmiarze „100” i „110”.
- **Wysokość ościeżnicy 220 cm dostępna tylko w okleinie naturalnej. Trzeci zawias w standardzie.**

DOPLĄTY

- ościeżnica: kolory w okleinie CPL 0,2 mm - GRUPA II 50 | 61,50
- ościeżnica: okleina Nat. Orzech 50 | 61,50
- ościeżnica: okleina Nat. Dąb Satin Biały 150 | 184,50
- trzeci zawias 3D 66 | 81,18
- wzmocnienie pod samozamykacz 39 | 47,97
- wysokość ościeżnicy 220 cm 200 | 246,00
- listwy opaskowe 100 mm (dotyczy wysokości 220 cm) 150 | 184,50

OŚCIEŻNICA REGULOWANA

PRZEJDŹ NA WYŻSZY POZIOM

Ościeżnica regulowana z listwami 80 mm,
bezprzylgowa z panelem górnym
o wysokości 20 lub 100 cm.

KOLORYSTYKA

Portadecor ★★★
Portasynchro 3D

Okleina Premium ★★★★★
Farba Akrylowa UV

Portaperfect 3D ★★★★★

Próbki kolorów patrz str. 200 – 207.



PRZEKRÓJ OŚCIEŻNICY

Możliwość samodzielnego skrótu do wymaganej wysokości.



panel 20 cm

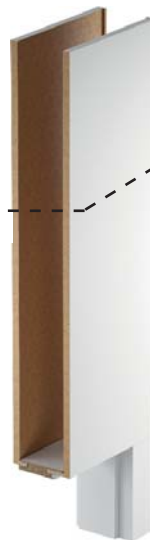

panel 100 cm

PRZEKRÓJ OŚCIEŻNICY

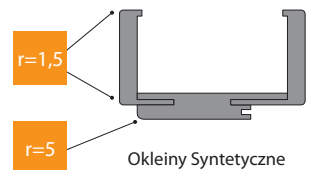

Okleiny Syntetyczne

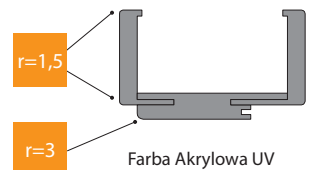

Farba Akrylowa UV

ZAKRES REGULACJI OŚCIEŻNICY

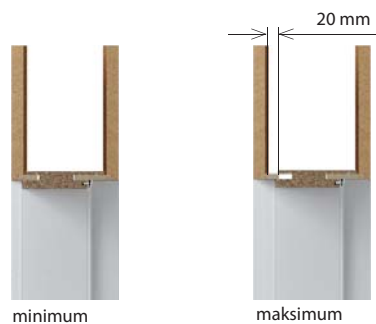

minimum

maksimum

* bez paneli górnych



■ CENNIK NETTO | BRUTTO PLN (zwróć uwagę na DOPŁATY)

Ceny ościeżnic LEVEL

ZAKRES SZEROKOŚCI MURU		Portadecor, Portasynchro 3D	Portaperfect 3D	Okleina Premium	Farba Akrylowa UV
B	95 ÷ 115	469 576,87	519 638,37	549 675,27	669 822,87
C	120 ÷ 140				
D	140 ÷ 160	489 601,47	539 662,97	569 699,87	709 872,07
E	160 ÷ 180				
F	180 ÷ 200				
G	200 ÷ 220	524 644,52	584 718,32	614 755,22	754 927,42
H	220 ÷ 240				
I	240 ÷ 260				
J	260 ÷ 280	574 706,02	644 792,12	674 829,02	814 1001,22
K	280 ÷ 300				

PANELE GÓRNE

200 mm (2x)	134 164,82	156 191,88	165 202,95	199 244,77
1000 mm (2x)	309 380,07	343 421,89	359 441,57	399 490,77
200 i 1000 mm (1/1)	222 273,06	250 307,50	262 322,26	299 367,77

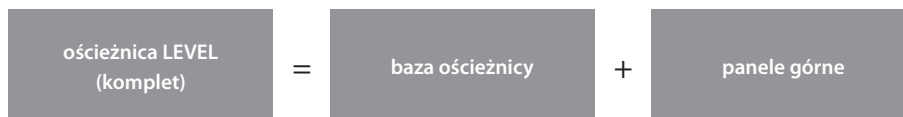

Zobacz montaż ościeżnicy LEVEL:
www.porta.com.pl/dm/montazosclelevel.wmv



Ościeżnica w wersji dwuskrzydłowej, oraz w CPL HQ w Porta KONTRAKT, patrz str. 210

■ INFORMACJE TECHNICZNE

KONSTRUKCJA OŚCIEŻNICY

Ościeżnica składa się z:

- belek głównych: poziomej (nadproże z piórami łączącymi panel) oraz dwóch pionowych wykonanych z materiałów drewnopochodnych i wyposażonych w niezbędne okucia i akcesoria,
- listew opaskowych (80 mm),
- 2 paneli poziomych (zamawiane jako osobna pozycja).

Promień listwy kątownika 1,5 mm. Ościeżnica LEVEL jest produkowana i dostarczana do Klienta w postaci kompletu elementów przeznaczonych do składania na miejscu budowy.

Ościeżnica LEVEL dla skrzydeł w Farbie Akrylowej UV oklejona folią gruntującą oraz wykończona farbą akrylową utwardzaną UV.

Usłojenie poziome jedynie dla kolorów Jesion Capri 1, 2, 3.

AKCESORIA – W CENIE OŚCIEŻNICY

- Dwa komplety zawiasów regulowanych 3D
- Uszczelka gumowa na obwodzie ościeżnicy

ROZMIAR OŚCIEŻNICY, PATRZ STR. 190, TABELA 1

W dziesięciu zakresach szerokości muru, od 95 mm do 300 mm: „60”, „70”, „80”, „90”, „100”.

UWAGI

- Krajowa Ocena Techniczna ITB-KOT-2018/0358 wydanie 1.
- Montaż ościeżnicy należy wykonać w pomieszczeniach z ostatecznie wykończonymi ścianami (np. tapety) i podłogą (np. parkiet).

DOPŁATY

- trzeci zawias 3D

66 | **81,18**

PROSTA MIESZKANIA ODNOWA

Nadaj swojemu mieszkaniu
niepowtarzalny charakter.
Rozwiązanie umożliwia wymianę drzwi bez
potrzeby demontażu starej ościeżnicy.

KOLORYSTYKA

Portadecor
Portasynchro 3D ★★★

Portadur
Okleina Premium ★★★★★

Portaperfect 3D
CPL HQ 0,2 mm ★★★★★

Próbki kolorów patrz str. 200 – 207.

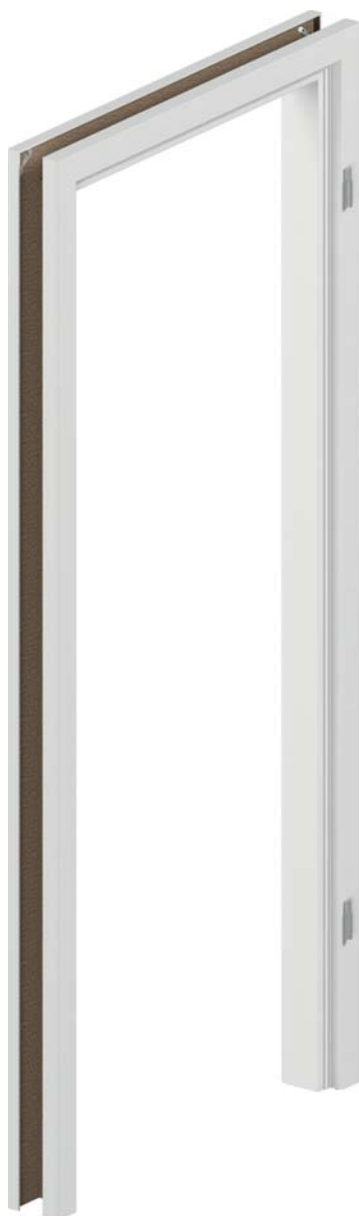

PRZEKRÓJ OŚCIEŻNICY



ZAKRES REGULACJI OŚCIEŻNICY



minimum



maksimum

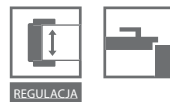

■ CENNIK NETTO | BRUTTO PLN (zwróć uwagę na DOPLĄTY)

Ceny ościeżnic RENOVA

ZAKRES SZEROKOŚCI MURU		Portadecor, Portasynchro 3D	Portadur, Perfect 3D, CPL HQ gr. I	CPL HQ gr. II, Okleina Premium
5, A	55 ÷ 75 75 ÷ 95	389 478,47	404 496,92	434 533,82
B, C	95 ÷ 115 120 ÷ 140	399 490,77	414 509,22	444 546,12
D, E	140 ÷ 160 160 ÷ 180	404 496,92	429 527,67	459 564,57
F, G, H	180 ÷ 200 200 ÷ 220 220 ÷ 240	419 515,37	444 546,12	474 583,02
I, J	240 ÷ 260 260 ÷ 280	434 533,82	459 564,57	489 601,47

W SKŁAD OFERTY PORTA RENOVA WCHODZĄ:

- ościeżnica Porta RENOVA do skrzydeł od A do J + rozmiar „5” – 55÷75
- ościeżnica tunelowa od A do J
- belki z obcym piórem (służące do poszerzenia ościeżnicy Porta RENOVA) od A do J

■ INFORMACJE TECHNICZNE

KONSTRUKCJA OŚCIEŻNICY

Ościeżnica składa się z:

- belek głównych: poziomej oraz dwóch pionowych wykonanych z materiałów drewnopochodnych,
- listew opaskowych.

Ościeżnica Porta RENOVA jest produkowana i dostarczana do Klienta w postaci kompletu elementów przeznaczonych do składania na miejscu montażu.

AKCESORIA – W CENIE OŚCIEŻNICY

- dwa zawiasy czopowe standard
- trzy zawiasy czopowe standard dla rozmiaru „100” – „110” oraz we wszystkich rozmiarach ościeżnicy w okleinie Portadur

ROZMIAR OŚCIEŻNICY, PATRZ STR. 190, TABELA 1

- Dla zakresów szerokości muru („5” + A-J) „60”, „70”, „80”, „90”, „100”, „110”.

UWAGI

- Ościeżnica RENOVA dostępna jest z Dokumentacją Dopuszczenia Jednostkowego.
- Montaż ościeżnicy należy wykonać w pomieszczeniach z ostatecznie wykończonymi ścianami (np. tapety) i podłogą (np. parkiet).
- Ościeżnicę można również zamawiać w wersji „tunel” (tj. wykonaną bez wrębu oraz uszczelki, zawiasów i zaczepu zamka).
- Do ościeżnicy można zamówić rozszerzenie w postaci dodatkowych belek.
- Do tej ościeżnicy można **używać standardowych** skrzydeł, w przypadku montażu klamki z rozetą lub sztyldem powyżej 44 mm szerokości, należy zamówić **skrzydło dedykowane z zamkiem 60 mm**.
- **Podczas pomiaru otworu pod ościeżnicę konieczne jest, aby wziąć pod uwagę wszystkie nierówności krzywizny zarówno w starej ościeżnicy, jak i na ścianie.**

Z uwagi na skomplikowany montaż zalecane jest skorzystanie z usług Autoryzowanej Grupy Montażowej.

OŚCIEŻNICA REGULOWANA RETRO

Ościeżnice wewnętrzzłokalne dedykowane skrzydłom Villadora RETRO.

OŚCIEŻNICA REGULOWANA BEZPRZYLGOWA MODERN

Ościeżnice wewnętrzzłokalne dedykowane skrzydłom Villadora MODERN.

KOLORYSTYKA

Naturalna Dąb Satin

★★★★

Próbki kolorów patrz str. 200 – 207.

Naturalna Select
 Naturalna Dąb, Jesion, Orzech
 Naturalna Dąb Satin

★★★★

Próbki kolorów patrz str. 200 – 207.



PRZEKRÓJ OŚCIEŻNICY VILLADORA RETRO



profil ościeżnicy
 – szeroka listwa 80 mm



moduł Retro
 (korona i listwy ozdobne)

PRZEKRÓJ OŚCIEŻNICY BEZPRZYLGOWEJ VILLADORA MODERN



profil ościeżnicy
 – opaska 80 mm dla wysokości drzwi 2.0
 – opaska 100 mm dla wysokości drzwi 2.2

panel poziomy
 w wersji PLUS
 – wysokość górnej
 opaski 200 mm

ZAKRES REGULACJI OŚCIEŻNICY



minimum



maksimum

CENNIK NETTO | BRUTTO PLN (zwróć uwagę na DOPLĄTY)

Ceny ościeżnic VILLADORA RETRO

ZAKRES SZEROKOŚCI MURU	jednoskrzydłowe
A 75 ÷ 95 mm	782 961,86
B 95 ÷ 115 mm	804 988,92
C 120 ÷ 140 mm	826 1015,98
D 140 ÷ 160 mm	848 1043,04
E 160 ÷ 180 mm	870 1070,10
F 180 ÷ 200 mm	892 1097,16
G 200 ÷ 220 mm	914 1124,22
H 220 ÷ 240 mm	936 1151,28
I 240 ÷ 260 mm	958 1178,34
J 260 ÷ 280 mm	980 1205,40
K 280 ÷ 300 mm	1002 1232,46

Ceny ościeżnic VILLADORA MODERN

ZAKRES SZEROKOŚCI MURU	WYSOKOŚĆ 200	WYSOKOŚĆ 220
	jednoskrzydłowe	jednoskrzydłowe
B 95 ÷ 115 mm	750 922,50	970 1193,10
C 120 ÷ 140 mm	764 939,72	985 1211,55
D 140 ÷ 160 mm	779 958,17	1000 1230,00
E 160 ÷ 180 mm	794 976,62	1014 1247,22
F 180 ÷ 200 mm	808 993,84	1029 1265,67
G 200 ÷ 220 mm	823 1012,29	1044 1284,12
H 220 ÷ 240 mm	838 1030,74	1058 1301,34
I 240 ÷ 260 mm	852 1047,96	1073 1319,79
J 260 ÷ 280 mm	867 1066,41	1088 1338,24
K 280 ÷ 300 mm	882 1084,86	1102 1355,46

MODUŁ RETRO	jednoskrzydłowe	dwuskrzydłowe
Korona (kpl. / 1str.)	268 329,64	510 627,3
Listwy ozdobne (kpl. / 1str.)	229 281,67	229 281,67
Korona + listwy (kpl. / 1 str.)	497 611,31	739 908,97

Cena ościeżnicy i dopłaty do drzwi dwuskrzydłowych +50%.

INFORMACJE TECHNICZNE

VILLADORA RETRO

KONSTRUKCJA OŚCIEŻNICY

Ościeżnica składa się z:

- belek głównych: poziomej oraz dwóch pionowych wykonanych z materiałów drewnopochodnych i wyposażonych w niezbędne okucia i akcesoria,
 - listew opaskowych.
- Ościeżnica Villadora Retro jest produkowana i dostarczana do Klienta w postaci kompletu elementów przeznaczonych do składania na miejscu budowy.

AKCESORIA W CENIE OŚCIEŻNICY

- Trzy komplety zawiasów czopowych z regulacją 3D
- Uszczelka gumowa na obwodzie ościeżnicy

ROZMIAR OŚCIEŻNICY, PATRZ STR. 190, TABELA 1

Dla zakresów szerokości muru (A-K): „60”, „70”, „80”, „90”, „100”, „120” ÷ „200”.

UWAGI

- Aprobata Techniczna AT-15-5664/2012, ITB Warszawa.
- Montaż ościeżnicy należy wykonać w pomieszczeniach z ostatecznie wykończonymi ścianami (np. tapety) i podłogą (np. parkiet).
- Moduł RETRO jest dostępny do ościeżnic Villadora Retro.

VILLADORA MODERN

KONSTRUKCJA OŚCIEŻNICY

Ościeżnica składa się z:

- belek głównych: poziomej oraz dwóch pionowych wykonanych z materiałów drewnopochodnych i wyposażonych w niezbędne okucia i akcesoria,
- listew opaskowych,
- 2 kątowników (paneli) poziomych w wersji PLUS.

Występują 4 opcje konstrukcji:

- kątowniki o szer. 80 mm (wys. 200 STANDARD), lub kątowniki o szer. 100 mm (wys. 220 STANDARD), belki i kątowniki zacięte pod kątem 45°,
- kątowniki pionowe o szer. 80 mm (wys. 200 PLUS), lub kątowniki o szer. 100 mm (wys. 220 PLUS), kątowniki poziome o szer. 200 mm, belki i kątowniki zacięte pod kątem 90°.

Listwy kątownika, panele oraz belki mają profil krawędzi „na kant”.

Ościeżnica Villadora Modern jest produkowana i dostarczana do Klienta w postaci kompletu elementów przeznaczonych do składania na miejscu budowy.

AKCESORIA W CENIE OŚCIEŻNICY

- Trzy komplety zawiasów regulowanych 3D dla normy wysokości 200 i 220
- Uszczelka gumowa na obwodzie ościeżnicy

ROZMIAR OŚCIEŻNICY, PATRZ STR. 190, TABELA 1

Dla zakresów szerokości muru (B-K): „60”, „70”, „80”, „90”, „100”, „120” ÷ „200”.

UWAGI

- Krajowa Ocena Techniczna ITB-KOT-2018/0358 wydanie 1.
- Montaż ościeżnicy należy wykonać w pomieszczeniach z ostatecznie wykończonymi ścianami (np. tapety) i podłogą (np. parkiet).
- Ze względu na zaczep zawiasów należy pamiętać o uwzględnieniu tego elementu przy wykonywaniu otworu montażowego, patrz Instrukcja.

DOPLĄTY

- ościeżnica Modern: okleina Nat. Dąb Satin Biały 150 | 184,50
- ościeżnica Modern: okleina Nat. Orzech 50 | 61,50
- ościeżnica Modern w wersji PLUS 220 | 270,6



OŚCIEŻNICE STALOWE

Metalowa Regulowana
Metalowa Regulowana PS „na kant”
Metalowa FAST
Metalowa Kątowa MAŁA PLUS, DUŻA
Metalowa Kątowa DUŻA Składana
PROJEKT BIS, PROJEKT Premium

Więcej szczegółowych informacji
znajdziesz w KATALOGU OŚCIEŻNIC STALOWYCH

porta.com.pl/do-pobrania



PRODUKTY
PORTA STEEL



Produkty stalowe z oferty PORTA są wykonane z najwyższej jakości blachy ocynkowanej co daje Państwu gwarancję użytkowania przez wiele lat i nie wymaga szczególnej konserwacji wyrobu. Ocynkowana powierzchnia jest przez nas dodatkowo utrwalana najwyższej jakości farbami poliestrowymi o wysokiej estetyce wykonania. Wieloletnie doświadczenia w sprzedaży tak wykonanego produktu pozwalają nam bezpiecznie stosować nasze wyroby w trudnych warunkach eksploatacji, w miejscach narażonych na wpływ warunków atmosferycznych oraz wysokie ryzyko uszkodzeń mechanicznych. Nasze produkty z powodzeniem sprawdzają się w budynkach mieszkalnych, hotelach oraz w obiektach użyteczności publicznej typu szkoła, szpital, urząd, lotnisko, galeria handlowa itp. 10 letnia gwarancja na ościeżnice stalowe naszej produkcji wyróżnia nas w sposób szczególny na tle konkurencji.

Regulowana, Regulowana PS „na kant”

od 449,- | **552,27**
cena ościeżnicy netto | brutto (PLN)

OŚCIEŻNICA WEWNĄTRZLOKALOWA METALOWA

Zalety tego produktu zawierają się w idealnym dopasowaniu wszystkich elementów systemu oraz w łatwości montażu. Wszystko to przy zachowaniu korzystnej ceny. Regulacja szerokości pozwala na swobodne dopasowanie do żądanej szerokości muru. Ościeżnica może być zastosowana praktycznie we wszystkich typach pomieszczeń – w mieszkaniach, biurach, hotelach, zakładach przemysłowych, a także wszędzie tam, gdzie potrzebna jest podwyższona wytrzymałość.

KOLORYSTYKA

Farba podkładowa do samodzielnego malowania ★★★★★

Farba Poliestrowa ★★★★★

Próbki kolorów patrz str. 200 – 207.

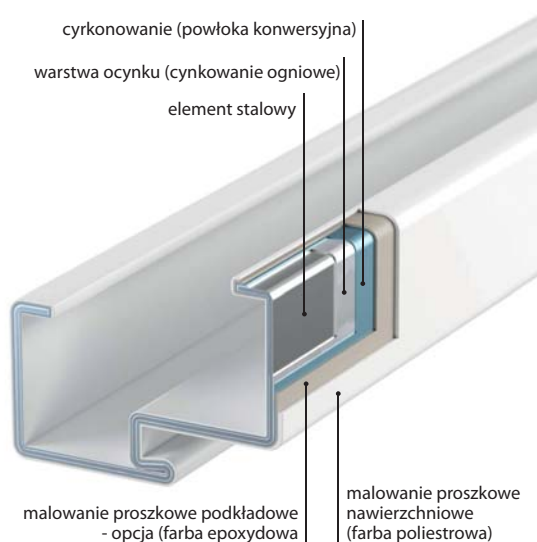

NASZE PRODUKTY WYRÓŻNIAJĄ SIĘ

- NAJWYŻSZĄ JAKOŚCIĄ BLACHY OCYNKOWANEJ
- ODPORNOŚCIĄ MATERIAŁU
- TRWAŁOŚCIĄ WYKONANIA
- WYSOKĄ ESTETYKĄ



Więcej informacji znajdziesz
w KATALOGU OŚCIEŻNIC STALOWYCH
porta.com.pl/do-pobrania

■ CENNIK NETTO | BRUTTO PLN (zwróć uwagę na DOPLĄTY)

ZAKRES SZEROKOŚCI MURU	Regulowana		
	„60” ÷ „90”	„100” „110”	„120” ÷ „200”
A 95 ÷ 120 mm	449 552,27	512 629,76	637 783,51
B 121 ÷ 145 mm	475 584,25	537 660,51	675 830,25
C 146 ÷ 170 mm	500 615,00	561 690,03	712 875,76
D 171 ÷ 195 mm	525 645,75	587 722,01	749 921,27
E 196 ÷ 220 mm	550 676,50	612 752,76	787 968,01
F 221 ÷ 245 mm	575 707,25	637 783,51	824 1013,52
G 246 ÷ 270 mm	600 738,00	662 814,26	863 1061,49
H 271 ÷ 295 mm	625 768,75	687 845,01	899 1105,77

ZAKRES SZEROKOŚCI MURU	Regulowana PS „na kant”	
	„60” ÷ „90”	„100”
A 95 ÷ 120 mm	449 552,27	549 675,27
B 121 ÷ 145 mm	475 584,25	575 707,25
C 146 ÷ 170 mm	500 615,00	600 738,00
D 171 ÷ 195 mm	525 645,75	625 768,75
E 196 ÷ 220 mm	550 676,50	650 799,50
F 221 ÷ 245 mm	575 707,25	675 830,25
G 246 ÷ 270 mm	600 738,00	700 861,00
H 271 ÷ 295 mm	625 768,75	725 891,75

■ PRZEKRÓJ OŚCIEŻNICY

Ościeżnica Regulowana

NOWY PROFIL

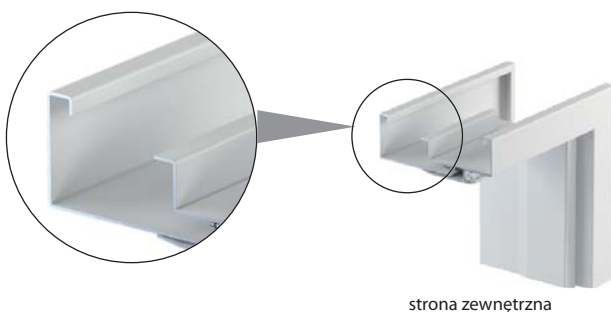

strona zewnętrzna

Ościeżnica Regulowana „na kant”

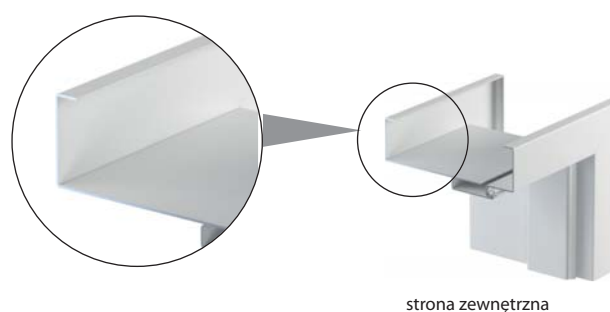

strona zewnętrzna

■ INFORMACJE TECHNICZNE

KONSTRUKCJA OŚCIEŻNICY

Ościeżnica regulowana jest wykonana z najwyższej jakości blachy stalowej ocynkowanej o grubości 1,5 mm (Regulowana) lub 1,2 mm (Regulowana „na kant”).

Ościeżnica składa się z:

- części felcowej (z zawiasami i otworami zaczepowymi zamka), mocowanej na stałe do ściany,
- dostawki zamykającej, obejmującej ścianę,
- uszczelki obwodniowej,
- zawiasów czopowych.

AKCESORIA W CENIE OŚCIEŻNICY

- Dwa zawiasy czopowe standard
- Trzy zawiasy (w ościeżnicy o wymiarze „100” i „110”)
- Klucz imbusowy
- Uszczelka gumowa na obwodzie ościeżnicy w kolorze białym, popielatym, brązowym, kremowym oraz antracyt
- Kołki rozporowe – ościeżnica kotwiona do ściany murowanej
- Wkręty samogwintujące – ościeżnica kotwiona do ściany kartonowo-gipsowej

ROZMIAR OŚCIEŻNICY, PATRZ STR. 190, TABELA 2

- „60”, „70”, „80”, „90”, „100”, „110”, „120” ÷ „200”
- Do postawienia na gotowej posadzce „0”.

UWAGI

- Krajowa Ocena Techniczna ITB-KOT-2017/0245 wydanie 1.
- Certyfikat Zgodności nr ITB-1312/W, ITB Warszawa.
- Montaż ościeżnicy należy wykonać w pomieszczeniach z ostatecznie wykończonymi ścianami (np. tapety) i podłogą (np. parkiet).
- Farba Poliesterowa Antracyt HPL/CPL jest dedykowana do skrzydeł w HPL/CPL Antracyt.
- Rozmiar „80” i „90” w normie inwestycyjnej (światło przejścia 800, 900 mm) dostępny jako standard – bez dopłaty.

DOPLĄTY

- ościeżnica: kolor czarny 30 | **36,90**
- regulowany zaczep zamka 25 | **30,75**
- wzmocnienie pod samozamykacz 39 | **47,97**
- próg ze stali nierdzewnej (str. 182)

OŚCIEŻNICA METALOWA SZYBKIEGO MONTAŻU

Ościeżnica metalowa, szybkiego montażu do skrzydeł wewnątrzlokalowych, w ściankach kartonowo-gipsowych. Zaletą ościeżnicy FAST jest szybki i czysty montaż, który nie wymaga wykonania nawierć i zastosowania pianki montażowej.

KOLORYSTYKA

Farba podkładowa do samodzielnego malowania ★★★★★

Farba Poliestrowa ★★★★★

Próbki kolorów patrz str. 200 – 207.



BLACHA OCYNKOWANA

PRODUKT PORTA STEEL

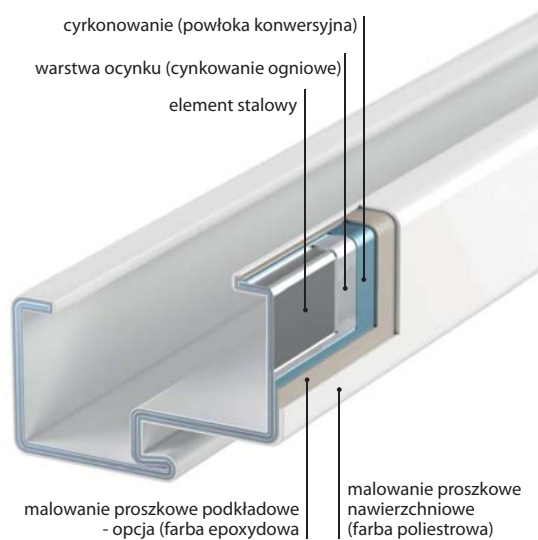

PRZEKRÓJ OŚCIEŻNICY



Szybkie łączenie elementów ościeżnicy, bez konieczności skręcania w narożnikach



montaż na ściankach kartonowo-gipsowych o szer. 100, 125, 150 mm



CENNIK NETTO | BRUTTO PLN (zwróć uwagę na DOPLĄTY)

ZAKRES SZEROKOŚCI MURU	„60” ÷ „90”	„100”
100 mm	399 490,77	437 537,51
125 mm	429 527,67	467 574,41
150 mm	459 564,57	497 611,31



BEZ KURZU



BEZ WIERCENIA



BEZ UŻYCIA PIANKI



9 MINUT



BLACHA OCYNKOWANA

PRODUKT PORTA STEEL



Zobacz szczegółowy film montażu ościeżnicy FAST.

Szczegóły montażu opisane są w instrukcji montażu.

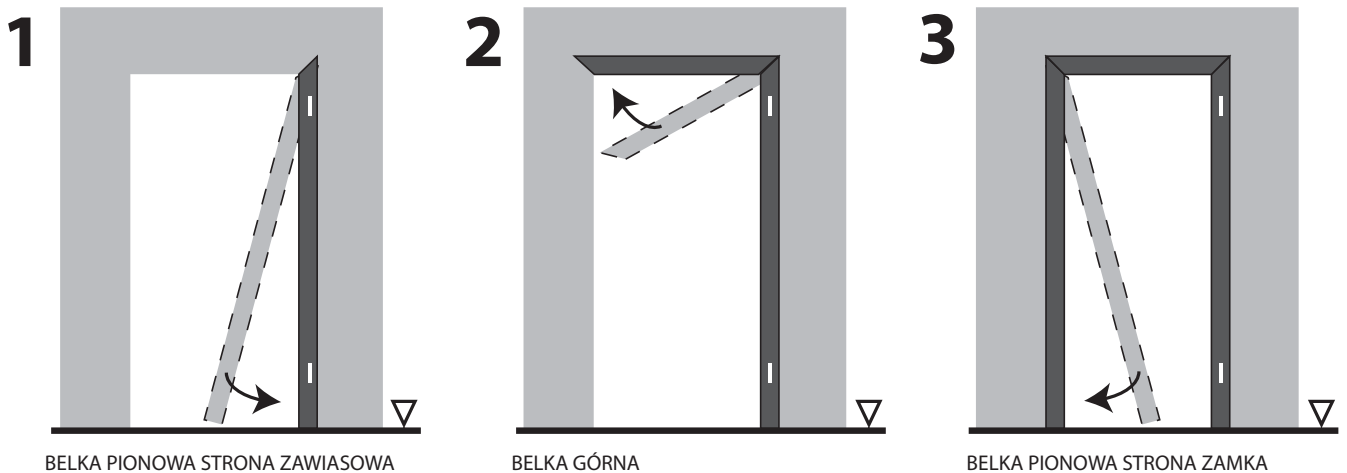

▽ Gotowa wykończona posadzka

INFORMACJE TECHNICZNE

KONSTRUKCJA OŚCIEŻNICY

Ościeżnica wykonana z najwyższej jakości blachy ocynkowanej 1,2 mm. Konstrukcja ościeżnicy pozwala na jej „suchy” montaż na ścianach kartonowo-gipsowych o szerokości 100, 125, 150 mm. Ościeżnica produkowana i dostarczana jest w elementach pakowanych w dwa kartony do samodzielnego montażu na budowie (oddzielnie pionowo i poziomo).

Ościeżnica składa się z:

- Kompletu pionów (stojak zawiasowy, stojak zamkowy) oraz akcesoriów (kotwy montażowe do ścian kartonowo-gipsowych, zawiasy część ościeżnicowa, elementy prowadzące ościeżnicę, uszczelka obwiedniowa)
- Element poziomy – nadproże

AKCESORIA W CENIE OŚCIEŻNICY

- Dwa lub trzy zawiasy czopowe standard (część ościeżnicowa)
- Trzy zawiasy (w ościeżnicy o wymiarze „100”)
- Uszczelka wykonana z termoplastycznego elastomeru na obwodzie ościeżnicy
- Specjalne kotwy montażowe (2 szt.) do ścian kartonowo-gipsowych

ROZMIAR OŚCIEŻNICY, PATRZ STR. 190, TABELA 2

- „60”, „70”, „80”, „90”, „100”
- Do postawienia na gotowej posadzce „0”.

UWAGI

- Krajowa Ocena Techniczna ITB-KOT-2018/0687 wydanie 1.
- Montaż ościeżnicy należy wykonać w pomieszczeniach z ostatecznie wykończonymi ścianami (np. tapety) i podłogą (np. parkiet).
- Rozmiar „80” i „90” w normie inwestycyjnej (światło przejścia 800, 900 mm) dostępny jako standard – bez dopłaty.
- Montaż odbywa się bez pianki oraz wiercenia otworów w ścianie.

DOPLĄTY

- ościeżnica: kolor czarny 30 | **36,90**
- dodatkowe, specjalne kotwy montażowe (2 szt.) 60 | **73,80**
- wzmocnienie pod samozamykacz 39 | **47,97**
- próg ze stali nierdzewnej (str. 187)

Kątowa MAŁA PLUS, DUŻA Kątowa DUŻA Składana

od 250,- | **307,50**
cena ościeżnicy netto | brutto (PLN)

OŚCIEŻNICE WEWNĄTRZLOKALOWE METALOWE

Zastosowanie najwyższych standardów światowych, najnowszych technologii oraz doskonałych materiałów pozwoliły nam na produkcję ościeżnic z blachy stalowej ocynkowanej lub nierdzewnej (kwasoodpornej). To produkt najwyższej jakości, mający zastosowanie wszędzie tam, gdzie są montowane drzwi o podwyższonej wytrzymałości. Dzięki automatycznej linii malowania proszkowego, powierzchnia blachy wykorzystanej do produkcji jest idealnie gładka i zabezpieczona przed korozją.

KOLORYSTYKA

Farba podkładowa do samodzielnego malowania ★★★★★

Farba Poliesterowa Blacha Stalowa Laminowana PCV ★★★★★

Blacha kwasoodporna ★★★★★★

Próbki kolorów patrz str. 200 – 207.



P

BLACHA
OCYNKOWANA

PRODUKT
PORTA STEEL

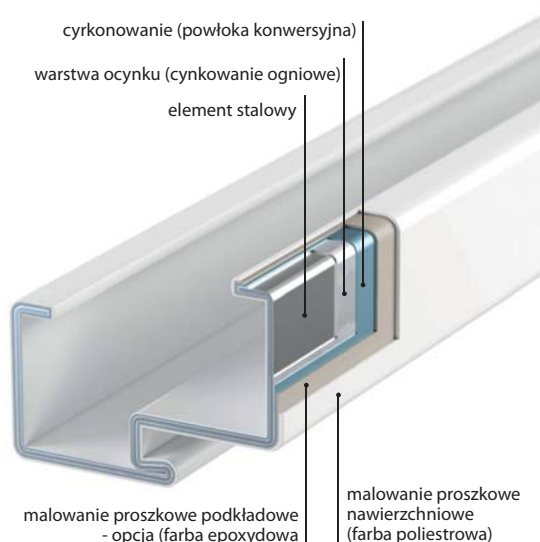

NASZE PRODUKTY WYRÓZNIAJĄ SIĘ

- NAJWYŻSZĄ JAKOŚCIĄ BLACHY OCYNKOWANEJ
- ODPORNOŚCIĄ MATERIAŁU
- TRWAŁOŚCIĄ WYKONANIA
- WYSOKĄ ESTETYKĄ



Więcej informacji znajdziesz
w KATALOGU OŚCIEŻNIC STALOWYCH
porta.com.pl/do-pobrania



■ CENNIK NETTO | BRUTTO PLN (zwróć uwagę na DOPLĄTY)

CENY OŚCIEŻNIC KĄTOWYCH

MODELE	jednoskrzydłowe			dwuskrzydłowe
	„60° ÷ „90°	„100°	„110°	„120° ÷ „200°
MAŁA PLUS do ścian murowanych	250 307,50	275 338,25	–	–
DUŻA do ścian murowanych	270 332,10	307 377,61	307 377,61	370 455,10
DUŻA do ścian karton-gips.	295 362,85	333 409,59	333 409,59	407 500,61
SKŁADANA z blachy kwasoodpornej do ścian murowanych	592 728,16	630 774,90	–	–
SKŁADANA laminowana PCV, lakierowana do ścianek murowanych	353 434,19	391 480,93	–	507 623,61

CENY PROGÓW ZE STALI NIERDZEWNEJ

MODELE	jednoskrzydłowe	dwuskrzydłowe
standardowy (90 mm)	75 92,25	121 148,83
poszerzony (120 mm)	90 110,7	142 174,66

■ PRZEKRÓJ OŚCIEŻNICY



Kątowa MAŁA PLUS



Kątowa DUŻA



Kątowa DUŻA Składana



Kątowa DUŻA z blachy kwasoodpornej

■ INFORMACJE TECHNICZNE

KONSTRUKCJA OŚCIEŻNICY

Ościeżnice metalowe Kątowe (MAŁA PLUS i DUŻA) są wykonane z blachy stalowej ocynkowanej o grubości 1,2 mm. Ościeżnice są dostępne jako uniwersalne lub lewe i prawe. Szerokość profilu ościeżnicy: 65 mm (Kątowa MAŁA PLUS) lub 105 mm (Kątowa DUŻA). Ościeżnice składane występują w wersji z blachy nierdzewnej (kwasoodpornej) szczotkowanej (profil 100 mm) lub z blachy stalowej ocynkowanej pokrytej drewnopodobnym materiałem PCV (profil 80 mm). Ościeżnice składane są produkowane i dostarczane jako zestaw elementów pakowanych w karton do samodzielnego złożenia na budowie.

AKCESORIA W CENIE OŚCIEŻNICY

Kątowa DUŻA i MAŁA PLUS oraz Składana do ścianek murowanych:

- Dwa lub trzy zawiasy czopowe standard
- Trzy zawiasy (w ościeżnicy o wymiarze „100° i „110°)
- Klucz imbusowy
- Uszczelka gumowa na obwodzie ościeżnicy w kolorze białym, beżowym, popielatym, brązowym lub antracyt
- Kotwy ułatwiające montaż (Kątowa MAŁA PLUS)

Kątowa DUŻA do ścianek kartonowo-gipsowych:

- Dwa lub trzy zawiasy czopowe standard
- Trzy zawiasy w ościeżnicy o wymiarze „100°
- Klucz imbusowy
- Uszczelka gumowa na obwodzie ościeżnicy w kolorze beżowym, popielatym, brązowym lub antracyt
- Specjalne kotwy do ścian kartonowo-gipsowych ułatwiające montaż (maksymalnie do szerokości muru 150 mm)

ROZMIAR OŚCIEŻNICY, PATRZ STR. 190, TABELA 2

• „60° „70° „80° „90° „100° „110° i „120° ÷ „200°

W dwóch wersjach:

- do postawienia na gotowej posadzce „0°
- do zalania w wylewce posadzki „-30°

UWAGI

- Krajowa Ocena Techniczna ITB-KOT-2017/0245 wydanie 1, ITB-KOT-2018/0687 wydanie 1.
- Profil 80 dla ościeżnicy składanej w PCV, nie obejmuje opcji rozszerzenia profilu.
- Farba Poliestrowa Antracyt HPL/CPL jest dedykowana do skrzydeł w HPL/CPL Antracyt.

DOPLĄTY

- ościeżnica: kolor czarny 30 | **36,90**
- regulowany zaczep zamka (ość. Kątowa DUŻA) 25 | **30,75**
- dyble montażowe (ość Kątowa DUŻA) 33 | **40,59**
- rozszerzenie profilu ościeżnicy od 110 do 150 mm 50 | **61,50**
- rozszerzenie profilu ościeżnicy od 155 do 270 mm 100 | **123,00**
- rozszerzenie profilu ościeżnicy od 275 do 390 mm 151 | **185,73**
- wzmocnienie pod samozamykacz 39 | **47,97**
- próg ze stali nierdzewnej (str. 187)

1 Wymiary niedostępne w ościeżnicy składanej z blachy kwasoodpornej i Kątowej MAŁEJ PLUS.

® rozwiązanie autorskie Porta, prawnie chronione

NAKLADKA NA OŚCIEŻNICĘ WEWNĘTRZNĄ WEJŚCIOWĄ

Z myślą o podniesieniu estetyki pomieszczeń, uzupełniliśmy naszą ofertę o nakładki PROJEKT BIS i PROJEKT Premium na ościeżnicę stalową. Dzięki specjalnie zaprojektowanemu profilowi części metalowej ościeżnicy można dokonać prostego montażu nakładek zapewniających estetyczne wykończenie dopasowane do drzwi oraz elewacji.

KOLORYSTYKA

Portasynchro 3D	★★★
Drewnopodobna PCV	★★★★
Portaperfect 3D CPL HQ 0,2 mm	★★★★★

Próbki kolorów patrz str. 200 – 207.

PRZEKRÓJ OŚCIEŻNICY



ościeżnica PROJEKT BIS



ościeżnica PROJEKT Premium

RYSUNKI (POGLĄDOWE)

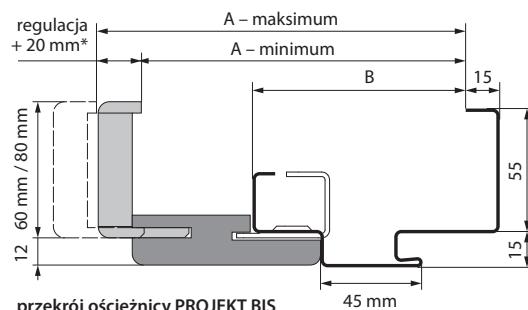

przekrój ościeżnicy PROJEKT BIS

* dla zakresu A regulacja +15 mm

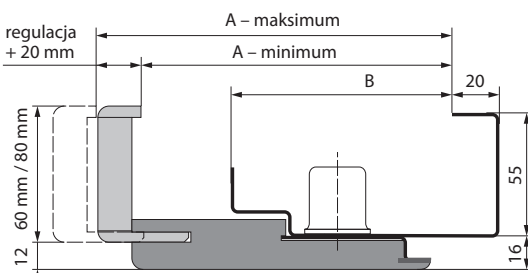

przekrój ościeżnicy PROJEKT Premium

MODELE	PROJEKT BIS		PROJEKT PREMIUM	
	A	B	A	B
Rw=27 dB, Rw=32 dB	138 ÷ 363 mm	89 mm	133 ÷ 333 mm	95 mm
AGAT, OPAL	138 ÷ 363 mm	89 mm	133 ÷ 333 mm	95 mm
KWARC	138 ÷ 363 mm	89 mm	-	-
Granit kl. C	143 ÷ 368 mm	94 mm	138 ÷ 338 mm	100 mm
EI 30	143 ÷ 368 mm	94 mm	-	-
Granit RC3, Extreme RC3	147 ÷ 372 mm	98 mm	-	-
Silence 37 dB, przylgowe	147 ÷ 372 mm	98 mm	-	-
Silence 37 dB, bezprzylgowe	164 ÷ 389 mm	115 mm	-	-
Rw=42 dB	162 ÷ 387 mm	113 mm	157 ÷ 357 mm	119 mm
EI 60	155 ÷ 380 mm	106 mm	-	-

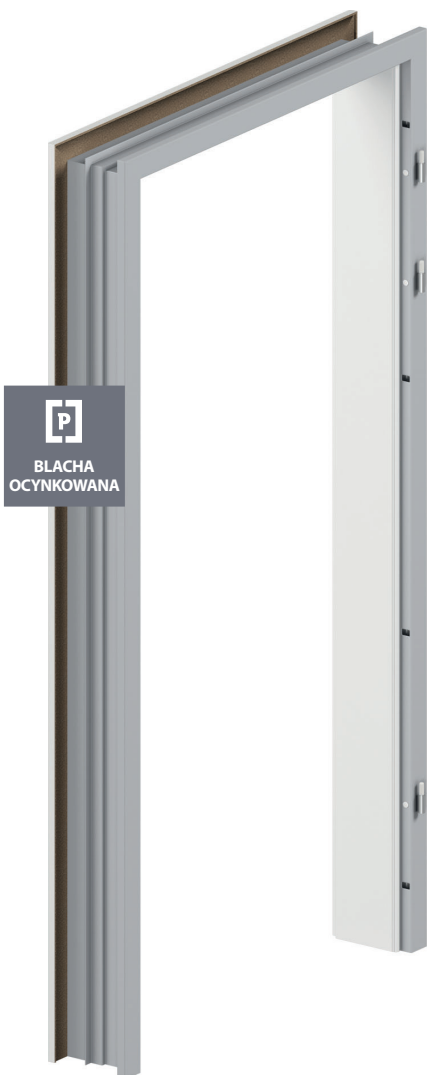



■ CENNIK NETTO | BRUTTO PLN (zwróć uwagę na DOPŁATY)

NAKLADKA PROJEKT BIS*

Zakres szer. muru	AGAT, OPAL, KWARC, 27 dB, 32 dB	GRANIT, EI 30	Silence 37 dB przylgowa, Granit RC3, Extreme RC3	Silence 37 dB bezprzylgowa	Rw = 42 dB	EI 60	Portasynchro 3D	Portaperfect 3D, CPL HQ gr. I	Okleiny drewnopodobne PCV
A	138 ÷ 153 mm	143 ÷ 158 mm	147 ÷ 162 mm	164 ÷ 179 mm	162 ÷ 177 mm	155 ÷ 170 mm			
B	158 ÷ 178 mm	163 ÷ 183 mm	167 ÷ 187 mm	184 ÷ 204 mm	182 ÷ 202 mm	175 ÷ 195 mm	164 201,72	179 220,17	249 306,27
C	183 ÷ 203 mm	188 ÷ 208 mm	192 ÷ 212 mm	209 ÷ 229 mm	207 ÷ 227 mm	200 ÷ 220 mm			
D	203 ÷ 223 mm	208 ÷ 228 mm	212 ÷ 232 mm	229 ÷ 249 mm	227 ÷ 247 mm	220 ÷ 240 mm	174 214,02	189 232,47	269 330,87
E	223 ÷ 243 mm	228 ÷ 248 mm	232 ÷ 252 mm	249 ÷ 269 mm	247 ÷ 267 mm	240 ÷ 260 mm			
F	243 ÷ 263 mm	248 ÷ 268 mm	252 ÷ 272 mm	269 ÷ 289 mm	267 ÷ 287 mm	260 ÷ 280 mm			
G	263 ÷ 283 mm	268 ÷ 288 mm	272 ÷ 292 mm	289 ÷ 309 mm	287 ÷ 307 mm	280 ÷ 300 mm	194 238,62	209 257,07	309 380,07
H	283 ÷ 303 mm	288 ÷ 308 mm	292 ÷ 312 mm	309 ÷ 329 mm	307 ÷ 327 mm	300 ÷ 320 mm			
I	303 ÷ 323 mm	308 ÷ 328 mm	312 ÷ 332 mm	329 ÷ 349 mm	327 ÷ 347 mm	320 ÷ 340 mm			
J	323 ÷ 343 mm	328 ÷ 348 mm	332 ÷ 352 mm	349 ÷ 369 mm	347 ÷ 367 mm	340 ÷ 360 mm	224 275,52	239 293,97	359 441,57
K	343 ÷ 363 mm	348 ÷ 368 mm	352 ÷ 372 mm	369 ÷ 386 mm	367 ÷ 387 mm	360 ÷ 380 mm			

NAKLADKA PROJEKT PREMIUM*

Zakres szer. muru	AGAT, OPAL, 27dB, 32dB	GRANIT kl. C	Rw = 42 dB	Portasynchro 3D	Portaperfect 3D, CPL HQ gr. I	Okleiny drewnopodobne PCV
B	133 ÷ 153 mm	138 ÷ 158 mm	157 ÷ 177 mm			
C	153 ÷ 173 mm	158 ÷ 178 mm	177 ÷ 197 mm	264 324,72	279 343,17	349 429,27
D	173 ÷ 193 mm	178 ÷ 198 mm	197 ÷ 217 mm			
E	193 ÷ 213 mm	198 ÷ 218 mm	217 ÷ 237 mm	274 337,02	289 355,47	369 453,87
F	213 ÷ 233 mm	218 ÷ 238 mm	237 ÷ 257 mm			
G	233 ÷ 253 mm	238 ÷ 258 mm	257 ÷ 277 mm	294 361,62	309 380,07	409 503,07
H	253 ÷ 273 mm	258 ÷ 278 mm	277 ÷ 297 mm			
I	273 ÷ 293 mm	278 ÷ 298 mm	297 ÷ 317 mm			
J	293 ÷ 313 mm	298 ÷ 318 mm	317 ÷ 337 mm	324 398,52	339 416,97	459 564,57
K	313 ÷ 333 mm	318 ÷ 338 mm	337 ÷ 357 mm			

* Dopłata do zestawu drzwi technicznych lub wejściowych.

K Możliwość zamówienia nakładki w okleinie naturalnej w Porta KONTRAKT, patrz str. 210

■ INFORMACJE TECHNICZNE

KONSTRUKCJA OŚCIEŻNICY

Kompletna ościeżnica PROJEKT BIS i PROJEKT Premium składa się z:

- ościeżnicy metalowej kątowej wykonanej z blachy stalowej ocynkowanej o grubości 1,2 mm (AGAT), lub 1,5 mm (OPAL, KWARC, GRANIT RC 3, EXTREME RC 3, GRANIT kl. C, Rw = 27 dB, Rw = 32 dB, Silence Rw = 37 dB, Rw = 42 dB, EI 30, EI 60), z przygotowanym profilem do montażu nakładek Porta SYSTEM,
- specjalnie nafrezowanych elementów Porta SYSTEM składających się z belki poziomej i dwóch belek pionowych oraz listew opaskowych wykonanych z materiałów drewnopochodnych.

Nakładka Porta System do ościeżnicy produkowana jest i dostarczana do Klienta w postaci kompletu elementów do składania na miejscu budowy.

AKCESORIA W CENIE OŚCIEŻNICY

- Standardowe według rodzaju ościeżnicy dopasowane do typu zastosowanego skrzydła.

ROZMIAR OŚCIEŻNICY, PATRZ STR. 190, TABELA 2

- „80”, „90”, „100”
- W dwóch wersjach:**
- do postawienia na gotowej posadzce „0”
- do zalania w wylewce posadzki „-30”

UWAGI

- Krajowa Ocena Techniczna ITB-KOT-2017/0245 wydanie 1.
- Minimalna grubość muru stanowi dolną wartość zakresu – wymiar „A”.
- Ościeżnica wykonana w wersji PROJEKT wymaga powiększenia otworu montażowego o $S_0 + 24$ mm (± 10) i $H_0 + 12$ (± 5) w stosunku do standardowych wymiarów ościeżnic metalowych, patrz str. 191, Tabela 3.

DOPŁATY

- ościeżnica: kolory w okleinie CPL 0,2 mm – GRUPA II

50 | 61,50



IOE



klamka CARO srebrny matowy
patrz str. 182

AKCESORIA, WYMIARY, DODATKOWE INFORMACJE

Klamki

Ciepły montaż

Listwy i wentylacja

Zawiasy i zamki; akcesoria dodatkowe

Rysunki techniczne; wymiary montażowe drzwi

Rodzaje konstrukcji

Zestawienie parametrów technicznych

Zastosowanie drzwi Porta

Klasyfikacja pokryć PORTA; próbki kolorów

Szyby

Dodatkowe Informacje

Doskonałym uzupełnieniem oferty Porta będzie szeroka gama klamek i akcesoriów, rekomendowanych przez naszych ekspertów oraz idealnie dopasowanych do poszczególnych produktów.

Klamki

Ze względu na użytą technikę druku kolor prezentowanego produktu może różnić się od oryginału.

ACCENT

Klamka metalowa z rozetą	zwykła	patentowa	z blokadą WC
srebrny, złoty	79 97,17	79 97,17	89 109,47
srebrny matowy, złoty matowy	94 115,62	94 115,62	104 127,92



* kolor dostępny na zamówienie



MODERN

Klamka metalowa z rozetą	zwykła	patentowa	z blokadą WC
srebrny, złoty	79 97,17	79 97,17	89 109,47
srebrny matowy, złoty matowy	94 115,62	94 115,62	104 127,92



* kolor dostępny na zamówienie



OFFICE

Klamka metalowa z rozetą	zwykła	patentowa	z blokadą WC
srebrny, srebrny matowy, złoty, złoty matowy	84 103,32	84 103,32	94 115,62



* kolor dostępny na zamówienie



CARO

Klamka metalowa z rozetą	zwykła	patentowa	z blokadą WC
srebrny, srebrny matowy, złoty, złoty matowy	84 103,32	84 103,32	94 115,62

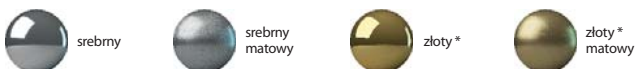

* kolor dostępny na zamówienie



NEXT

Klamka metalowa z rozetą	zwykła	patentowa	z blokadą WC
srebrny, srebrny matowy, złoty, złoty matowy	84 103,32	84 103,32	94 115,62

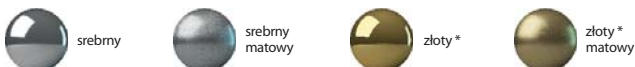

* kolor dostępny na zamówienie



ROYAL

Klamka (72) metalowa	zwykła	patentowa	z blokadą WC
srebrny szczotkowany, złoty antyczny	54 66,42	54 66,42	64 78,72



Klamki

Ze względu na użytą technikę druku kolor prezentowanego produktu może różnić się od oryginału.

ELEGANT NOWOŚĆ

Klamka metalowa z rozetą SLIM 6 mm	zwykła	patentowa	z blokadą WC
srebrny	125 153,75	125 153,75	139 170,97
biały, czarny	132 162,36	132 162,36	146 179,58



POLECAMY!

Cienka, 6 mm rozeta to nowoczesna forma i klasa sama w sobie.

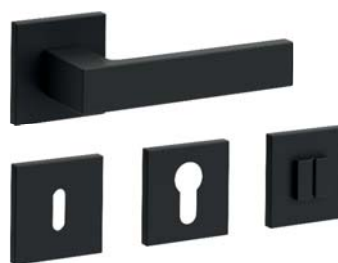

SIMPLE NOWOŚĆ

Klamka metalowa z rozetą SLIM 6 mm	zwykła	patentowa	z blokadą WC
srebrny	125 153,75	125 153,75	139 170,97
biały, czarny	132 162,36	132 162,36	146 179,58



POLECAMY!

Cienka, 6 mm rozeta to nowoczesna forma i klasa sama w sobie.



MINI PLUS

Klamka (72) plastikowa	MINI PLUS
czarna (zwykła, patent)	13 15,99



EDEL

Klamka (72)	patentowa	z blokadą WC
stal nierdzewna	36 44,28	54 66,42



PORTA AGAT (I KLASA EUROPEJSKA)

Klamka (72) metalowa	z uchwytem standardowym	z uchwytem „galka”	sztyld do górnego zamka
srebrny, brązowy	79 97,17	99 121,77	29 35,67



PORTA AGAT PLUS (I KLASA EUROPEJSKA) NOWOŚĆ

Klamka (72) metalowa	z uchwytem standardowym	z uchwytem „galka”	sztyld do górnego zamka
inox	79 97,17	99 121,77	29 35,67



Klamki

Ze względu na użytą technikę druku kolor prezentowanego produktu może różnić się od oryginału.

PORTA OPAL (II KLASA EUROPEJSKA)

Klamka (72) metalowa	z uchwytem standardowym	z uchwytem „gałka”	szylc do górnego zamka
inox, złoty, tytanowy, brązowy	98 120,54	119 146,37	44 54,12



* kolor do wyczerpania zapasów



PORTA OPAL PLUS (II KLASA EUROPEJSKA) NOWOŚĆ

Klamka (72) metalowa	z uchwytem standardowym	z uchwytem „gałka”	szylc do górnego zamka
inox	98 120,54	119 146,37	44 54,12

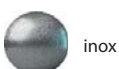

PORTA GRANIT (III KLASA EUROPEJSKA, DAWNIEJ KLASA „C”)

Klamka (72) metalowa	z uchwytem standardowym	z uchwytem „gałka”	szylc do górnego zamka
inox, złoty, tytanowy, brązowy	170 209,10	190 233,70	95 116,85



* kolor do wyczerpania zapasów



PORTA GRANIT PLUS (III KLASA EUROPEJSKA, DAWNIEJ KLASA „C”) NOWOŚĆ

Klamka (72) metalowa	z uchwytem standardowym	z uchwytem „gałka”	szylc do górnego zamka
inox, tytanowy	199 244,77	219 269,37	95 116,85



PORTA SAFE (III KLASA BEZPIECZEŃSTWA) NOWOŚĆ

Klamka (92) metalowa	z uchwytem standardowym	z uchwytem „gałka”	szylc do górnego zamka
inox, złoty, tytanowy, brązowy	159 195,57	179 220,17	69 84,87



* kolor do wyczerpania zapasów



Ciepły montaż

SYSTEMY PORTA DO MONTAŻU DRZWI ZEWNĘTRZNYCH

Proponowane systemy są odpowiedzią na zapotrzebowanie rozwiązań dla szeroko pojętego budownictwa energetycznego. Od 1 stycznia 2021 r. wszystkie nowe budynki, a od 1 stycznia 2019 r. nowo powstałe budynki użyteczności publicznej, będą musiały charakteryzować się niemal zerowym zużyciu energii. Zasady te będą obowiązkiem wszystkich inwestorów, zgodnie z regulacjami przyjętymi w Polsce i w całej Unii Europejskiej. Już teraz można zamontować drzwi w technologii przyszłości, a wszystkie materiały potrzebne do montażu znajdują się w jednym opakowaniu.



POTWIERDZONA JAKOŚĆ

System został przebadany w instytucie **IFT Rosenheim**, gdzie badano między innymi odporność na parcie wiatru (podciśnienie i nadciśnienie), wykonano próbę udarowości czy zbadano utratę właściwości po działaniu cyklicznych zmian temperatury.

SYSTEM	CENNIK NETTO BRUTTO PLN
BAZOWY	290 356,70
PASYWNY	940 1156,20

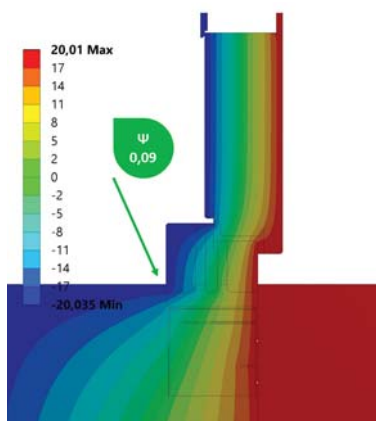

(system ogranicza 4 krotnie utratę ciepła w stosunku do montażu klasycznego drzwi)

SYSTEM PORTA DO MONTAŻU PASYWNEGO W LINII OCIEPLENIA

W skład systemu Pasywnego wchodzi:

1. System Bazowy
2. Profile termiczne obwiedniowe
3. Klej montażowy
4. Opakowanie kołków dedykowanych ramowych

PARAMETRY SYSTEMU:

- Eliminacja mostków punktowych i liniowych na całym obwodzie drzwi
 - Nośność systemu 400 kg na 1mb.
 - Eliminacja możliwości przemarzania muru nawet powyżej -20°C
 - Szczelność i odporność na warunki atmosferyczne do 1050 Pa
 - Stabilność przy zmianach temperaturowych -10°C/+60°C
 - Stabilność wymiarowa i brak pęknięć przy deformacji
 - Wytrzymałość na zerwanie 3000Pa
 - Wynik próby udarowości w klasie 5
 - Izolacyjność akustyczną R_{stw} – 58dB
- System zalecany do termoizolacyjności w przypadku domów pasywnych i energooszczędnych.

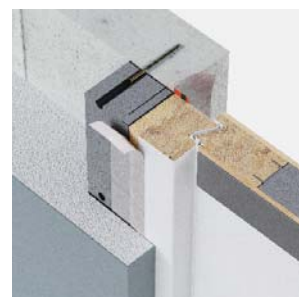

system pasywny (stojak)



system pasywny (próg)

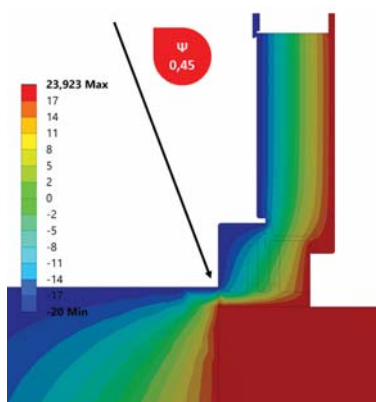

SYSTEM PORTA MONTAŻU BAZOWEGO DRZWI ZEWNĘTRZNYCH W LINII MURU

W skład systemu Bazowego wchodzi:

1. Taśma wewnątrz 7 mb o szerokości 90 mm
2. Taśma zewnątrz 7 mb o szerokości 90 mm
3. Listwa termiczna podproża
4. Klej-uszczelniacz hybrydowy
5. Wkręty 7,5x12
6. Fartuch progowy z butylem 150mm
7. Pianka montażowa Soudafoam Classic



system bazowy (stojak)



system bazowy (próg)

Proponowany system BAZOWY jest kompletnym rozwiązaniem zamkniętym w jedno pudełko, pozwalającym na profesjonalny montaż drzwi zewnętrznych. System gwarantuje poprzez zastosowanie najwyższej jakości elementów eliminację możliwości przenikania pary wodnej do wnętrza budynku, ale także skutecznie odprowadza parę wodną poza granice muru.

Listwy i wentylacja

LISTWY MASKUJĄCE

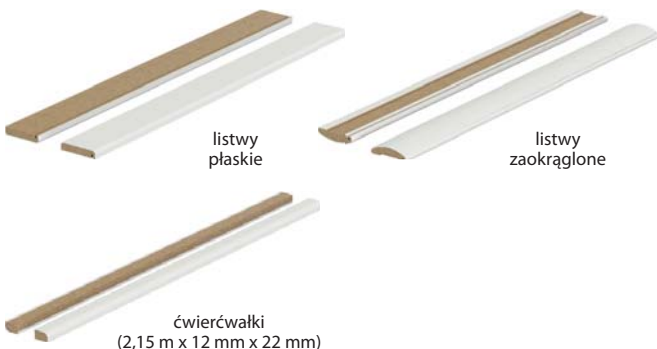

LISTWY PRZYPODŁOGOWE GRANDE



	Folia grunt (do malowania) lub Folia finish biała	Farba Akrylowa UV Biała (RAL 9003)
1 szt.	29 35,67	49 60,27

MODELE	Portadecor, Portasynchro 3D	Portaperfect 3D	Portadur, CPL HQ	Okleina Premium, Gladstone	Farba Akrylowa UV	Okleiny Naturalne
Listwy płaskie *	49 60,27	56 68,88	66 81,18	80 98,40	106 130,38	129 158,67
Listwy zaokrąglone *	55 67,65	60 73,80	70 86,10	84 103,32	106 130,38	129 158,67
Ćwierćwałek **	15 18,45	17 20,91	17 20,91	22 27,06	39 47,97	49 60,27

* Komplet na jedną stronę. ** Cena za 1 szt. długości 2150 mm.

OTWORY WENTYLACYJNE



Sprzedają tuleje wentylacyjnych metalowych, detal za sztukę

- Dostępne kolory:
złoty, złoty matowy, srebrny, srebrny matowy

17 | **20,91**



Kratka wentylacyjna z osadzeniem (różne kolory)

- Kratka spełnia warunki wentylacji łazienek zgodnie z przepisami prawa budowlanego.

39 | **47,97**



Szczelina wentylacyjna

39 | **47,97**

BULAJ ZE STALI NIERDZEWNEJ

- Bulaj jest dostępny tylko w skrzydłach z wypełnieniem z płyty wiórowej otworowej, w następujących modelach skrzydeł płaskich: MINIMAX, Porta DECOR, Porta CPL, ENDURO, Porta NOVA, Porta CLASSIC, Porta RESIST.
- Średnica wewnętrzna wynosi 250 mm dla skrzydeł „60° i „70° oraz 300 mm dla pozostałych.
- Do wyboru jest przezroczysta lub matowa szyba bezpieczna klasy 2 o grubości 6 mm.
- Dopłata za bulaj 401 | **493,23**



Przygotowanie skrzydła do skrótu
• maksymalnie 60 mm

26 | **31,98**

Aksesoria dodatkowe

ZAWIASY, NAKŁADKI I ZAMKI



Sprzedż zawiasów czopowych PRIME detail - część skrzydłowa i ościeżnicowa

- złoty, złoty matowy, srebrny, srebrny matowy

16,02 | 19,70



Sprzedż zawiasów standard część skrzydłowa i ościeżnicowa

- złoty, srebrny

9,53 | 11,72



Sprzedż zawiasów na sztuki część skrzydłowa i ościeżnicowa

9,53 | 11,72



Sprzedż zawiasów 3D na sztuki część skrzydłowa i ościeżnicowa

- złoty, srebrny, srebrny matowy

66 | 81,18



Nakładki na zawiasy standard do drzwi wewnętrzzlokalowych (komplet na jeden zawias)

- złoty, srebrny matowy, chrom połysk 4,66 | 5,73
- biały 3,47 | 4,27



Nakładki na zawiasy Villadora (komplet na jeden zawias)

- złoty połysk, stare złoto, srebrny połysk

21,00 | 25,83

DODATKOWE WYPOSAŻENIE



Pochwyty okrągły do drzwi przesuwnych – w cenie skrzydła.

- kolor srebrny i złoty



Zamek hakowy na klucz lub łazienkowy z pochwytami bocznymi i czołowym, do drzwi przesuwnych.

- Dostępne w kolorach złoty, złoty matowy, srebrny, srebrny matowy

151 | 185,73



Pochwyty boczne do drzwi przesuwnych.

- Dostępne w kolorach złoty, złoty matowy, srebrny, srebrny matowy

70 | 86,10 (za komplet)

ZAMKI



Zamek PRIME z czołem w kolorze srebrnym lub złotym

- w kolekcjach w okleinie syntetycznej język zamka w kolorze matowy ocynk
- w kolekcjach w okleinie naturalnej język zamka polerowany w kolorze srebrnym



Zamek magnetyczny z czołem ze stali nierdzewnej

- do skrzydeł przylgowych i bezprzylgowych

Zaczep do skrzydeł bezprzylgowych z regulacją.

Sugerujemy wybór zawiasów do kompletu w kolorze srebrny mat.

WYPOSAŻENIE DRZWI WEJŚCIOWYCH



Dwie wkładki patentowe klasy „B”

- kolor srebrny i złoty

87 | 107,01



Próg ze stali nierdzewnej do ościeżnic produkcji Porta:

- standardowy (90 mm) – 75 | 92,25
- poszerzony (120 mm) – 90 | 110,70

do drzwi dwuskrzydłowych:

- standardowy (90 mm) – 121 | 148,83
- poszerzony (120 mm) – 142 | 174,66



Samozamykacz

- Dostępny w kolorach srebrny i brązowy

190 | 233,70



Wizjer szerokokątny

- kolor srebrny

19,90 | 24,47

Rysunki techniczne

■ PRZYKŁADY MONTAŻU - OŚCIEŃCZE MINIMAX

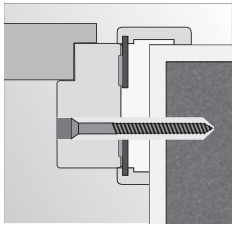

montaż na piankę i kotwy w ścianie murowanej

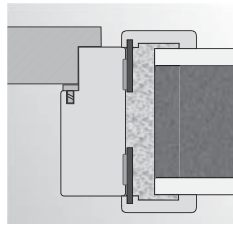

montaż na piankę w ścianie murowanej

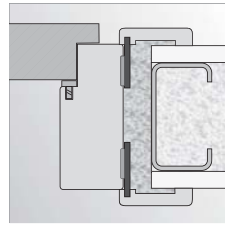

montaż na piankę w ścianie z płyty kartonowo-gipsowej

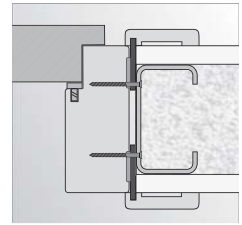

montaż na wkręty w ścianie z płyty kartonowo-gipsowej

■ PRZYKŁADY MONTAŻU - OŚCIEŃCZE KĄTOWE

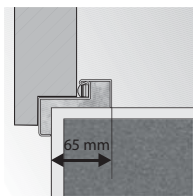

ościeznica Kątowa MAŁA PLUS

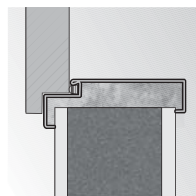

montaż bez dodatkowych elementów kotwiących

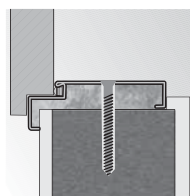

ościeznica Kątowa DUŻA montaż na dyble

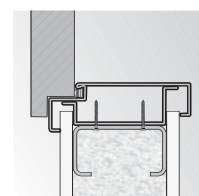

ościeznica Kątowa DUŻA montaż na ścianie kartonowo-gipsowej

■ PRZYKŁADY MONTAŻU - OŚCIEŃCZE REGULOWANA, REGULOWANA PS „NA KANT”

ościeznica Regulowana

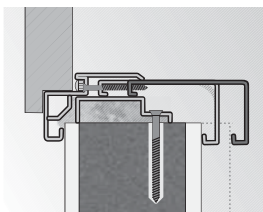

grubość muru zakres regulacji

ościeznica Regulowana „na kant”

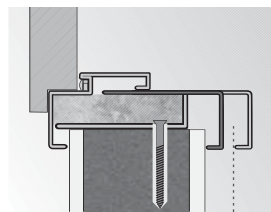

grubość muru zakres regulacji

■ MODUŁ RETRO (Z OŚCIEŃNICĄ PORTA SYSTEM)

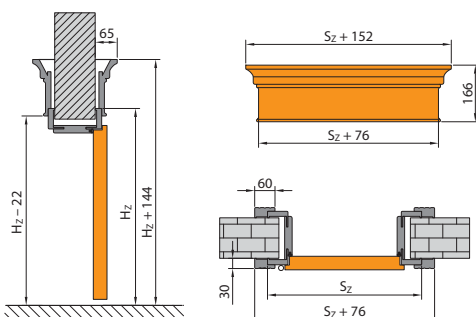

■ KRAWĘDŹ SKRZYDŁA

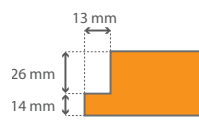

■ LUSTRO W SKRZYDŁACH SUWANYCH

informacja na stronie
www.porta.com.pl/do-pobrania

Wymiary montażowe drzwi

■ OŚCIEŻNICA MINIMAX

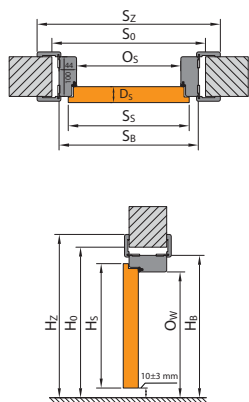

■ OŚCIEŻNICA PORTA SYSTEM

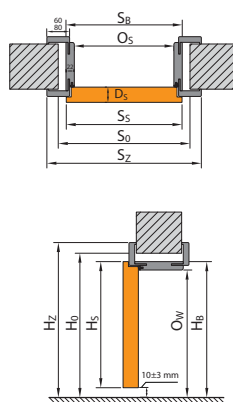

■ OŚCIEŻNICA PORTA SYSTEM ELEGANCE

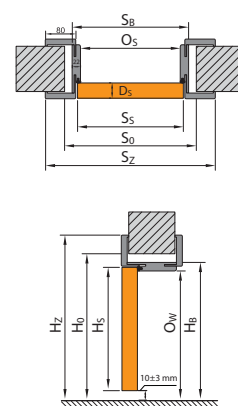

■ OŚCIEŻNICA LEVEL

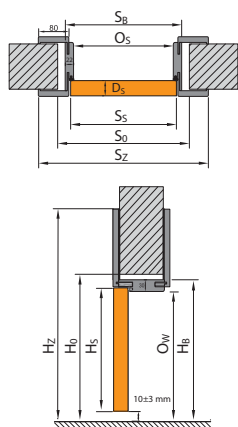

■ OŚCIEŻNICA METALOWA

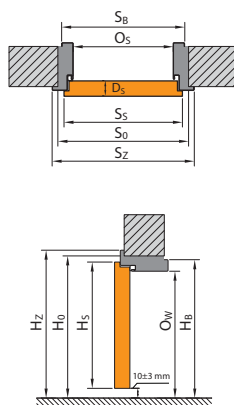

■ SYSTEM PRZESUWNY PORTA

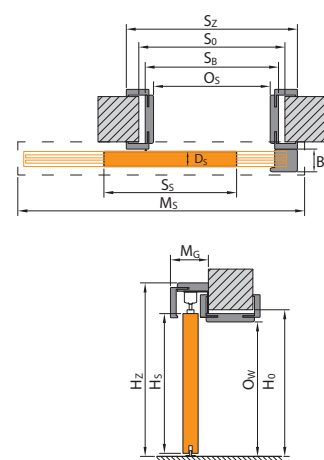

■ SYSTEM PRZESUWNY KOMPAKT

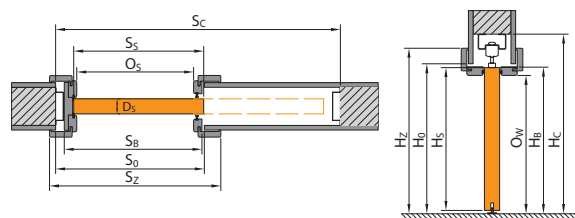

■ SYSTEM PRZESUWNY METAL

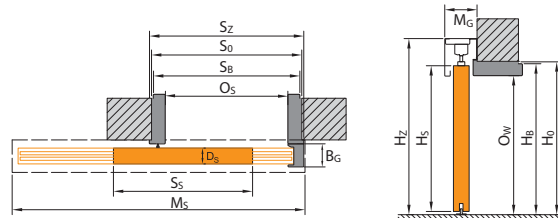

UWAGA! Sposób wyliczania wymiarów drzwi dwuskrzydłowych podany w uwagach na str. 193

■ LEGENDA DO WYMIARÓW

- S_s całkowita szerokość skrzydła drzwiowego (łącznie z przylgami)
- H_s całkowita wysokość skrzydła drzwiowego (łącznie z przylgami)
- D_s grubość skrzydła drzwiowego
- S_0 szerokość otworu w murze przygotowanego do osadzenia ościeżnicy
- H_0 wysokość otworu w murze przygotowanego do osadzenia ościeżnicy, mierzone od poziomu wykończonej podłogi
- O_s szerokość w świetle ościeżnicy (w przypadku drzwi Alfa, Beta wymiar jest pomniejszony o grubość wiszących na ościeżnicy skrzydeł)
- O_w wysokość w świetle ościeżnicy (mierzona od poziomu wykończonej podłogi)
- S_8 szerokość ościeżnicy, wymiar bez listew maskujących

- H_b wysokość ościeżnicy, wymiar bez listew maskujących
- S_z szerokość całkowita ościeżnicy, wymiar z listwami maskującymi
- H_z wysokość całkowita ościeżnicy, wymiar z listwami maskującymi
- M_s szerokość maskownicy systemu przesuwne
- M_g grubość maskownicy systemu przesuwne
- B_g grubość belki odbojowej systemu przesuwne
- $T_{s/w}$ dopuszczalna tolerancja odchyłki szerokości | wysokości otworu w murze
- S_c szerokość otworu w ścianie pod zabudowę kasety
- H_c wysokość otworu w ścianie pod zabudowę kasety (mierzona od poziomu wykończonej podłogi)

Zwróć uwagę na opaski 60/80 mm w tabelach wymiarowych (S_z).

Tabele wymiarów drzwi

DRZWI WEWNĄTRZLOKALOWE Z OŚCIEŻNICAMI DREWNIANYMI

TABELA 1

RODZAJ OŚCIEŻNICY	ROZMIAR	S ₀	H ₀	D ₀	S ₀	H ₀	O ₀	O _w	S _b	H _b	S ₂ (6)	S ₂ (8)	H ₂	T _{sw}
z ościeżnicami: Minimax 60 mm Minimax 100 mm MDF w naturalnej okleinie	60	644	2030	40	710	2075	602	2016	690	2050	800	-	2115	+20/+10
	70	744			810		702		790		900	-		
	80	844			910		802		890		1000	-		
	90	944			1010		902		990		1100	-		
	100	1044			1110		1002		1090		1200	-		
z ościeżnicą Porta SYSTEM	60	644	2030	40	680	2060	602	2016	646	2038	746	786	kątownik (6) / (8) 2088 / 2108	+20/+10
	70	744			780		702		746		846	886		
	80	844			880		802		846		946	986		
	90	944			980		902		946		1046	1086		
	100	1044			1080		1002		1046		1146	1186		
	110	1144			1180		1102		1146		1246	1286		
z ościeżnicą Porta SYSTEM ELEGANCE / LEVEL	60	618	2017	40	680	2060 / 2070	602	2016	646	2038 / 2046	-	786	2108 / panel górny (20) / (100) 2228/3028	+20/+10
	70	718			780		702		746		-	886		
	80	818			880		802		846		-	986		
	90	918			980		902		946		-	1086		
	100	1018			1080		1002		1046		-	1186		
	110*	1118			1180		1102		1146		-	1286		
z ościeżnicą RENOVA**	60	644	2030	40	596	2016	558	1994	584	2007	746	-	2088	+15 / -6
	70	744			696		658		684		846	-		
	80	844			796		758		784		946	-		
	90	944			896		858		884		1046	-		
	100	1044			996		958		984		1146	-		
	110	1144			1096		1058		1084		1246	-		
z ościeżnicą Villadora MODERN wersja standard 2.0 / 2.2 (kątownik 80 / 100)	60	618	2017 / 2200	40	680	2060 / 2243	600	2016 / 2199	646	2039 / 2222	-	787 / 827	2109 / 2312	+20/+10
	70	718			780		700		746		-	887 / 927		
	80	818			880		800		846		-	987 / 1027		
	90	918			980		900		946		-	1087 / 1127		
	100	1018			1080		1000		1046		-	1187 / 1227		
z ościeżnicą Villadora RETRO	60	644	2030	40	680	2060	602	2016	646	2038	-	789	2110	+20/+10
	70	744			780		702		746		-	889		
	80	844			880		802		846		-	989		
	90	944			980		902		946		-	1089		
	100	1044			1080		1002		1046		-	1189		

UWAGA: Wymiary S₂ i H₂ dla ościeżnic w okleinie naturalnej podano z tolerancją -1 mm / +3 mm.

* dotyczy Porta SYSTEM ELEGANCE

** S₀ / H₀ – oznacza szerokość/wysokość mierzoną w świetle przejścia starej metalowej ościeżnicy. T_{sw} – tolerancja + 15 mm zależy od konstrukcji starej ościeżnicy.

DRZWI WEWNĄTRZLOKALOWE Z OŚCIEŻNICAMI METALOWYMI

TABELA 2

RODZAJ OŚCIEŻNICY	ROZMIAR	S ₀	H ₀	D ₀	S ₀	H ₀	O ₀	O _w	S _b	H _b	S ₂	H ₂	T _{sw}
z ościeżnicą Kątowną MAŁĄ PLUS	60	644	2030	40	649	2043	596	2016	629	2033	706	2071	±10/±5
	70	744			749		696		729		806		
	80*	844			849		796		829		906		
	90*	944			949		896		929		1006		
	100	1044			1049		996		1029		1106		
z ościeżnicami: Kątowną DUŻĄ do ścian murowanych i Kątowną DUŻĄ SKŁADANĄ ze stali nierdzewnej	60	644	2030	40	675	2055	596	2016	656	2046	706	2071	±10/±5
	70	744			775		696		756		806		
	80*	844			875		796		856		906		
	90*	944			975		896		956		1006		
	100	1044			1075		996		1056		1106		
	110	1144			1175		1096		1156		1206		
z ościeżnicą Kątowną DUŻĄ SKŁADANĄ w okleinie PCV	60	644	2030	40	675	2055	596	2016	656	2046	706	2071	±10/±5
	70	744			775		696		756		806		
	80*	844			875		796		856		906		
	90*	944			975		896		956		1006		
	100	1044			1075		996		1056		1106		
	110	1144			1175		1096		1156		1206		
z ościeżnicą Kątowną DUŻĄ do ścian kartonowo-gipsowych	60	644	2030	40	685	2055	596	2016	680	2046	706	2071	+10/+5
	70	744			785		696		780		806		
	80*	844			885		796		880		906		
	90*	944			985		896		980		1006		
	100	1044			1085		996		1080		1106		
	110	1144			1185		1096		1180		1206		
z ościeżnicą REGULOWANĄ	60	644	2030	40	700	2070	596	2016	680	2058	716	2076	-10/-5
	70	744			800		696		780		816		
	80*	844			900		796		880		916		
	90*	944			1000		896		980		1016		
	100	1044			1100		996		1080		1116		
	110	1144			1200		1096		1180		1216		
z ościeżnicą REGULOWANĄ PS „na kant”	60	644	2030	40	700	2070	596	2016	679	2058	736	2086	-10/-5
	70	744			800		696		779		836		
	80*	844			900		796		879		936		
	90*	944			1000		896		979		1036		
	100	1044			1100		996		1079		1136		
z ościeżnicą FAST	60	644	2030	40	680	2058	596	2016	716	2076	716	2076	+10/+5
	70	744			780		696		816		816		
	80	844			880		796		916		916		
	90	944			980		896		1016		1016		
	100	1044			1080		996		1116		1116		

***UWAGA!** Zamówienia w normie inwestycyjnej (światło przejścia 800, 900 mm) – dostępne jako standard – bez dopłaty (norma inwestycyjna - do S₀ należy dodać 8 mm). Prosimy pamiętać również o doborze właściwego rozmiaru skrzydeł dedykowanych do kompletu.

Tabele wymiarów drzwi

DRZWI TECHNICZNE

TABELA 3

RODZAJ OŚCIEŻNICY	ROZMIAR	S _s	H _s	D _s	S ₀	H ₀	O _s	O _w	S ₀	H ₀	S ₂ (6)	S ₂ (8)	H _z	T _{z,w}
Rw = 27 dB z ościeżnicą Porta SYSTEM	60	644	2030	40	680	2060	602	2016	646	2038	746	786	kątownik (6) / (8) 2088 / 2108	+20 / +10
	70	744			780		702		746		846	886		
	80	844			880		802		846		946	986		
	90	944			980		902		946		1046	1086		
Rw = 32 dB ze wzmocnioną ościeżnicą Porta SYSTEM	60	644	2030	44	680	2060	602	2016	650	2040	746	786	kątownik (6) / (8) 2088 / 2108	+20 / +10
	70	744			780		702		750		846	886		
	80	844			880		802		850		946	986		
	90	952			988		910		958		1054	1094		
Porta SILENCE Rw=37 dB przyłgowa regulowana	80	844	2030	49 / 50	1080	2060	1002	2016	1046	2040	1146	1186	2088/2108	+20 / +10
	90	968			1004		926		974		1070	1110		
	100	1044			1080		1002		1050		1146	1186		
	80	818			880		801		849		-	985		
Porta SILENCE Rw=37 dB beprzyłgowa regulowana	90	968	2017	49 / 50	1030	2060	951	2016	999	2040	-	1135	-/2108	+20 / +10
	100	1018			1080		1001		1049		-	1185		
	80	844			950		802		922		1024	1064		
	90	968			1074		926		1046		1148	1188		
Porta SILENCE Rw=37 dB przyłgowa stała	100	1044	2030	49 / 54	1150	2090	1002	2017	1122	2077	1224	1264	2128/2148	±10 / ±5
	80	818			950		801		921		-	1063		
	90	968			1100		951		1071		-	1213		
	100	1018			1150		1001		1121		-	1263		
Porta SILENCE Rw=37dB przyłgowe z ośc. metalową	80	844	2030	49 / 54	876	2055	796	2013	856	2043	906	-	2068	±10 / ±5
	90	968			1000		920		980		1030	-		
	100	1044			1076		996		1056		1106	-		
	80	818			875		795		855		905	-		
Porta SILENCE Rw=37dB beprzyłgowe z ośc. metalową	90	968	2017	49 / 54	1026	2055	945	2013	1005	2043	1055	-	2068	+10 / +5
	100	1018			1075		995		1055		1105	-		
	80	868			915		802		872		968	1008		
	90	968			1015		902		972		1068	1108		
Rw = 42 dB ze wzmocnioną ościeżnicą Porta SYSTEM	100	1068	2047	68 / 69	1115	2080	1002	2020	1072	2056	1168	1208	kątownik (6) / (8) 2104 / 2124	+20 / +10
	80	868			975		802		946		1048	1088		
	90	968			1075		902		1046		1148	1188		
	100	1068			1175		1002		1146		1248	1288		
Rw = 42 dB ze wzmocnioną ościeżnicą MDF	80	888	2047	68 / 73	890	2055	810	2015	870	2045	950	-	2085	±10 / ±5
	90	988			990		910		970		1050	-		
	100	1088			1090		1010		1070		1150	-		
	60	644			750		602		722		824	864		
EI 30 z ościeżnicą MDF	70	744	2030	44 / 48	850	2090	702	2014	822	2077	924	964	kątownik (6) / (8) 2128 / 2148	±10 / ±5
	80	844			950		802		922		1024	1064		
	90	952			1060		910		1030		1132	1172		
	100	1044			1150		1002		1122		1224	1264		
EI 30, Rw = 27 dB, Rw = 32 dB z ościeżnicą metalową*	60	644	2030	44 / 48 44 / 48	675	2055	596	2013	656	2043	706	-	2068	±10 / ±5
	70	744			775		696		756		806	-		
	80	844			875		796		856		906	-		
	90	952			985		904		964		1014	-		
Rw = 27 dB, Rw = 32 dB z ościeżnicą metalową do ścian kartonowo-gipsowych	100	1044	2030	40/44 44/48	1075	2058	996	2013	1056	2058	1106	-	2068	+10 / +5
	60	644			685		596		680		706	-		
	70	744			785		696		780		806	-		
	80	844			885		796		880		906	-		
EI 60 z ościeżnicą drewnianą	90	952	2030	60 / 65	993	2090	904	2017	988	2077	1014	-	2133	±10 / ±5
	100	1044			1085		996		1080		1106	-		
	60	668			775		627		747		858	-		
	70	768			875		727		847		958	-		
EI 60 z ościeżnicą metalową*	80	868	2030	60 / 65	975	2055	827	2013	947	2043	1058	-	2068	±10 / ±5
	90	968			1075		927		1047		1158	-		
	60	668			700		622		682		732	-		
	70	768			800		722		782		832	-		
Metalowe EI 30	80	868	2052	53	900	2065	822	2037**	882	2053	932	-	2082	±10 / ±5
	90	968			1000		922		982		1032	-		
	100	1100			1095		1040		1073		1130	-		
	60	700			695		640		673		730	-		
Metalowe EI 60	70	800	2054	67	795	2075	740	2029**	773	2064	830	-	2097	±10 / ±5
	80	900			840		773		830		890	-		
	90	1000			940		804		864		924	-		
	100	1100			1040		904		964		1024	-		
ENDURO	60	644	2030	40	675	2055	596	2016	656	2046	706	-	2071	±10 / ±5
	70	744			775		696		756		806	-		
	80	844			875		796		856		906	-		
	90	952			985		904		964		1014	-		
ENDURO z ościeżnicą wahadłową	100	1044	2017	40	1075	2085	996	2030	1056	2075	1106	-	2075	±10 / ±5
	60	618			750		638		728		828	-		
	70	718			850		738		828		928	-		
	80	818			950		838		928		1028	-		
AQUA	90	918	2017	40	1050	2055	938	2016	1028	2046	1128	-	2071	±10 / ±5
	100	1018			1150		1038		1128		-			
	60	618			675		596		656		706	-		
	70	718			775		696		756		806	-		
Uniwersalne drzwi do pomieszczeń gospodarczych	80	818	2017	40	875	2050	796	2018	856	2038	906	-	2066	±10 / ±5
	90	926			983		904		964		1006	-		
	100	1018			1075		996		1056		1106	-		
	60	618			760		700		739		796	-		
Metal BASIC i Metal BASIC PLUS z ośc. Kątowną MAŁA PLUS	70	715	2030	40	860	2050	800	2016	839	2033	896	-	2071 - Basic 2075 - Basic PLUS	±10 / ±5
	80	852			857		804		837		914	-		
	90	952			957		904		937		1014	-		
	100	1052			1057		1004		1037		1114	-		

* Stosując ościeżnicę PROJEKT (BIS i Premium) należy powiększyć otwór w murze S₀ o 24 mm oraz wysokość H₀ o 12 mm (tolerancja wyników ±10 mm / ±5 mm).
Pozostałe wymiary charakterystyczne profilu PROJEKT, patrz rysunek na stronie 178.

** Zastosowanie progu metalowego zmniejszy podany wymiar o 16 mm.

*** Grubość skrzydła mierzona na krawędziach pionowych (skrzydło bez wypełnienia, otwarte od strony zamykania).

Tabele wymiarów drzwi

DRZWI WEWNĘTRZNE WEJŚCIOWE

TABELA 4

RODZAJ OŚCIEŻNICY	ROZMIAR	S _z	H _z	D _s	S _o	H _o	O _s	O _w	S _b	H _b	S _z (6)	S _z (8)	H _z	T _z /T _w
AGAT, OPAL, KWARC, GRANIT kl. C z ościeżnicą metalową*	80	844	2030	40 / 44 44 / 48 48 / 49	875	2055	796	2016**	856	2046	906	-	2071	±10 / ±5
	90	952			985		904		964		1014	-		
	100	1044			1075		996		1056		1106	-		
AGAT, OPAL z ościeżnicą MDF 100 mm	80	844	2030	40	910	2075	802	2016	890	2060	1000	-	2115	+20 / +10
	90	952			1018		910		998		1108	-		
	100	1044			1110		1002		1090		1200	-		
GRANIT RC 3, EXTREME RC 3 z ościeżnicą metalową*	80	844	2030	50	876	2055	796	2016**	856	2046	906	-	2071	+10 / +5
	90	968			1000		920		980		1030	-		
	100	1044			1076		996		1056		1106	-		
GRANIT RC 3, EXTREME RC 3 z ościeżnicą PS	80	844	2030	50	880	2060	802	2016	850	2040	-	986	2108	+20 / +10
	90	968			1004		926		974		-	1110		
	100	1044			1080		1002		1050		-	1186		
Steel SAFE	80	868	2037	54	900	2065	820	2023**	880	2053	930	-	2078	±10 / ±5
	90	968			1000		920		980		1030	-		
	100	1068			1100		1020		1080		1130	-		

* Stosując ościeżnicę PROJEKT (BIS i Premium) należy powiększyć otwór w murze S_o o 24 mm oraz wysokość H_o o 12 mm (tolerancja wyników ±10 mm / ±5 mm).
Pozostałe wymiary charakterystyczne profilu PROJEKT, patrz rysunek na stronie 178.

** Zastosowanie pręgu metalowego zmniejszy podany wymiar o 16 mm.

DRZWI ZEWNĘTRZNE

TABELA 5

ROZMIAR	S _z	H _z	D _s	S _o	H _o	O _s	O _w	S _b	H _b	S _z	H _z	T _z /T _w	
Steel SAFE	80	868	2037	54	900	2065	820	2023*	880	2053	930	2078	±10 / ±5
	90	968			1000		920		980		1030		
	100	1068			1100		1020		1080		1130		
Steel SAFE z ościeżnicą Thermo	80	868	2037	54	900	2065	822	2023*	882	2053	932	2078	±10 / ±5
	90	968			1000		922		982		1032		
	100	1068			1100		1022		1082		1132		
Steel ENERGY PROTECT	80	868	2037	66	900	2065	822	2023*	882	2053	932	2078	±10 / ±5
	90	968			1000		922		982		1032		
	100	1068			1100		1022		1082		1132		
Steel ARCTIC PASSIVE	80	868	2049	56	940	2099	820	2002	920	2089	924	2091	±10 / ±5
	90	968			1040		920		1020		1024		
	100	1068			1140		1020		1120		1124		
Eco POLAR PASSIVE / Eco POLAR	90	952	2067	79/68	1090	2135	920	2010	1060	2116	-	-	±10 / ±5
Eco POLAR PASSIVE / Eco POLAR + naświetle	90+30	1052			1390				1360				
Eco POLAR PASSIVE / Eco POLAR + dwa naświetla	30+90+30	967			1690				1660				
Eco POLAR PASSIVE / Eco POLAR + naświetle	90+40	967			1490				1460				
Eco POLAR PASSIVE / Eco POLAR + dwa naświetla	40+90+40	967			1890				1860				
Eco POLAR PASSIVE / Eco POLAR + naświetle	90+50	967			1590				1560				
Eco POLAR PASSIVE / Eco POLAR + dwa naświetla	50+90+50	967			2090				2060				
Eco POLAR PASSIVE / Eco POLAR	100	1067			1190				1160				
Eco POLAR PASSIVE / Eco POLAR + naświetle	100+30	1067			1490				1460				
Eco POLAR PASSIVE / Eco POLAR + dwa naświetla	30+100+30	1067			1790				1760				
Eco POLAR PASSIVE / Eco POLAR + naświetle	100+40	1067			1590				1560				
Eco POLAR PASSIVE / Eco POLAR + dwa naświetla	40+100+40	1067			1990				1960				
Eco POLAR PASSIVE / Eco POLAR+ naświetle	100+50	1067			1690				1660				
Eco POLAR PASSIVE / Eco POLAR + dwa naświetla	50+100+50	1067	2190	2160									

* Zastosowanie pręgu metalowego zmniejszy podany wymiar o 16 mm.

DRZWI PORTA HIDE

TABELA 6

RODZAJ OŚCIEŻNICY	ROZMIAR	S _z	S _b	H _z	H _b	S _o	H _o
Porta HIDE bezprzylgowe (otwierane na zewnątrz)	70	718	787	2017	2059	807	2064
	80	818	887			907	
	90	918	987			1007	
Porta HIDE z przeciw przylgą (otwierane do wewnątrz)	70	718	787	2017	2069	807	2079
	80	818	887			907	
	90	918	987			1007	

Tabele wymiarów drzwi

SYSTEMY PRZESUWNE, DRZWI ŁAMANE, DRZWI SKŁADANE

TABELA 7

	ROZMIAR	S _s	H _s	D _s	S _o	H _o	O _s	O _w	S _b	H _b	S _z	H _z	M _s	M _G	B _G	T _{SW}
System przesuwny METAL do ścian murowanych	60	644	2030	40	670	2055	600	2018	660	2048	680	2114	1310	82	58	+10 / +5
	70	744			770		700		760		780		1510			
	80	844			870		800		860		880		1710			
	90	944			970		900		960		980		1910			
	100	1044			1070		1000		1060		1080		2110			
System przesuwny METAL do ścian kartonowo-gipsowych	60	644	2030	40	685	2055	600	2018	660	2048	680	2114	1310	82	58	+10 / +5
	70	744			785		700		760		780		1510			
	80	844			885		800		860		880		1710			
	90	944			985		900		960		980		1910			
	100	1044			1085		1000		1060		1080		2110			

	ROZMIAR	S _s	H _s	D _s	S _o	H _o	O _s	O _w	H _z	M _s (6)/(8)	M _G	B _G	T _{SW}
System przesuwny Porta	60	644	2030	40	680	2060	602	2016	2119	1413	103	60	+20 / +10
	70	744			780		702			1613			
	80	844			880		802			1813			
	90	944			980		902			2013			
	100	1044			1080		1002			2213			

	ROZMIAR	S _s	H _s	D _s	S _o (6)/(8)	H _o	O _s (6)	O _s (8)	O _w	H _z	M _s (6)/(8)	M _G	T _{SW}
System przesuwny ALU	60	744	2030	40	680/640	2060	602	560	2016	2114	63	+20 / +10	
	70	844			780/740		702	660					1448
	80	944			880/840		802	760					1648
	90	1044			980/940		902	860					1848
	130	2 x 744			1420/1380		1345	1304					2048
	150	2 x 844			1620/1580		1545	1504					2877
	170	2 x 944			1820/1780		1745	1704					3277

	ROZMIAR	S _s	H _s	D _s	S _o (6)/(8)	H _o	O _s	O _w	S _b	H _b	S _z (6)	S _z (8)	H _z (6)/(8)	T _{SW}
System ALFA	60	644	2000	40	680	2060	460	2016	646	2043	746	786	2088/2108	+20 / +10
	70	744			780		560		746		846	886		
	80	844			880		660		846		946	986		
	90	944			980		760		946		1046	1086		
	100	1044			1080		860		1046		1146	1186		
System BETA	60	588	1990	40	680	2070	450	2016	646	2050	746	786	2088/2108	+20 / +10
	70	688			780		550		746		846	886		
	80	788			880		650		846		946	986		
	90	888			980		750		946		1046	1086		

	ROZMIAR	S _s	H _s	D _s	S _o *	H _o *	O _s	O _w	S _b	H _b	S _z (6)	S _z (8)	H _z (6)/(8)	S _c	H _c	T _{SW}
System przesuwny KOMPAKT – pojedynczy	60	644	2030	40	670	2065	609	2018	664	2040	753	793	2090 / 2110	1355	2128	+10 +5
	70	744			709		764		853		893	1555				
	80	844			809		864		953		993	1755				
	90	944			909		964		1053		1093	1955				
	100	1044			1009		1064		1153		1193	2155				
System przesuwny KOMPAKT – podwójny	2 x 60	644	2030	40	1290	2065	1234	2018	1278	2040	1378	1418	2090 / 2110	2613	2128	+10 +5
	2 x 70	744			1490		1434		1478		1578	1618		3013		
	2 x 80	844			1690		1634		1678		1778	1818		3413		
	2 x 90	944			1890		1834		1878		1978	2018		3813		
	2 x 100	1044			2090		2034		2078		2178	2218		4213		







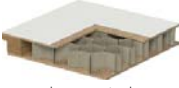

* Dla Systemu przesuwne KOMPAKT wymiary S_o i H_o oznacza wymiar otworu w kasecie metalowej do osadzenia ościeżnicy drewnopodobnej.

UWAGI:

- Tolerancja wymiarów zgodnie z PN: do 1 m: ±1 mm, powyżej 1 m: ±2 mm.
- W celu uzyskania wymiaru S_s dla drzwi dwuskrzydłowych należy:
 - dla skrzydeł przylgowych: do wymiaru S_o podanego w Tabeli 1 dla skrzydła pojedynczego (przylgowego), dodać wymiar S_s drugiego skrzydła (przylgowego) lub dostawki (przylgowej) – dotyczy kompletu z ościeżnicą Porta SYSTEM dla skrzydeł przylgowych: do wymiaru S_s podanego w Tabeli 1 dla skrzydła pojedynczego (przylgowego), dodać wymiar S_s drugiego skrzydła (przylgowego) lub dostawki (przylgowej), a uzyskaną wartość dodatkowo pomniejszyć o 10 mm – dotyczy opcji z pozostałym ościeżnicami.
 - dla skrzydeł bezprzylgowych: do wymiaru S_o podanego w Tabeli 1 dla skrzydła pojedynczego (bezprzylgowego), dodać wymiar S_s drugiego skrzydła (bezprzylgowego) lub dostawki (bezprzylgowej), powiększony o 16 mm.
- Dostawki do drzwi przylgowych dostępne w naturalnej okleinie oferujemy w rozmiarze „40”, gdzie S_s=444, H_s=2030.
- Ościeżnice są zaprojektowane do postawienia na gotowej, wykończonej posadzce. W przypadku ościeżnic metalowych istnieje możliwość zamówienia ich w wersji wydłużonej o 30 mm do zalania w wylewce posadzki. Należy wówczas podane wymiary H_b i H_z powiększyć o 30 mm (poziom „-30”).
- Podany dla skrzydeł wewnątrzlokalowych w tabeli rozmiar skrzydła dotyczy zarówno skrzydeł przylgowych, jak i suwanych.
- Porta SYSTEM zintegrowana z naswietleniem górnym wymiary H_o, H_b i H_z +302 mm.
- Stosując ościeżnicę PROJEKT (BIS i Premium) należy powiększyć otwór w murze S_o o 24 mm oraz wysokość H_o o 12 mm (tolerancja wyników ±10 mm / ±5 mm).

Rodzaje konstrukcji



drzwi wewnętrzne









	Porta SKANDIA Premium	Porta VECTOR Premium	Porta FORM Premium	Porta FOCUS Premium	Porta GRANDE	Porta DESIRE	Porta Royal, Londyn, Wiedeń	Minimax, Porta Decor	Porta GRANDDECO	Porta STYL, Porta FIT	Porta TWIST	Porta FOCUS	Porta NOVA	Porta LINE	Porta CPL	Porta RESIST	Porta KONCEPT	Porta INSPIRE	Porta BALANCE	Porta HARMONY	Porta LEVEL	CORDOBA, MADRYT, TOLEDO	Natura GRANDE	Natura KONCEPT	Natura SPACE	Natura CLASSIC	Natura LINE	Natura IMPRESS	Villadora RETRO	Villadora MODERN	ALFA, BETA				
 wypełnienie stabilizujące	●	○	○	○	○	○	●	○	○	○	○	○	○	○	○	○	○	○	○	○	○	○	○	○	○	○	○	○	○	○	○	○			
 plaster miodu	○	●	●	●	○	○	○	●	●	●	●	●	●	●	●	●	○	○	○	○	○	○	○	○	○	○	○	○	○	○	○	○	●		
 plyta wiórowa otworowa	●	●	●	●	○	●	■	●	■	●	○	●	●	●	●	○	○	○	○	○	○	○	○	○	○	○	○	○	○	○	○	○	○		
 plyta wiórowa pełna	●	○	○	○	○	○	■	○	○	○	○	○	○	■	○	○	○	○	○	○	○	○	○	○	○	○	○	○	○	○	○	○	○		
 plyta pełna wzmocniona sklejka	○	○	○	○	○	○	○	○	■	■	●	○	■	○	■	■	○	○	○	○	○	○	○	○	○	○	○	○	○	○	○	○	○		
 panelowe	○	○	○	○	○	●	○	○	○	○	○	○	○	○	○	○	○	○	○	○	○	○	○	○	○	○	○	○	○	○	○	○	○	○	
 konstrukcja wielowarstwowa	○	○	○	○	○	○	○	○	○	○	○	○	○	○	○	○	○	○	○	○	○	○	○	○	○	○	○	○	○	○	○	○	○	○	
 panelowe wielowarstwowe	○	○	○	○	○	○	○	○	○	○	○	○	○	○	○	○	○	○	○	○	○	○	○	○	○	○	○	○	○	○	○	○	○	○	
 bezprylgowe	●	●	●	●	●	○	○	■	●	●	●	●	●	●	●	●	●	●	●	●	●	●	●	●	●	●	●	●	●	○	●	○	○	○	
 przylgowe	●	●	●	●	●	●	●	●	●	●	●	●	●	●	●	●	●	●	●	●	●	●	●	●	●	●	●	●	●	●	○	○	○	○	○

LEGENDA: ● dostępne ○ niedostępne ■ warunek (informacja na stronie danej kolekcji)

Rodzaje konstrukcji

drzwi wewnętrzne wejściowe, zewnętrzne oraz techniczne

	AGAT, OPAL	Steel SAFE	KWARC	GRANIT RC 3	GRANIT KLASA C	EXTREME RC 3	Eco POLAR	Eco POLAR PASSIVE	Steel SAFE, ENERGY PROTECT	Steel ARCTIC PASSIVE
 plyta wiórowa + blachy aluminium	●	○	○	○	○	○	○	○	○	○
 plyta wiórowa + stalowe pręty + blachy aluminium	○	○	○	○	●	○	○	○	○	○
 plyta wiórowa warstwowa + blachy aluminium	○	○	●	○	○	○	○	○	○	○
 konstrukcja akustyczna + blachy aluminium	○	○	○	●	○	●	○	○	○	○
 termoizolacyjne (U = 0,7 W/m² K), (U = 0,8 W/m² K)	○	○	○	○	○	○	●	●	○	○
 Polistyren ekspandowany z dużą domieszką grafitu	○	●	○	○	○	○	○	○	●	○
 Polistyren ekspandowany z dużą domieszką grafitu	○	○	○	○	○	○	○	○	○	●

	Rw 27 dB	Rw 32 dB	Porta SILENCE Rw 37 dB	Rw 42 dB	EI 30	EI 60	ENDURO	AQUA	Metal SOLID	Metal BASIC	Metal BASIC PLUS	Metalowe EI 30	Metalowe EI 60
 plyta wiórowa otworowa	●	○	○	○	○	○	○	○	○	○	○	○	○
 plyty wiórowe ułożone warstwowo	○	●	○	○	●	○	○	○	○	○	○	○	○
 konstrukcja akustyczna PortaSilence*	○	○	●	○	○	○	○	○	○	○	○	○	○
 wielowarstwowy układ płyt	○	○	○	●	○	○	○	○	○	○	○	○	○
 plyta ognioodporna	○	○	○	○	○	○	●	○	○	○	○	○	○
 plyta wiórowa otworowa	○	○	○	○	○	○	○	●	○	○	○	○	○
 pianka poliuretanowa twarda	○	○	○	○	○	○	○	○	●	○	○	○	○
 styropian (U = 0,88 W/m² K)	○	○	○	○	○	○	○	○	○	●	●	○	○
 wełna mineralna (U = 0,91 W/m² K)	○	○	○	○	○	○	○	○	○	○	○	●	●
 plaster miodu	○	○	○	○	○	○	○	○	○	○	○	○	○

Zestawienie parametrów technicznych

Klasa Mechaniczna				Antywłamaniowość			Ognioodporność Dymoszczelność			Dźwiękoszczelność			
klasa 1	klasa 2	klasa 3	klasa 4	RC 2	RC 3	klasa C	EI 30	EI 60	Sa, Sm	Rw 27dB D _i 25	Rw 32dB D _i 30	Rw 37dB D _i 35	Rw 42dB D _i 40

DRZWI WEWNĄTRZLOKALOWE

Płytowe	●	○	●	○	○	○	○	○	○	○	○	○	○	○
Ramowo-płycinowe	●	○	○	○	○	○	○	○	○	○	○	○	○	○
Metalowe lakierowane, Metalowe ze stali nierdzewnej	●	●	●	○	○	○	○	○	○	○	○	○	○	○







DRZWI WEWNĘTRZNE WEJŚCIOWE

GRANIT KLASA C	○	○	○	●	○	●	●	● typ II	○	●	○	●	○	○
GRANIT RC 3	○	○	○	●	○	●	○	● typ II	○	●	○	●	○	○
EXTREME RC 3	○	○	○	●	○	●	○	● typ II	○	●	○	○	●	○
AGAT	○	○	●	○	○	○	○	○	○	○	○	○	●	○
OPAL	○	○	●	○	○	○	○	○	○	○	○	○	○	○
KWARC	○	○	●	○	○	○	○	○	○	○	○	○	○	○
Steel SAFE	○	●	○	○	○	○	○	○	○	○	○	○	○	○



DRZWI TECHNICZNE

EI 30	○	○	●	○	○	○	○	○	○	○	○	○	○	○
EI 30 metalowe	○	●	○	○	○	○	○	○	○	○	○	○	○	○
EI 60	○	○	●	○	○	○	○	○	○	○	○	○	○	○
EI 60 metalowe (Typ Standard)	○	○	●	○	○	○	○	○	○	○	○	○	○	○
EI 60 metalowe (Typ I)	○	○	●	○	○	○	○	○	○	○	○	○	○	○
27 dB	○	○	●	○	○	○	○	○	○	○	○	○	○	○
32 dB	○	○	●	○	○	○	○	○	○	○	○	○	○	○
Porta SILENCE 37	○	○	○	●	○	○	○	○	○	○	○	○	○	○
42 dB	○	○	●	○	○	○	○	○	○	○	○	○	○	○
AQUA	●	○	○	○	○	○	○	○	○	○	○	○	○	○
ENDURO	○	○	●	○	○	○	○	○	○	○	○	○	○	○



Zestawienie parametrów technicznych

PRZYKŁADOWE ZASTOSOWANIE	PARAMETRY	DRZWI PROPONOWANE PRZEZ PORTA
Drzwi wejściowe do mieszkań		OPAL, GRANIT RC 3 typ I i II, GRANIT kl. C, EXTREME RC 3 typ I i II
Drzwi wejściowe do mieszkań		AGAT, OPAL, KWARC, GRANIT RC 3 typ I i II
Drzwi wejściowe do mieszkań w budynkach o wysokości powyżej 25 m (od 9 piętra)		KWARC, GRANIT kl.C, GRANIT RC 3 typ II
Drzwi między strefami p.poż. (budynki bez przedsionków p.poż.)		Porta SILENCE 37dB + EI 30, EI 30, EI 60
Drzwi do kotłowni		EI 60
Drzwi do garaży (nie dotyczy budynków jednorodzinnych)		Porta SILENCE 37dB + EI 30, EI 30, EI 60

HOTELE, DOMY WZIASOWE, PENSJONATY, ITP.

PRZYKŁADOWE ZASTOSOWANIE	PARAMETRY	DRZWI PROPONOWANE PRZEZ PORTA
Drzwi do pokoi w budynkach niskich (do 4 piętra)	wg projektu	27 dB, 32 dB, Porta SILENCE 37 dB, 42 dB, EI 30, EI 60
Drzwi do pokoi w budynkach wysokich (od 4 piętra)		Porta SILENCE 37 dB + EI 30, EI 30, EI 60, 42 dB
Drzwi między strefami p.poż. (budynki bez przedsionków p.poż.)		Porta SILENCE 37 dB + EI 30, EI 30, EI 60

BUDYNKI MIESZKALNE

PRZYKŁADOWE ZASTOSOWANIE	PARAMETRY	DRZWI PROPONOWANE PRZEZ PORTA
Pokoje do pracy	wg projektu	27 dB, 32 dB
Pokoje do pracy wymagającej koncentracji	wg projektu	27 dB, 32 dB, 37 dB
Gabinety dyrektorskie	wg projektu	37 dB, 42 dB
Gabinety lekarskie		37 dB, 42 dB
Drzwi między strefami p. poż. (budynki bez przedsionków p. poż.)		EI 60

UWAGA! Powyższa tabela zawiera ogólne wymogi p.poż. dotyczące budynków, podane w niej parametry należy zweryfikować i dostosować indywidualnie do określonego obiektu. Na podst. rozporządzenia Ministra Infrastruktury z dnia 12 kwietnia 2002 r. w sprawie warunków technicznych jakim powinny odpowiadać budynki i ich usytuowanie (Dz. U. Nr 75/2002, poz. 690).

Zastosowanie drzwi Porta

ZALECANE ZASTOSOWANIE DRZWI WEDŁUG WYMAGAŃ PRZECIWPOŻAROWYCH

na podst. rozporządzenia ministra infrastruktury z dnia 12 kwietnia 2002 r. w sprawie warunków technicznych jakim powinny odpowiadać budynki i ich usytuowanie (dz. u. nr 75/2002, poz. 690)

RODZAJ BUDYNKU	PRZYKŁADOWE ZASTOSOWANIE	PROPONOWANA KLASA ODPORNOŚCI OGNIOWEJ LUB DYMOSZCZELNOŚCI	NAZWA (SYMBOL DRZWI SPEŁNIAJĄCYCH WYMAGANIA)
budynki mieszkalne (bez przedsiionków ppoż)	drzwi wejściowe do mieszkań w budynkach o wysokości powyżej 25 m (od 9 piętra)	EI 30 EI 30 Sa, Sm	KWARC (DT-K32) GRANIT kI.C, GRANIT RC 3 typ 2 (DT-PW/II), EXTREME typ 2
hotele, pensjonaty	drzwi wejściowe do mieszkań w budynkach o wysokości powyżej 12 m (od 4 piętra)	EI 30 EI 30 Sa, Sm	42 dB (DT-AW/M, DT-AW/D) EI 30 (DT-PP-DY), Porta SILENCE (DT-A37), EXTREME typ 2
budynki mieszkalne	drzwi między strefami ppoż. (budynki bez przedsiionków ppoż)	EI 30 (wys. do 12 m) EI 60 (wys. pow. 12 m)	EI 30 (DT-K32/M, DT-PP-DY), Porta SILENCE (DT-A37) EI 60 (HALSPAN)
hotele, pensjonaty, budynki użyteczności publicznej		EI 60 (wysokość budynku do 55 m)	EI 60 (HALSPAN)
zastosowania specjalne	drzwi do kotłowni	EI 60	EI 60 (HALSPAN)
	drzwi do garaży (nie dotyczy budynków jednorod.)	EI 30 (wejście z przedsiionka ppoż), metalowe EI 30 EI 60	EI 30 (DT-PP-DY), Porta SILENCE (DT-A37) DS/O-PP30 EI 60 (HALSPAN)

UWAGA: Powyższa tabela zawiera ogólne wymogi ppoż. dotyczące budynków, podane w niej parametry należy zweryfikować i dostosować indywidualnie do określonego obiektu.

ZALECANE ZASTOSOWANIE DRZWI W ZALEŻNOŚCI OD WYMAGAŃ AKUSTYCZNYCH

(wymagania akustyczne na podst. normy PN-B-02151:2015)

RODZAJ BUDYNKU	PRZYKŁADOWE ZASTOSOWANIE	WYMAGANIA AKUSTYCZNE	ZALECANE PRZEZ PORTA	NAZWA (SYMBOL DRZWI SPEŁNIAJĄCYCH WYMAGANIA)
budynki wielorodzinne	wejścia do mieszkań w budynkach	Rw \geq 32 dB, RA ₁ 30	Rw 32 dB, D ₁ 30	AGAT (DW-A32/M, OPAL (DW-A32-K2/M), KWARC (DT-K32), GRANIT kI.C, GRANIT RC 3 typ 1 i 2, EXTREME RC 3
hotele wyższych kategorii	z korytarza bezpośrednio do pokoi	Rw \geq 37 dB, RA ₁ 35	Rw 37 dB, D ₁ 35, Rw 42 dB, D ₁ 40	Porta SILENCE (DT-A37), 42 dB (DT-AW/M, DT-AW/PS, DT-AW/D) EXTREME RC 3
	z korytarza do korytarza wewnętrznego, przedsiionka	wg projektu	Rw 32 dB, D ₁ 30, Rw 37 dB, D ₁ 35	32 dB (DT-A32/M, DT-A32/PS), Porta SILENCE (DT-A37), EI 30 (DT-PP-DY), EI 60 (HALSPAN), EXTREME RC 3
hotele niższych kategorii, domy wczasowe	z korytarza bezpośrednio do pokoi	Rw \geq 32 dB, RA ₁ 30	Rw 32 dB, D ₁ 30	32 dB (DT-A32/M, DT-A32/PS) EI 30 (DT-PP-DY), EI 60 (HALSPAN)
	z korytarza głównego do korytarza wewnętrznego, przedsiionka	wg projektu	Rw 27 dB, D ₁ 25	27 dB (DT-A27/M, DT-A27/PS)
hotele, domy wczasowe	sale telewizyjne, klubowe, konferencyjne	wg projektu	Rw 37 dB, D ₁ 35, Rw 42 dB, D ₁ 40	Porta SILENCE (DT-A37), EXTREME RC 3 42 dB (DT-AW/M, DT-AW/PS, DT-AW/D)
domy studenckie, internaty, domy rencistów, sanatoria	z korytarza bezpośrednio do pokoi	Rw \geq 32 dB, RA ₁ 30	Rw 32 dB, D ₁ 30, Rw 37 dB, D ₁ 35	AGAT, KWARC (ościeżnica metalowa), 32 dB (DT-A32/M) (ościeżnica metalowa), Porta SILENCE (DT-A37) (ościeżnica metalowa), EI 30 (DT-PP-DY) (ościeżnica metalowa), EXTREME RC 3
	z korytarza do korytarza wewnętrznego, przedsiionka	wg projektu	Rw 27 dB, D ₁ 25	27 dB (DT-A27/M) (ościeżnica metalowa)
	sale telewizyjne, czytelnie	wg projektu	Rw 37 dB, D ₁ 35, Rw 42 dB, D ₁ 40	Porta SILENCE (DT-A37) (ościeżnica metalowa), 42 dB (DT-AW/M) (ościeżnica metalowa), EXTREME RC 3
szpitale	gabinety lekarskie	Rw \geq 37 dB, RA ₁ 35	Rw 37 dB, D ₁ 35, Rw 42 dB, D ₁ 40	Porta SILENCE (DT-A37) (ościeżnica metalowa), 42 dB (DT-AW/M) (ościeżnica metalowa), EXTREME RC 3
	pokoje lekarzy i pielęgniarek	Rw \geq 32 dB, RA ₁ 30	Rw 32 dB, D ₁ 30	32 dB, Porta SILENCE (DT-A37), 42 dB (DT-AW/M) (ościeżnica metalowa), EXTREME RC 3
budynki administracyjne i biurowe	pokoje do pracy	Rw \geq 32 dB, RA ₁ 30	Rw 32 dB, D ₁ 30	32 dB, Porta SILENCE (DT-A37), 42 dB (DT-AW/M) (ościeżnica metalowa), EXTREME RC 3
	pokoje do pracy wymagającej koncentracji uwagi	Rw \geq 32 dB, RA ₁ 30	Rw 32 dB, D ₁ 30 Rw 37 dB, D ₁ 35	32 dB (DT-A32/M, DT-A32/PS), EXTREME RC 3 EI 30 (DT-PP-DY), Porta SILENCE (DT-A37)
	gabinety dyrektorskie	Rw \geq 42 dB, RA ₁ 40	Rw 42 dB, D ₁ 40	42 dB (DT-AW/M, DT-AW/PS, DT-AW/D)

DRZWI O ZWIĘKSZONEJ ODPORNOŚCI NA WŁAMANIE

RODZAJ BUDYNKU	PRZYKŁADOWE ZASTOSOWANIE	PROPONOWANA KLASA ODPORNOŚCI NA WŁAMANIE	NAZWA (SYMBOL DRZWI SPEŁNIAJĄCYCH WYMAGANIA)
budynki mieszkalne	drzwi wejściowe do mieszkań	klasa RC 2 (wg PN-EN 1627:2012) klasa C (wg. PN-90/B-92270) klasa RC 3 (wg PN-EN 1627:2012)	OPAL (DW-A32-K2/M), KWARC typ III GRANIT kI.C typ 1 i 2 (DT-PW/II) GRANIT RC 3, EXTREME RC 3

DRZWI ZEWNĘTRZNE O NISKIM WSPÓŁCZYNNIKU PRZENIKANIA CIEPŁA

RODZAJ BUDYNKU	PRZYKŁADOWE ZASTOSOWANIE	WYMAGANY WSPÓŁCZYNNIK PRZENIKANIA CIEPŁA	WSPÓŁCZYNNIK OKREŚLONY DLA DRZWI PORTA	NAZWA (SYMBOL DRZWI SPEŁNIAJĄCYCH WYMAGANIA)
budynki jednorodzinne	drzwi wejściowe do budynków energooszczędnych	$U \leq 1,3 \text{ W} / \text{m}^2 \text{ K}$	$U = 1,1 \text{ W} / \text{m}^2 \text{ K}$ (drzwi pełne)	ENERGY PROTECT
			$U = 0,95 \text{ W} / \text{m}^2 \text{ K}$ (drzwi pełne)	ARCTIC PASSIVE
	drzwi wejściowe do budynków pasywnych	$U \leq 0,8 \text{ W} / \text{m}^2 \text{ K}$	$U = 0,82 \text{ W} / \text{m}^2 \text{ K}$ (drzwi pełne)	ECO POLAR
			$U = 0,9 \text{ W} / \text{m}^2 \text{ K}$ (drzwi przeszklone)	ECO PASSIVE

Klasyfikacja pokrywć Porta

SPRAWDŹ JAKĄ ILOŚĆ GWIAZDEK JEST PRZY NAZWIE WYBRANEJ OKLEINY

W klasyfikacji Porta uwzględniono sześć grup, podziału na grupy dokonano na podstawie jakości wykończenia, stanowiącej o jej trwałości i odporności na czynniki zewnętrzne. Mamy nadzieję, że nasza klasyfikacja ułatwi Państwu podjęcie najlepszej decyzji i optymalny wybór. Przy każdym prezentowanym produkcie znajdą Państwo informację o klasyfikacji zastosowanego pokrycia.

ECONOMIC ★★★★★ Klasa stanowiąca idealne połączenie jakości i ceny.	STANDARD ★★★★★ Klasa podstawowa Porta zapewnia możliwość długotrwałego użytkowania w gospodarstwach domowych.	STANDARD PLUS ★★★★★ Rozszerzona klasa STANDARD o podwyższonych parametrach ścieralności oraz odporności na wilgotność.
PREMIUM ★★★★★ Klasa idealnie łącząca estetykę z gwarancją wysokiej jakości użytkowej, z sugerowanym przeznaczeniem do budynków mieszkalnych i biur.	PROFESSIONAL ★★★★★ Klasa łącząca niezmienną funkcjonalność z elegancją wszędzie tam, gdzie drzwi bezpośrednio są narażone na długotrwałe działanie czynników zewnętrznych, z sugerowanym przeznaczeniem do hoteli, budynków użyteczności publicznej i biur.	EXTREME ★★★★★ Klasa, której parametry stanowią ochronę dla intensywnego użytkowania drzwi wykończonych tym rodzajem pokrycia. Przeznaczona jest do miejsc o dużym natężeniu ruchu, wszędzie tam, gdzie dziennie przechodzą setki ludzi.

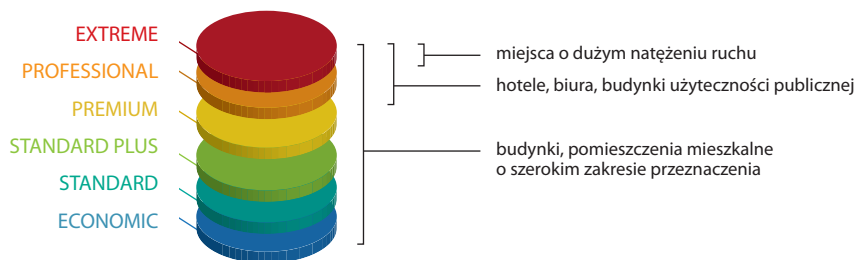

Szczegółowe dane dotyczące oklein pod adresem: www.porta.com.pl/kartyoklein



Specjalnie dla Państwa, na podstawie europejskich standardów, opracowaliśmy klasyfikację pokrywć biorąc pod uwagę różne bodźce zewnętrzne wpływające bezpośrednio na trwałość powierzchni drzwi. Na klasyfikację składają się następujące czynniki, które oddziałują na drzwi i ich okleiny w codziennym użytkowaniu:

ŚCIERANIE
Nieuniknione działanie podczas użytkowania każdego dnia drzwi są narażone na wielokrotne otarcia związane z przejściami osób, gdzie często zajęte ręce, przenoszone dokumenty, czy rzeczy osobiste uniemożliwiają prawidłowe ich użytkowanie. Powierzchnia skrzydła musi wytrzymać zabawę dzieci, często także zwierzęta domowe nie oszczędzają drzwi w oczekiwaniu na przyjeździe domowników.



ŚRODKI CZYSZCZĄCE
Prace porządkowe zarówno w domu, jak i w firmie powodują konieczność użycia środków czyszczących, co zwykle nie pozostaje bez znaczenia dla trwałości powierzchni.



WILGOTNOŚĆ
Bezpośrednie narażenie przy dużej wilgotności powietrza, dotyczy właśnie okleiny i to jej odporność na ten czynnik gwarantuje niezmienną kształtu oraz jednolitą powierzchnię przez cały czas użytkowania.



ŚWIATŁO DZIENNE
Czynnik wpływający na zmianę tonacji kolorów w długim okresie użytkowania. Sprawdziliśmy dla Państwa wszystkie rodzaje oklein oraz ich sposób reakcji na światło dzienne przy wieloletnim użytkowaniu i z dumą podkreślamy, że dobrane przez nas sposoby pokrycia drzwi osiągają bardzo dobre wyniki przez cały okres użytkowania.



Próbki kolorów



ECONOMIC



STANDARD



STANDARD PLUS



PREMIUM



PROFESSIONAL



EXTREME

Kolory z palety RAL



Zamówienie już od trzech sztuk

Lakier Standard ★★☆☆☆☆

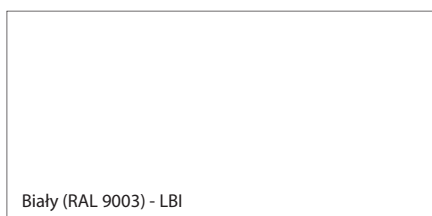

Biały (RAL 9003) - LBI

Lakier Premium ★★☆☆☆☆

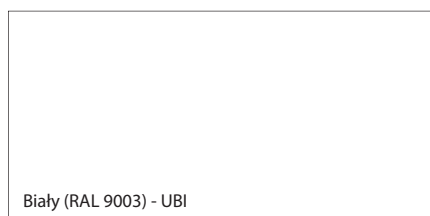

Biały (RAL 9003) - UBI

Okleina Premium ★★☆☆☆☆

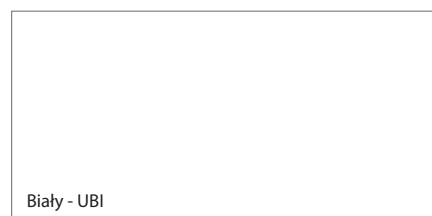

Biały - UBI

Farba Akrylowa UV ★★☆☆☆☆

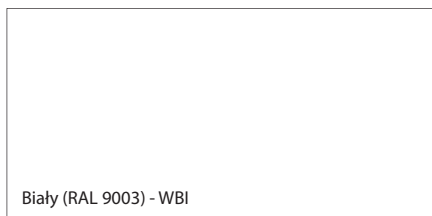

Biały (RAL 9003) - WBI

Okleina Portasynchro 3D ★★☆☆☆☆

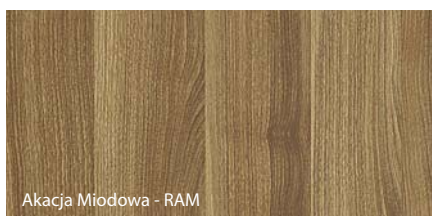

Akacja Miodowa - RAM

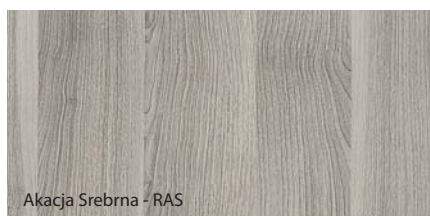

Akacja Srebrna - RAS

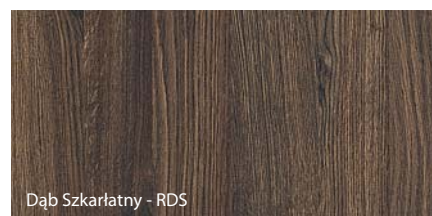

Dąb Szkarłatny - RDS

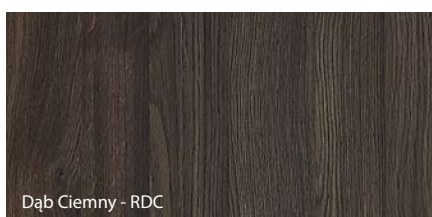

Dąb Ciemny - RDC

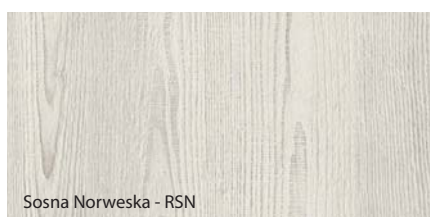

Sosna Norweska - RSN



Wenge White - RNS



USŁOJENIE POZIOME

Jesion Capri 1 - RJ1



USŁOJENIE POZIOME

Jesion Capri 2 - RJ2



USŁOJENIE POZIOME

Jesion Capri 3 - RJ3

Próbki kolorów



ECONOMIC



STANDARD



STANDARD PLUS



PREMIUM



PROFESSIONAL



EXTREME

Okleina Portadecor ★★☆☆☆☆

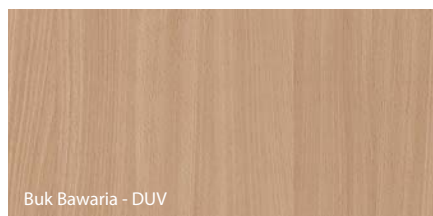

Buk Bawaria - DUV

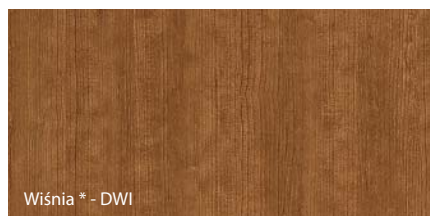

Wiśnia* - DWI



Biały - DBI

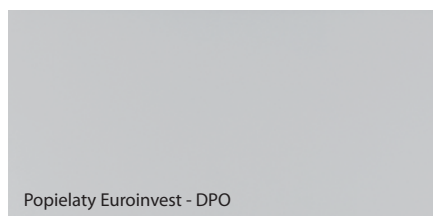

Popielaty Euroinvest - DPO

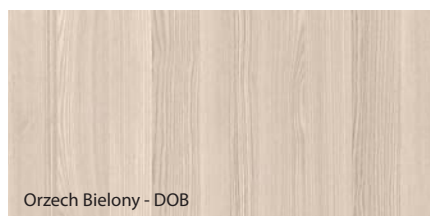

Orzech Bielony - DOB

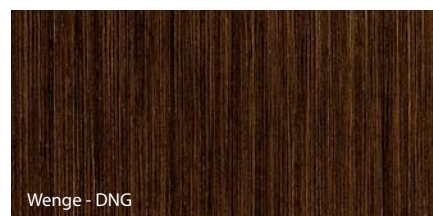

Wenge - DNG

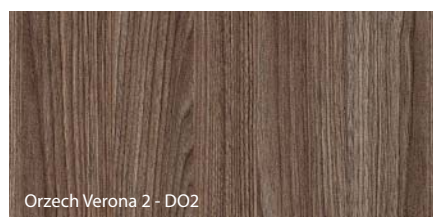

Orzech Verona 2 - DO2

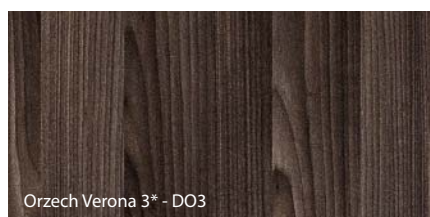

Orzech Verona 3* - DO3

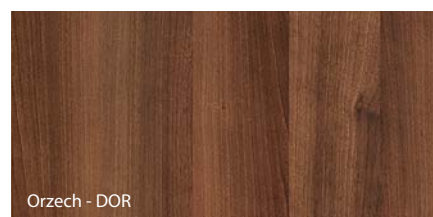

Orzech - DOR

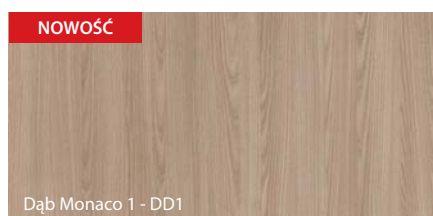

Dąb Monaco 1 - DD1

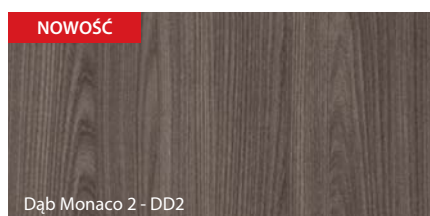

Dąb Monaco 2 - DD2

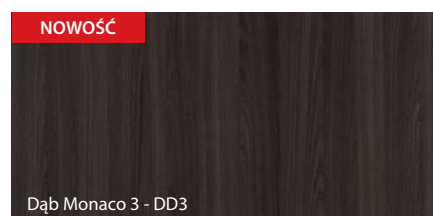

Dąb Monaco 3 - DD3

Okleina Portadur ★★☆☆☆☆

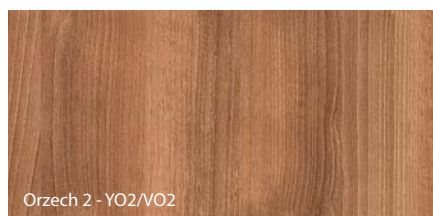

Orzech 2 - YO2/VO2

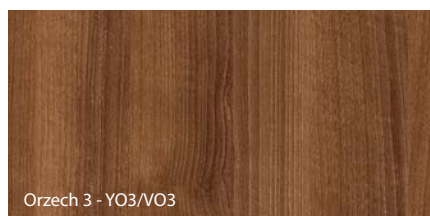

Orzech 3 - YO3/VO3

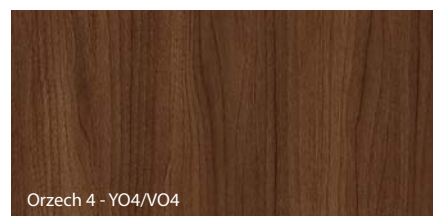

Orzech 4 - YO4/VO4

Okleina Drewnopodobna PCV ★★☆☆☆☆

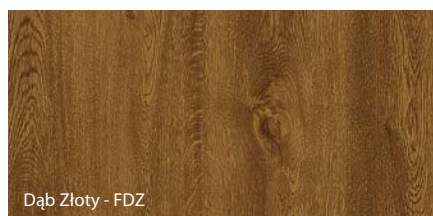

Dąb Złoty - FDZ

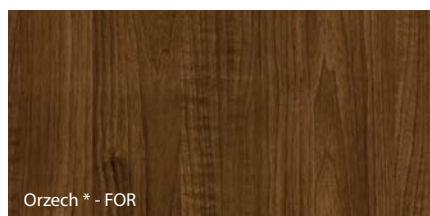

Orzech* - FOR

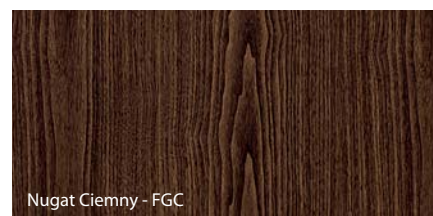

Nugat Ciemny - FGC

* do wyczerpania zapasów

Próbki kolorów



ECONOMIC



STANDARD



STANDARD PLUS



PREMIUM



PROFESSIONAL



EXTREME

Okleina Portaperfect 3D ★★★★★☆

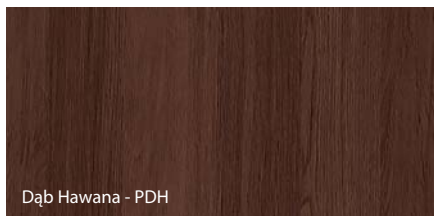

Dąb Hawana - PDH

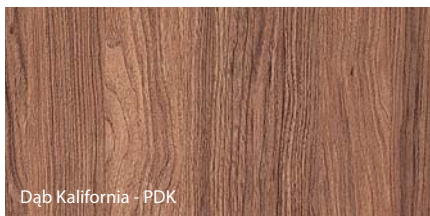

Dąb Kalifornia - PDK

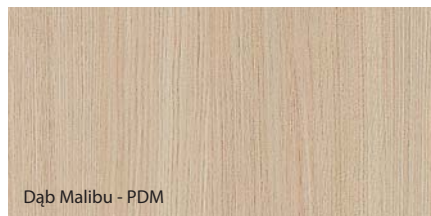

Dąb Malibu - PDM

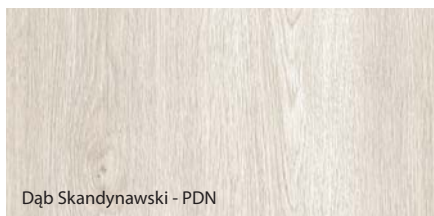

Dąb Skandynawski - PDN

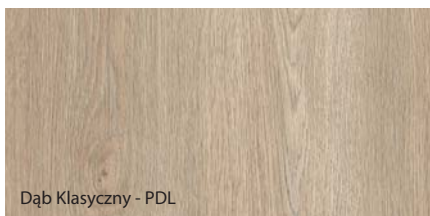

Dąb Klasyczny - PDL



Dąb Syberyjski - PDY

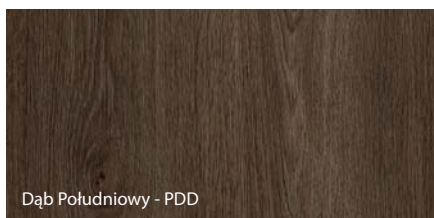

Dąb Południowy - PDD



Dąb Naturalny - PDA

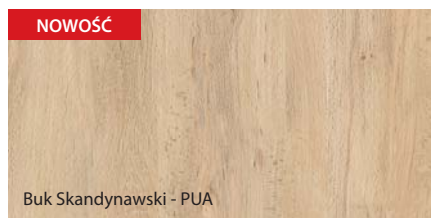

NOWOŚĆ

Buk Skandynawski - PUA

Płyta Gladstone ★★★★★★

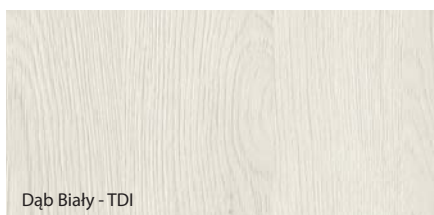

Dąb Biały - TDI

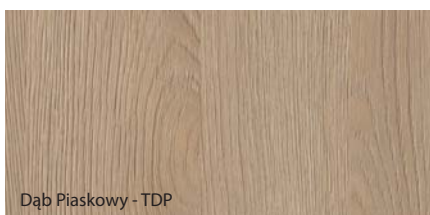

Dąb Piaskowy - TDP

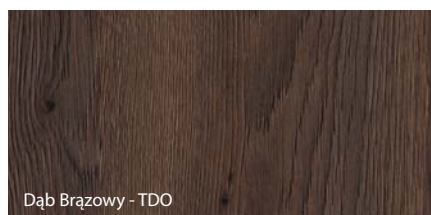

Dąb Brązowy - TDO

Lakier Wodny Zewnętrzny ★★★★★☆

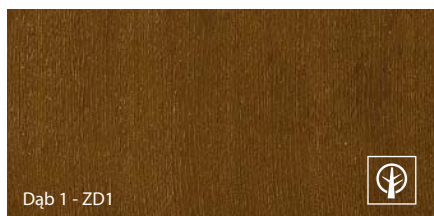

Dąb 1 - ZD1



Dąb 4 - ZD4

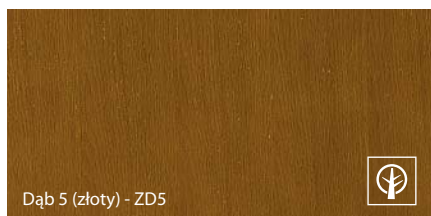

Dąb 5 (złoty) - ZD5

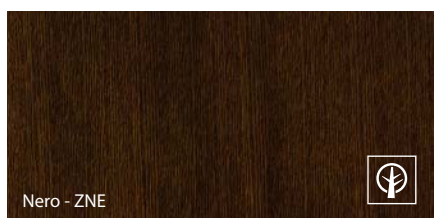

Nero - ZNE

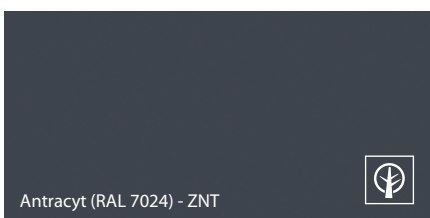

Antracyt (RAL 7024) - ZNT

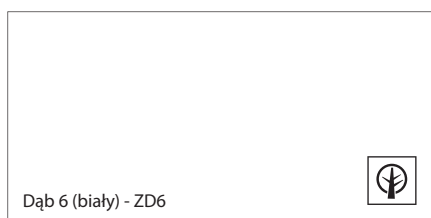

Dąb 6 (biały) - ZD6



Próbki kolorów



ECONOMIC



STANDARD



STANDARD PLUS



PREMIUM











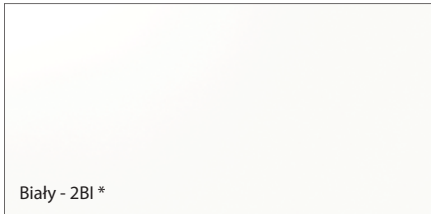
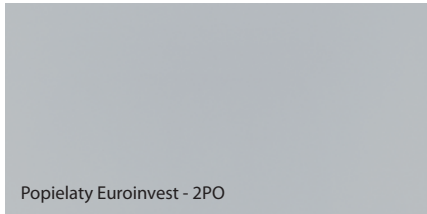

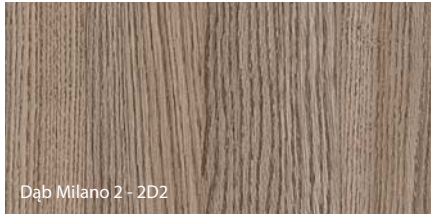
PROFESSIONAL

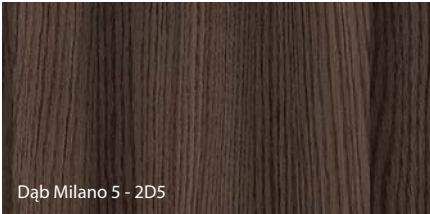
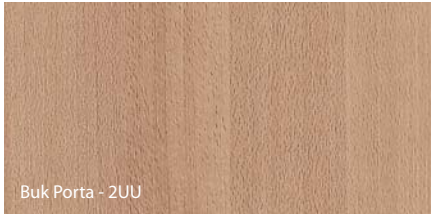

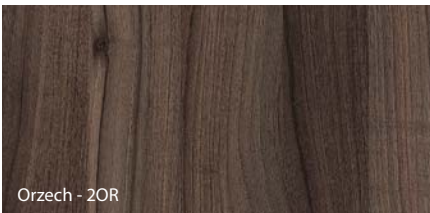
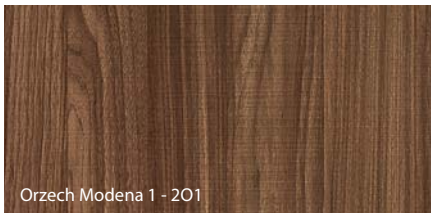
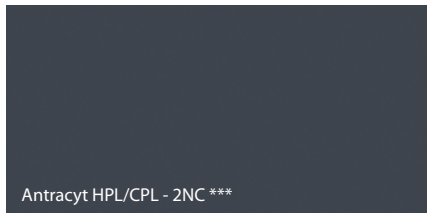
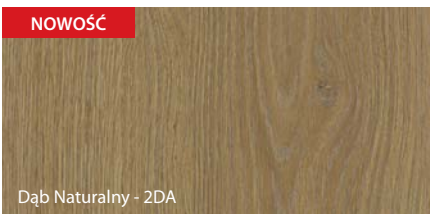
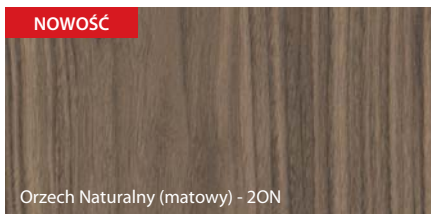
EXTREME

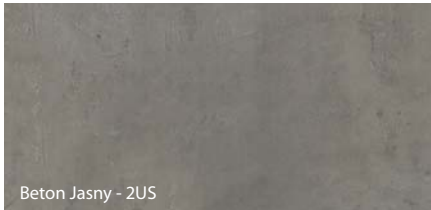
Okleina CPL HQ 0,2 ★★★★★☆

GRUPA I	<p>NOWOŚĆ</p>  <p>Biały (RAL 9003) - 2BM **</p>	 <p>Biały - 2BI *</p>	 <p>Popielaty Euroinvest - 2PO</p>	
	 <p>Dąb Milano 1 - 2D1</p>	 <p>Dąb Milano 2 - 2D2</p>	 <p>Dąb Milano 4 - 2D4</p>	
	 <p>Dąb Milano 5 - 2D5</p>	 <p>Buk Porta - 2UU</p>	 <p>Orzech Bielony - 2OB</p>	
	 <p>Orzech - 2OR</p>	 <p>Orzech Modena 1 - 2O1</p>	 <p>Antracyt HPL/CPL - 2NC ***</p>	
	<p>NOWOŚĆ</p>  <p>Dąb Naturalny - 2DA</p>	<p>NOWOŚĆ</p>  <p>Orzech Naturalny (matowy) - 2ON</p>		
	GRUPA II	 <p>Struktura Ciemny - 2FC</p>	 <p>Beton Jasny - 2US</p>	 <p>Beton Ciemny - 2UC</p>

* do wyczerpania zapasów

** Biały (RAL 9003) dostępny w ofercie w grudniu 2018

*** oznaczenie HPL/CPL wprowadzono z uwagi na dedykowaną farbę proszkową Antracyt HPL/CPL

Próbki kolorów



ECONOMIC



STANDARD



STANDARD PLUS



PREMIUM



PROFESSIONAL



EXTREME

Okleina HPL i CPL 0,7 ★★★★★★

NOWOŚĆ

Biały (RAL 9003) - HBM **

Biały - HBI *

Popielaty Euroinvest - HPO

Dąb Milano 1 - 7D1

Dąb Milano 2 - 7D2

Dąb Milano 4 - 7D4

Dąb Milano 5 - 7D5

Buk Porta - 7UU

Orzech Bielony - HOB

Orzech - 7OR

Orzech Modena 1 - HO1

Antracyt HPL/CPL - HNC ***

NOWOŚĆ

Dąb Naturalny - 7DA

NOWOŚĆ

Orzech Naturalny (matowy) - 7ON

Niebieski - HNI ****

Beton Jasny - 7US

Struktura Ciemny - 7FC

Beton Ciemny - 7UC

GRUPA I

GRUPA II

K Antracyt CPL dostępny przez Porta KONTRAKT
Charakterystyka oklein HPL i CPL na
www.porta.com.pl/dm/charakterystykaHPLCPL.pdf

* do wyczerpania zapasów

** Biały (RAL 9003) dostępny w ofercie w grudniu 2018

*** oznaczenie HPL/CPL wprowadzono z uwagi na dedykowaną farbę proszkową Antracyt HPL/CPL

**** Niebieski (RAL 5005) - dostępny tylko w kolekcji AQUA



Próbki kolorów



ECONOMIC



STANDARD



STANDARD PLUS



PREMIUM



PROFESSIONAL



EXTREME

Okleina Naturalna Select ★★★★★☆



Dąb - MDX

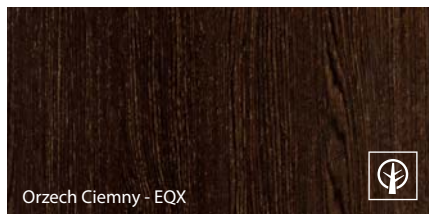

Orzech Ciemny - EQX



Okleina Naturalna Dąb ★★★★★☆

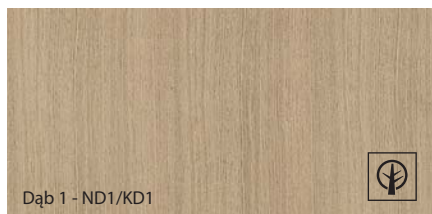

Dąb 1 - ND1/KD1



Okleina Naturalna Jesion ★★★★★☆

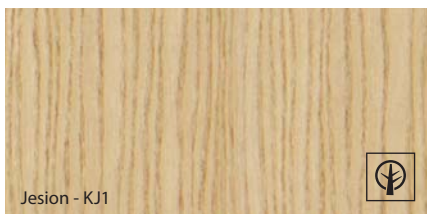

Jesion - KJ1



Okleina Naturalna Orzech ★★★★★☆

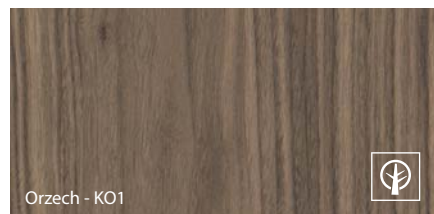

Orzech - KO1



Okleina Naturalna Dąb Satin ★★★★★☆



Tabacco - NTC / KTC

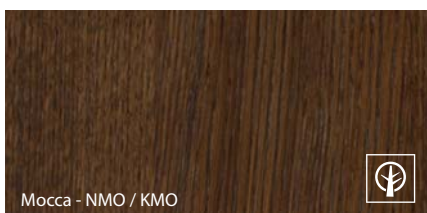

Mocca - NMO / KMO



Nero - NNE / KNE



Dąb Jasny - NDJ/KDJ

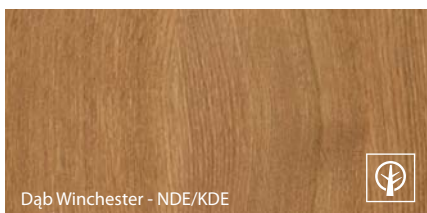

Dąb Winchester - NDE/KDE

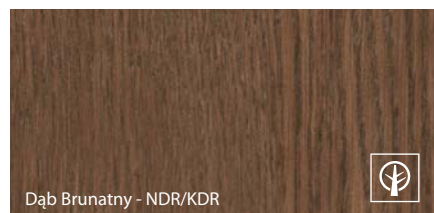

Dąb Brunatny - NDR/KDR



Dąb Biały (RAL 9016) - NBI / KBI



Symbolika kolorów:

N – okleina w wersji „pasiak”

K – okleina w wersji „kwiat”

Wzór okleiny uzyskuje się poprzez właściwą selekcję drewna oraz odpowiednią obróbkę liści okleiny i technikę ich składania.

Pasiak – okleina o jednolitym rysunku słoików drewna.

Kwiat (flader) – okleina o naturalnym, wyraźnym i wzorzystym rysunku słoików drewna.

Specyfiką okleiny naturalnej jest możliwość wystąpienia różnic w usłojeniu i wybarwieniu. Różnice te nie mogą być podstawą uznania reklamacji.

Okleina Naturalna Select - to specjalnie przygotowana i wyselekcjonowana okleina naturalna charakteryzująca się dużą powtarzalnością rysunku usłojenia i koloru wybarwienia. Produkty wykonane w tego rodzaju pokryciu spełniają wysokie normy jakościowe.

Okleina Naturalna Dąb, Jesion, Orzech oraz okleiny Naturalne Dąb Satin - to okleiny charakteryzujące się różnorodnością kolorystyki, rysunku usłojenia, występujących skrętów włókien itp. Ich charakter wynika z naturalnego środowiska wzrastania drzewa, z warunków klimatycznych i siedliskowych występujących w obrębie tego samego gatunku biologicznego. Te właściwości morficzne drewna, charakterystyczne dla naturalnego materiału odróżniają go od tworzyw sztucznych i jako takie w żaden sposób nie stanowią o wadliwości wyrobu.





Próbki kolorów



ECONOMIC



STANDARD



STANDARD PLUS



PREMIUM



PROFESSIONAL



EXTREME

Blacha Stalowa Laminowana PCV ★★★★★☆

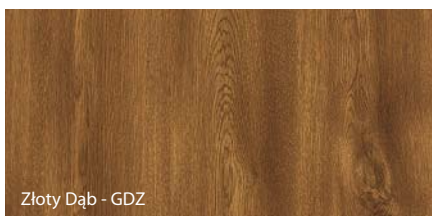

Złoty Dąb - GDZ



Orzech - GOC



Mahoń* - GMA

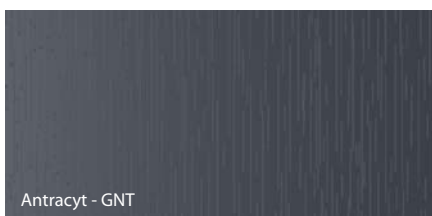

Antracyt - GNT



Dąb Winchester - GDE

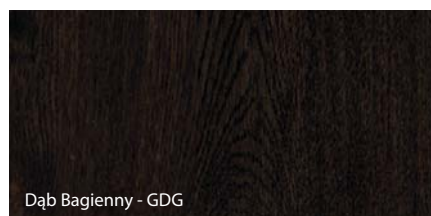

Dąb Bagienny - GDG

* do wyczerpania zapasów

Blacha Powlekana ★★★★★☆

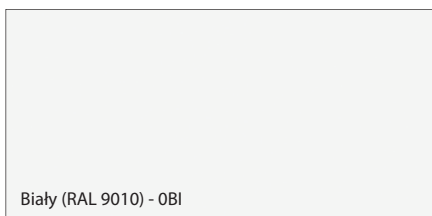

Biały (RAL 9010) - 0BI

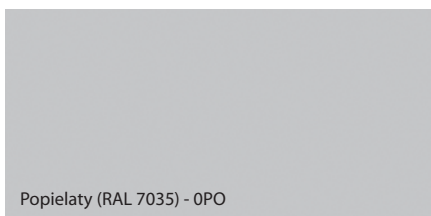

Popielaty (RAL 7035) - 0PO

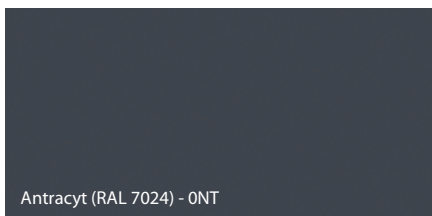

Antracyt (RAL 7024) - 0NT

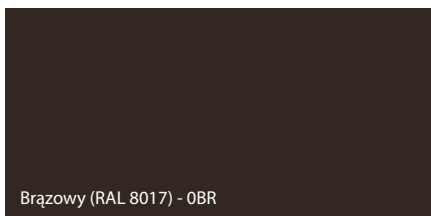

Brązowy (RAL 8017) - 0BR

Z uwagi na charakter stosowanego materiału, kolorystyka produktów jest zbliżona do podanych z palety RAL.



Blacha Ocynkowana



Blacha Ocynkowana - 000



Stal Kwasoodporna



Stal Kwasoodporna - 000

Próbki kolorów



ECONOMIC



STANDARD



STANDARD PLUS



PREMIUM



PROFESSIONAL



EXTREME

Farba Poliestrowa ★★★★★☆

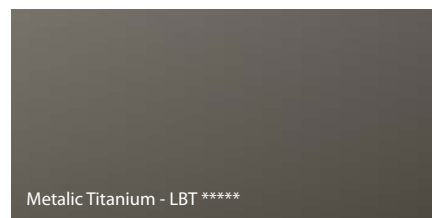
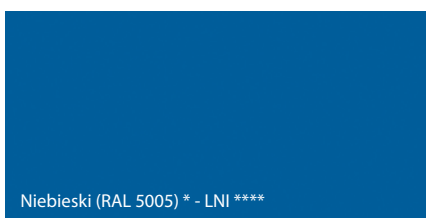
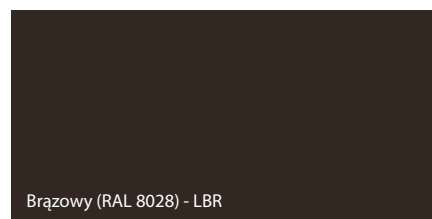
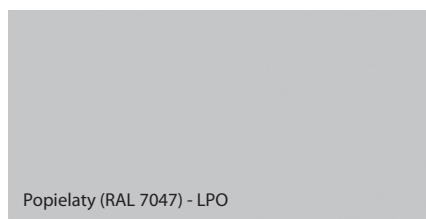
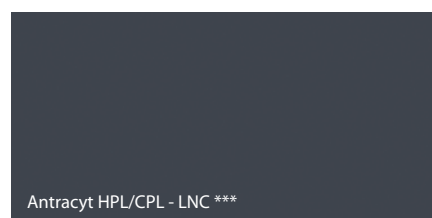
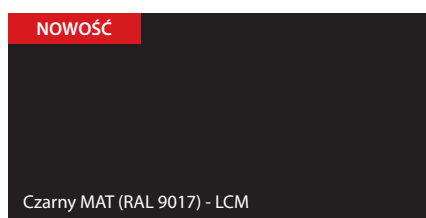
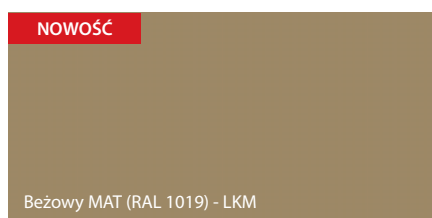
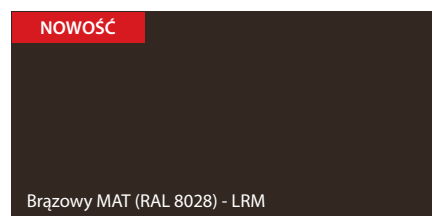
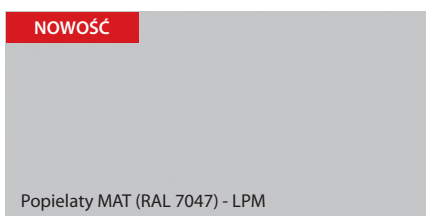
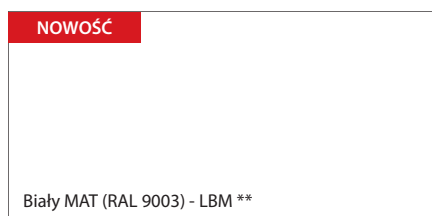

* do wyczerpania zapasów

** Biały (RAL 9003) dostępny w ofercie w grudniu 2018

*** oznaczenie HPL/CPL wprowadzono z uwagi na dedykowaną okleinę Antracyt HPL/CPL

**** Niebieski (RAL 5005) - dostępny tylko w kolekcji AQUA

***** Metalic Titanium - dostępny tylko w kolekcji drzwi Porta STEEL SAFE, ENERGY PROTECT, ARCTIC PASSIVE

Farba Podkładowa ★★★★★☆

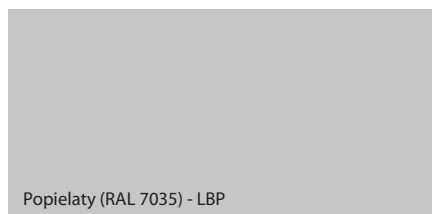

Szyby

RODZAJE PRZESZKLEŃ



Szyba matowa



Szyba „chinchilla”



Szyba MasterCarre



Szyba „ramka” matowa



Szyba Villadora A



Szyba Villadora B



Szyba przezroczysta

Wymiary szymb dostępne na www.porta.com.pl/do-pobrania



AUTORYZOWANA GRUPA MONTAŻOWA PORTA



ZACHĘCAMY DO ODWIEDZENIA STRONY: www.dobrymontazysta.pl



ZNAJDZIESZ TAM:

■ WYSZUKIWKĘ DOBRZYCH MONTAŻYSTÓW W TWOIM REGIONIE

- wysokiej jakości drzwi
- opinie, polecenia, referencje
- porady ekspertów
- filmy montażowe

■ W CELU UZYSKANIA DODATKOWYCH INFORMACJI O AUTORYZOWANYCH GRUPACH MONTAŻOWYCH

PROSIMY O KONTAKT POD NR TEL. 58 677 82 49

Autoryzowane Grupy Montażowe to firmy, które posiadają certyfikat potwierdzający ich kwalifikacje dotyczące montażu produktów Porta.

■ NIŻSZY VAT, WIĘKSZA OSZCZĘDNOŚĆ O SZCZEGÓŁY PYTAJ SPRZEDAWCĘ LUB SPRAWDŹ NA: WWW.BLOGPORTA.PL



DRZWI

+



AUTORYZOWANA
GRUPA MONTAŻOWA
PORTA

MONTAŻ

+

8%

VAT

=



TWOJA
SATYSFAKCJA



5 LAT*

GWARANCJI

36 MIESIĘCY

NA SKRZYDŁA I OŚCIEŻNICE

+ DODATKOWE 24 MIESIĄCE

ZA SKORZYSTANIE Z USŁUG
AUTORYZOWANYCH
GRUP MONTAŻOWYCH



*SZCZEGÓŁOWY REGULAMIN PROGRAMU DOSTĘPNY POD ADRESEM:
<https://www.porta.com.pl/dm/warranty.pdf>

JEŻELI SZUKASZ:

- Wysokiej jakości drzwi
- Nowatorskiego wzornictwa
- Produktów posiadających certyfikaty i aprobaty techniczne
- Sprawdzonej rozwiązań inwestycyjnych
- Rozbudowanej sieci dystrybucji w Polsce i Europie
- Profesjonalnego serwisu posprzedażowego

ZNAJDZIESZ TO WSZYSTKO W OFERCIE PORTA DRZWI

DRZWI ZEWNĘTRZNE, DREWNIANE
gwarancja 24 + 12 miesięcy

DOSTOSUJ DRZWI DO SWOICH POTRZEB



KONTRAKT

WZORNICTWO

Dopasuj wzór drzwi do funkcji i stylu pomieszczenia.

FUNKCJA

Dopasuj cechy użytkowe drzwi do pomieszczenia i budynku.

PARAMETRY

Dopasuj parametry drzwi do wymagań projektu.

KOLOR

Dopasuj kolorystykę drzwi do ich docelowego otoczenia.

Do dyspozycji klienta bogata gama wykonań zarówno w opcjach standardowych i niestandardowych.



Wykonania NIESTANDARDOWE: Dział Kontraktów, e-mail: kontrakt@porta.com.pl

Wykonania STANDARDOWE: Katalog Porta Drzwi, www.porta.com.pl

AUTORYZOWANI DEALERZY

Bełchatów BEL-POL 44 633 80 35
 Bełchatów FACHOWIEC 44 631 11 45
 Białystok AWURK – STOLARKA BUDOWLANA 85 675 65 00
 Bielsko-Biała MTB JASIŃSKI 33 816 33 36
 Błonie CENTROBUD 22 731 81 53
 Bolesławiec JAWA 75 732 05 24
 Bydgoszcz DRZWI-TESSA 52 364 67 00, 52 381 91 25
 Bydgoszcz STALREM 52 346 55 23
 Białobrzegi OKNO-BUD 48 613 46 13
 Chojnice BELPOL 52 397 56 99
 Czechowice-Dziedzice MTB JASIŃSKI 32 215 50 49
 Częstochowa Fachowiec 34 360 22 40
 Elk DW DOMEL 87 610 32 11
 Elk MURBET 87 620 06 20
 Gdańsk CH CITY MEBLE BEL-POL 58 301 78 39
 Gdańsk BEL-POL 58 345 20 17
 Gdańsk STALREM 58 340 69 50
 Gdynia BEL-POL 58 661 91 93
 Gliwice BEL-POL 32 778 51 79
 Gliwice HADEX 602 815 000
 Gorzów Wlkp. BEL-POL 95 722 73 19
 Gorzów Wlkp. STALREM 95 725 03 66
 Grudziądz EKSPOL 56 461 37 78
 Grudziądz FACHOWIEC 56 466 25 45
 Jastrzębie Zdrój HADEX 32 478 81 37
 Jelenia Góra BEL-POL 75 641 23 73
 Katowice BEL-POL 32 252 86 91/92
 Katowice BUDUS Grupa PHMB 32 608 87 87
 Katowice FACHOWIEC 32 353 83 38
 Kielce APOLLOPLAST 41 346 10 11
 Kielce BEL-POL 41 362 68 66
 Kołobrzeg WIK 94 351 64 18
 Kraków BEL-POL 12 417 39 46
 Kraków BEL-POL CENTRUM PORTA 12 293 32 40
 Kraków FACHOWIEC 12 290 70 49
 Kraków HEBAN 12 651 87 62
 Kraków STALREM 12 264 72 25/26
 Kraków SOLO 12 278 22 27
 Kraśnik FACHOWIEC 797986400
 Kwidzyn FACHOWIEC 55 247 20 48
 Legnica BEL-POL 76 856 03 00
 Łęborg BEL-POL 59 863 30 38

Lubin BEL-POL 76 724 95 11
 Lubin BUDUS Grupa PHMB 76 844 39 90
 Lublin BEL-POL 81 460 29 07
 Lublin PORTO 81 444 60 25
 Łomża DW DOMEL 86 215 59 80, 86 215 42 22
 Łódź BEL-POL 42 676 76 36
 Łódź BEL-POL CH Port 42 231 57 64
 Łódź MATERIAŁY BUDOWLANE 42 674 82 44
 Łódź STALREM 42 653 51 44/45
 Maków Mazowiecki CENTROBUD 29 717 13 48
 Nowa Sól BEL-POL 68 356 33 20
 Nowy Sącz BOGDAŃSKI 18 444 24 13
 Nowy Sącz TOMEX 18 444 11 27
 Nowy Sącz / Paszyn TOMEX 18 440 20 14
 Olsztyn ALTADOOR 89 533 21 07
 Olsztyn CENTRUM PORTA 89 533 08 77
 Olsztyn D.P. 89 532 02 17
 Olsztyn FACHOWIEC 89 539 95 28
 Opole BEL-POL 77 454 42 33
 Ostrów Wielkopolski INTAR 62 737 51 48
 Ostrów Wielkopolski LUNA 62 736 15 11
 Poznań BEL-POL 61 653 21 53
 Poznań BUDOM MARKET 61 859 83 00/23
 Poznań EKO 61 815 03 44
 Poznań FACHOWIEC 61 820 32 52
 Poznań MULTI-FORM 61 873 33 00
 Poznań CENTRUM PORTA 61 846 08 60
 Poznań / Komorniki BEL-POL 61 628 06 10/11
 Poznań / Wysogotowo BUDOM MARKET 61 859 83 60
 Przasnysz/Sierakowo CENTROBUD 602 657 42
 Przemyśl MULTI-FORM 16 678 48 31
 Pszczyna KRONODOM 32 738 77 77
 Puławy BEL-POL 81 888 03 49
 Przytyk OKNO-BUD 48 618 06 66
 Radom FACHOWIEC 48 340 03 45
 Radom OKNO-BUD 48 381 17 95
 Rzeszów BOZ 17 850 51 33/34
 Rzeszów SOLO 17 850 02 89
 Rzeszów WEPA 17 864 22 80
 Słupsk FIMAL Bałtycka/Zielona 59 848 31 59
 Sochaczew SUPRA 46 863 26 27
 Stalowa Wola / Rozwadów SOLO 15 642 62 35

Starachowice FACHOWIEC 41 261 25 16
 Suwałki AWURK – STOLARKA BUDOWLANA 87 739 01 87
 Szafary TOMEX 18 275 40 64
 Szczecin HIPER STOLARKA 91 485 64 51
 Szczecin PROHAUS 91 484 69 92
 Szczecin STALREM 91 484 73 99
 Szczecinek BEL-POL 94 372 23 38
 Świdnica BEL-POL 74 856 38 30
 Tarnów TOMEX 14 627 26 32
 Toruń BEL-POL 56 622 02 26
 Toruń DRZWI-TESSA 56 655 92 60
 Tychy MULTI DESIGN 32 329 13 97
 Tychy MULTI-FORM 32 227 27 27
 Wałbrzych BEL-POL 74 886 95 00
 Warszawa BEL-POL CH Janki 22 702 35 01
 Warszawa BEL-POL CH Targówek 22 331 04 90
 Warszawa CENTROBUD 22 735 56 29/20
 Warszawa CENTRUM DRZWI 22 651 03 50
 Warszawa SYKOMAT 22 559 10 35
 Warszawa TECHNOBUD 22 632 85 06
 Warszawa / Błonie CENTROBUD 22 731 81 53
 Warszawa / Góraszka SYKOMAT 22 780 09 80
 Warszawa / Łomianki TECHNOBUD 22 751 70 41-44
 Warszawa / Milanówek FACHOWIEC 22 724 35 91
 Warszawa / Piaseczno SYKOMAT 22 750 68 66
 Warszawa / Piaseczno FACHOWIEC 22 750 44 48
 Warszawa / Pruszków FACHOWIEC 22 728 23 78
 Warszawa / Stara Iwiczna SYKOMAT 22 224 39 31
 Warszawa / Stara Miłomska SYKOMAT 22 773 38 81
 Warszawa / Tarczyn CENTROBUD 22 727 87 67
 Warszawa / Ząbki FACHOWIEC 22 614 18 06
 Wejherowo BEL-POL 58 672 30 51
 Wejherowo VESTATECHNIKA 58 350 58 19
 Wieluń FACHOWIEC 43 843 17 99
 Włocławek BEL-POL 54 234 12 57
 Wrocław BEL-POL DOMAR 71 7571630
 Wrocław BEL-POL 71 321 00 41
 Wrocław BUDUS Grupa PHMB 71 373 19 90
 Wrocław 3W Dystrybucja Budowlana 71 346 79 90
 Wrocław / Bielany BEL-POL 71 390 19 30
 Zielona Góra CeMBe 68 320 33 00
 Żyrardów FACHOWIEC 46 854 17 83



● Fabryki PORTA KMI Poland

● Regionalni Kierownicy Sprzedaży

GDAŃSK	885 960 271
KRAKÓW	721 221 000
KIELCE	885 960 028
POZNAŃ	601 994 392
WARSZAWA	782 623 137
WROCLAW	601 994 398

● Szefowie Nadzoru Inwestycji

PÓLNOC	603 952 003
CENTRUM	601 994 396
POŁUDNIOWY ZACHÓD	782 623 138
POŁUDNIOWY WSCHÓD	601 994 399

Niniejszy katalog produktów nie stanowi oferty w rozumieniu przepisów Kodeksu Cywilnego, ani zapewnienia w rozumieniu przepisu art. 4 ustawy z dnia 27.07.2002 r. o szczególnych warunkach sprzedaży konsumenckiej. Firma Porta KMI Poland Spółka z ograniczoną odpowiedzialnością Spółka komandytowa zastrzega sobie prawo wprowadzenia (bez uprzedzenia) zmian parametrów technicznych, wyposażenia, cen, warunków wydłużonej gwarancji oraz specyfikacji produktów. Wszystkie ceny, zawarte w niniejszym Katalogu, stanowią średnie rynkowe ceny detaliczne produktów, określone na podstawie wybranej próbki transakcji dokonywanych przez dealerów i Autoryzowane Punkty Sprzedaży (APS). Ceny w Katalogu podane są w PLN. Niniejszy Katalog nie ustala cen odsprzedaży, zaś poszczególni dealerzy i APS indywidualnie określają ceny produktów Porta, w związku z czym ceny sprzedaży mogą się różnić w poszczególnych punktach sprzedaży. Zawarte informacje są aktualne w chwili ukazania się niniejszej publikacji. Wszystkie poprzednie cenniki dotyczące tego samego asortymentu tracą ważność. Aktualne ceny i szczegółowa oferta dostępna również na www.porta.com.pl

UWAGA! Ze względu na użytą technikę druku kolor prezentowanego produktu może różnić się od oryginału.



OGŁĄDAJ W HGTV HOME & GARDEN

DOMOWE REWOLUCJE